



==== www.sport-tec.de ====

2024/2025



www.sport-tec.de



IHR WEG ZU UNS

Sie haben Fragen oder möchten etwas bestellen?
Wir freuen uns auf Ihre Anfrage.

Telefon

Sport-Tec Service:

Mo – Do: 8:00 – 17:00 Uhr
Fr: 8:00 – 15:00 Uhr

Callcenter:

Mo – Do: 7:00 – 8:00 und 17:00 – 22:00 Uhr
Fr: 7:00 – 8:00 und 15:00 – 22:00 Uhr
Sa – So + an Feiertagen: 7:00 – 20:00 Uhr

+49 (0) 6331 1480-0

Fax

+49 (0) 6331 1480-220

Online

www.sport-tec.de

Mail

info@sport-tec.de

Post

Sport-Tec GmbH
Physio & Fitness
Lemberger Straße 255
D-66955 Pirmasens

Büro

Mo – Do: 8:00 – 17:00 Uhr
Fr: 8:00 – 15:00 Uhr

Wir bemühen uns um eine tagesaktuelle Bearbeitung Ihrer Anfragen. Sollte es doch einmal länger dauern, melden Sie sich bitte erneut bei uns.



LIEBE KUNDINNEN UND KUNDEN,

mit großer Freude präsentieren wir Ihnen den neuen Hauptkatalog 2024 von Sport-Tec.

Auf mehr als 370 Seiten erwarten Sie hochwertige Produkte aus dem Physio- und Fitnesssektor – die passenden Sport-Tec Serviceleistungen in bewährter Qualität gibt's natürlich auch gleich mit dazu.

Viele der vorgestellten rund 15.000 Fachartikel des Sortiments werden Sie vielleicht schon kennen, aber es hat sich auch wieder einiges an Neuem dazu gefunden.

Bei dieser Gelegenheit möchten wir uns für das entgegengebrachte Vertrauen herzlich bedanken und wünschen viel Vergnügen beim Durchstöbern unseres Angebots.

Ihr Manfred Motl und das gesamte Team von Sport-Tec.

Manfred Motl
Geschäftsführer



IHRE VORTEILE

- **Riesige Auswahl:** Wählen Sie aus mehr als 120 Marken und 15.000 Artikeln Ihre Lieblingsprodukte aus.
- **Top Qualität:** Sie erhalten von uns hochwertige, getestete und sicherheitstechnisch geprüfte Artikel.
- **Schnelle Lieferung:** 95% der an Lager verfügbaren Artikel werden noch am Tag der Bestellung versendet.
- **Intelligent sparen:** Profitieren Sie von unseren Rabatt- und Set-Angeboten sowie von unseren attraktiven Staffelpreisen und SALE-Aktionen.
- **30 Tage Geld-zurück-Garantie:** Nehmen Sie den Trusted Shops Käuferschutz in Anspruch und sichern Sie sich gegen Verlust Ihrer Zahlung im Fall der Nicht-Lieferung oder nach Rückgabe der Ware ab.
- **Kompetenter Service:** Unser Service-Team steht Ihnen bei Fragen jederzeit gerne zur Verfügung. Die Bestellhotline ist werktags bis 22 Uhr und am Wochenende bis 20 Uhr für Sie erreichbar.



MODERNSTE LAGERLOGISTIK FÜR EINEN SCHNELLEN WARENVERSAND

Eine schnelle Verfügbarkeit der Ware ist für viele Kunden entscheidend. Das wissen wir und halten etwa 80 Prozent unserer 15.000 gelisteten Produkte durchgehend für Sie vor.

In der Regel kommissionieren unsere Lagermitarbeiter noch am Tag des Auftragseingangs die bestellte Ware und übergeben Sie an den Versanddienstleister, so dass Sie Ihre Sendung innerhalb weniger Tage in den Händen halten.

Um den Anforderungen der Zukunft gerecht zu werden und unsere Leistungsfähigkeit weiter auszubauen, haben wir unsere Lagerlogistik erweitert. Als Ergänzung zu unserer bestehenden Lagerfläche haben wir nun ein voll automatisiertes Hochregallager, das uns mehr Kapazität, eine höhere Effizienz und noch schnellere Lieferzeiten ermöglicht. Mit dem hochmodernen System sind wir in der Lage, sämtliche Lagervorgänge elektronisch zu steuern und zu überwachen.

Lieferzeiten für Lagerware

Versand mit Paketdienst: 1-3 Werktage

Versand per Spedition: 3-5 Werktage (mit telefonischer Avisierung)

Bitte beachten Sie, dass diese Zeitangaben nur für Bestellungen zutreffen, bei denen alle Artikel in ausreichender Stückzahl an Lager sind. Aus ökologischen Gründen verzichten wir auf Teillieferungen. Sollten Sie einen oder mehrere Artikel aus Ihrer Bestellung vorab benötigen, sprechen Sie uns gerne an.

Streckenlieferung

Manche Produkte werden von unseren Herstellern nach Bestelleingang speziell für Sie produziert. Diese Ware erhalten Sie, um unnötige Versandwege zu sparen, direkt von unserem Lieferanten. Bitte haben Sie Verständnis, dass die Lieferzeiten hier von unserem Standard abweichen können und Sie gegebenenfalls die Produktionszeit miteinbeziehen müssen.



LIEFERZEITEN

Ressourcenknappheit, Ausfälle in Produktionsstätten und das aktuelle Weltgeschehen sorgen für Unsicherheit auf dem Weltmarkt und nehmen Einfluss auf Lieferzeiten.

Unser Ziel ist es, Sie weiterhin gewohnt zuverlässig und schnell mit Ware zu versorgen. Bitte beachten Sie, dass es in Einzelfällen dennoch zu unvorhergesehenen Lieferverzögerungen kommen kann, über die wir Sie im Fall der Fälle natürlich informieren.

Wir danken Ihnen für Ihr Verständnis und hoffen ebenso wie Sie, dass sich die Lage bald wieder entspannt.

KATALOGSYMBOLE



Damit Sie unsere Neuheiten nicht verpassen, haben wir diese für Sie mit einem grünen Icon gekennzeichnet.



Passende Artikel haben wir für Sie zu Sets geschnürt - so sind Sie nicht nur bestens ausgestattet, Sie sparen im Vergleich zum Kauf der Einzelartikel auch noch Geld.



Beachten Sie unsere attraktiven Staffelpreise und sparen Sie bei der Abnahme von größeren Mengen.



Viele Artikel sind in verschiedenen Farben erhältlich. Wählen Sie Ihre Lieblingsfarbe aus und geben Sie die Farbnummer bei der Bestellung mit an.



H: Geräte für den Heimgebrauch.



S: Semi-Professionelle Geräte für den täglichen Gebrauch Zuhause, im Verein oder in der Praxis.



P: Professionelle Geräte für den Einsatz in der Praxis und im Studio.



Artikel, die die Standardgröße von Paketen überschreiten, sind mit einem Sperrgut-Symbol gekennzeichnet.



Artikel, die mit dem LKW Symbol gekennzeichnet sind, werden per Spedition geliefert (bis Bordsteinkante).

Weitere Informationen zu den Lieferbedingungen finden Sie in den AGB auf Seite 378.



ZERTIFIZIERTE QUALITÄT

Seit 02. Dezember 2020 ist Sport-Tec DIN EN ISO 9001:2015 zertifiziert.

Die ISO:9001 ist die am weitesten verbreitete Norm im Qualitätsmanagement und genießt weltweite Anerkennung. Die Zertifizierung nach DIN EN ISO:9001 schafft die Grundlage für einen kontinuierlichen Verbesserungsprozess des unternehmensinternen Qualitätsmanagementsystems und unterstützt uns damit in unserem Bestreben Produkte, Service und interne Prozesse permanent zu verbessern.

Als zukunftsorientiertes Unternehmen ist es unser oberstes Ziel die Zufriedenheit unserer Kunden langfristig sicherzustellen. Mit der ISO-Zertifizierung sind wir damit auf dem richtigen Weg.

Unser Anspruch ist es, unseren hohen Standard zu halten und permanent auszubauen. Dazu stellen wir uns und unsere Abläufe regelmäßig auf den Prüfstand.

UMWELTSCHUTZ



Unser Beitrag

Wir bei Sport-Tec möchten unseren aktiven Beitrag zum Klimaschutz leisten. Deshalb optimieren wir unsere Abläufe und Prozesse permanent.

Was wir schon erreicht haben:

- regionale Beschaffung der Versandkartonagen
- hochmoderne Photovoltaikanlage auf unserem Bestandsgebäude und Neubau
- Hybrides Heizungssystem aus Blockheizkraftwerk und Wärmepumpe
- Energiesteuerung und Rückgewinnung durch Einsatz modernster Gebäudeleittechnik und Super Caps Technologie
- Erneuerung des Fuhrparks auf moderne Hybrid Fahrzeuge

Für uns sind diese Maßnahmen ein erster wichtiger Schritt. Für die Zukunft haben wir uns weitere Ziele gesetzt um unseren Fußabdruck weiter zu minimieren.

Der Umwelt zuliebe - Rechnung per E-Mail

Viele Kunden haben der Umstellung auf elektronische Rechnungen bereits zugestimmt. Dadurch konnten wir nicht nur den Papier- und Energieverbrauch bereits deutlich senken, sondern auch die Prozesse optimieren. Sie erhalten Ihre Rechnung aktuell noch per Post? Eine kurze Nachricht genügt und wir stellen Ihr Kundenkonto auf den Rechnungsversand per E-Mail um.

Klimaneutral gedruckt

Klimaschutz geht uns alle an. Bei der Produktion von Druckprodukten wird CO2 ausgestoßen. Diesen CO2-Ausstoß gilt es zu kompensieren, um ein Druckprodukt klimaneutral bezeichnen zu können.

Zum Ausgleich für die beim Druck dieses Katalogs entstandenen Emissionen wurden im Auftrag von Sport-Tec im südamerikanischen Paraguay 34 Bäume gepflanzt.



SPORT-TEC SHOP + APP

www.sport-tec.de

Entdecken Sie unsere gesamte Produktvielfalt in unserem Onlineshop. Informieren Sie sich umfassend zu mehr als 15.000 Artikeln und lassen Sie sich von zusätzlichem Bildmaterial und Videos bei der Anwendung Ihres Wunschprodukts inspirieren.

Legen Sie sich Ihr persönliches Kundenkonto an und profitieren Sie von einer noch schnelleren Bestellabwicklung, denn Ihre Daten sind bereits gespeichert. Fragen Sie den aktuellen Bestellstatus ab und behalten Sie Ihre Bestellhistorie im Blick. Ware, die Sie öfter benötigen, kann so ganz einfach nachbestellt werden. Auch Ihre Belege lassen sich bei Bedarf nachträglich noch einmal aufrufen und drucken.

Sport-Tec App

Die Sport-Tec App steht zum kostenlosen Download für iOS und Android zur Verfügung. Mit der App haben Sie die Möglichkeit, auch unterwegs schnell und unkompliziert Ihre Bestellung aufzugeben, Ihre Lieferung zu verfolgen und exklusive Angebote und News zu erhalten.



NEWSLETTER

Blieben Sie up-to-date und registrieren Sie sich für unseren Newsletter.

Keine Angst, wir bombardieren Sie nicht mit zahlreichen E-Mails. Üblicherweise erhalten Sie unseren Newsletter lediglich 1 bis 2 mal monatlich.

Das erwartet Sie:

- Produktneuheiten und Trends der Branche
- exklusive Angebote
- Rabatt-Aktionen
- Gewinnspiele

Jetzt anmelden unter www.sport-tec.de/newsletter



IHRE SPARVORTEILE

Halten Sie Ausschau nach unseren Spar- und Rabatt-Angeboten und sparen Sie bei Ihrer nächsten Bestellung bares Geld.

SET Set kaufen und sparen

Passende Artikel haben wir für Sie zu Sets geschnürt - so sind Sie nicht nur bestens ausgestattet, Sie sparen im Vergleich zum Kauf der Einzelartikel bis zu 30%.

Profitieren Sie von Mengenrabatten

Bei Artikeln von denen Kunden oftmals mehr als nur ein Stück brauchen, haben wir für Sie attraktive Staffelpreise hinterlegt. Je mehr Sie von einem Produkt bestellen, desto günstiger wird es für Sie.

Günstiger gesehen

Wir bieten Ihnen beste Qualität zu günstigen Preisen. Haben Sie das gleiche Produkt dennoch günstiger gesehen? Sagen Sie uns Bescheid, wir erstellen Ihnen gerne ein unverbindliches Angebot.

Sale-Artikel

Stöbern Sie durch die SALE-Kategorie unserer Website und profitieren Sie von unschlagbaren Rabatt-Aktionen.

Ratenkauf by easyCredit

Der Anschaffungspreis für ein Produkt ist Ihnen momentan zu hoch? Mit ratenkauf by easyCredit können Sie Bestellungen ab einem Gesamtwert von 200,- EUR ganz entspannt in Raten zahlen. Die erste Rate wird frühestens nach 30 Tagen fällig.

Leasing oder Finanzierung

Sie möchten Ihr Produkt leasen oder finanzieren? Sprechen Sie uns an. Wir erstellen Ihnen gerne ein Angebot.



SEMINARE + KURSE

Der Austausch von Wissen und Erfahrung ist für alle Seiten bereichernd. Mit verschiedenen Seminaren und Kursen liefern wir Ihnen Know-How, das Sie bei Ihren täglichen Herausforderungen unterstützt.

Seminar zur Praxis-Neugründung

Sie möchten eine Physiotherapie-Praxis gründen und stehen noch am Anfang Ihrer Planung? Informieren Sie sich über die nötigen Schritte und erhalten Sie wertvolle Tipps, um mit Ihrer eigenen Praxis erfolgreich zu starten.

Referent Frank Gerlach ist Diplom-Sportlehrer mit Schwerpunkt Sportökonomie und seit 1998 ein führender Experte in Beratung und Aufbau von Gesundheitszentren. Seine Schwerpunkte sind ganzheitliche Unternehmensführung, Teamentwicklung und Kommunikation.

Preis auf Anfrage.

Manuthera-Kurs

Die Manuthera Theapieliege von Lojer ist eine Spezialbehandlungsbank für die Manualtherapie und bietet eine Vielzahl an Behandlungsmöglichkeiten. In diesem Kurs lernen Sie die Grundfunktionen und Bewegungsmöglichkeiten der Liege und deren Anwendung kennen und probieren diese unter Anleitung selbst aus.

Ziel dieses Kurses ist es, sich mit der Manuthera soweit vertraut zu machen, dass Sie in der Lage sind Ihre gewohnten Therapien einfacher und effizienter durchzuführen. Weiterhin werden Sie noch neue Arten der Therapie und Diagnose kennenlernen. Der Kurs wird gemäß Pestalozzi ganzheitlich Kopf, Herz und Hand ansprechen. So werden Sie als Patient alle Möglichkeiten der Behandlung am eigenen Körper spüren können und als Therapeut alle diese Therapien selbst ausführen.

Am Ende des Tages werden Sie in der Lage sein alle Möglichkeiten, welche Ihnen die Manuthera 242 bietet, zu nutzen. Oder einfach gesagt - Sie werden alle Hebel bedienen und die Liege in Ihren Behandlungsablauf einbauen können.

Preis auf Anfrage.

Termine

Termine sowie detaillierte Informationen finden Sie auf unserer Website unter: www.sport-tec.de/kurse



SOCIAL MEDIA

Folgen Sie uns auf unseren Social Media Kanälen und lassen Sie sich zu Produkten und Workouts inspirieren.

Instagram: [instagram.com/sport.tec](https://www.instagram.com/sport.tec)
 Facebook: [facebook.com/sporttec](https://www.facebook.com/sporttec)
 YouTube: [youtube.com/sporttectv](https://www.youtube.com/sporttectv)



MESSEN + EVENTS

Der persönliche Kontakt mit Ihnen ist für uns sehr wertvoll und wichtig. Deshalb freuen wir uns immer, wenn eine Messe vor der Tür steht.

Sie sind herzlich eingeladen uns auf unserem Messestand zu besuchen, unsere Produkte anzufassen und zu erleben - obendrauf warten auf Sie exklusive Messeangebote. Wir freuen uns auf Ihren Besuch und die Gespräche mit Ihnen.

Die aktuellen Messetermine finden Sie auf unserer Website unter: www.sport-tec.de/messe

AIREX FITLINE

Art.-Nr. 03021, S. 20



ab **44.⁹⁵**

+ Weitere Artikel aus dieser Kategorie: **GYMNASTIK**

FAUSTHANTELN

Art.-Nr. 03700, S. 73



ab **3.¹⁵**

+ Weitere Artikel aus dieser Kategorie: **FITNESS**

WATERROWER

Art.-Nr. 22155, S. 110



ab **999.-**

+ Weitere Artikel aus dieser Kategorie: **FITNESSGERÄTE**

BLACKROLL

Art.-Nr. 03262, S. 142



ab **26.⁹⁵**

+ Weitere Artikel aus dieser Kategorie: **MASSAGE + WELLNESS**

LAGERUNGS-SET

Art.-Nr. 21690, S. 196



ab **89.⁹⁵**

+ Weitere Artikel aus dieser Kategorie: **PRAXISAUSSTATTUNG**

DESTIX TÜCHER

Art.-Nr. 28580, S. 221



ab **7.⁹⁵**

+ Weitere Artikel aus dieser Kategorie: **HYGIENE**

THERA-BAND

Art.-Nr. 21003, S. 270



ab **20.⁶⁵**

+ Weitere Artikel aus dieser Kategorie: **THERAPIEBEDARF**

SCHWINGSTAB

Art.-Nr. 03892, S. 318



ab **20.⁶⁵**

+ Weitere Artikel aus dieser Kategorie: **THERAPIEGERÄTE**

THERAPIELIEGE SMART ST2

Art.-Nr. 23300, S. 356



ab **1.849.-**

+ Weitere Artikel aus dieser Kategorie: **THERAPIELIEGEN**

SPORT-TEC 3-IN-1 MULTI HANTEL-SET

Art.-Nr. 30070, S.71



149.⁹⁵

NEU

GYMNASTIK

Seite 8-43



FITNESS

Seite 44-91



FITNESSGERÄTE

Seite 92-125



MASSAGE + WELLNESS

Seite 126-159



NOHRD WALL COMPACT

Art.-Nr. 22771, S. 112



ab **6.995.-**

NEU

LEHRMITTEL

Seite 160-177



PRAXISAUSSTATTUNG

Seite 178-215

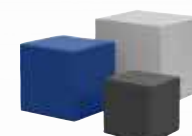

HYGIENE

Seite 216-231



SPORT-TEC DESINFEKTIONSSPENDER

Art.-Nr. 02889, S. 223



299.⁹⁵

NEU

THERAPIEBEDARF

Seite 232-303



**DIAGNOSE +
THERAPIEGERÄTE**

Seite 304-349



THERAPIELIEGEN

Seite 350-377



- sehr strapazierfähig
- viele Einsatzmöglichkeiten

ab **17.⁰⁵**



PEZZI Gymnastikball

Der PEZZI Gymnastikball eignet sich für einen weiten Bereich von Anwendungen. Er ist sowohl in der Gymnastik, beim Aerobic, im Fitnessbereich als auch in der Rehabilitation und Therapie ein beliebter Trainingspartner. In verschiedenen Durchmessern und Farben erhältlich, sind die PEZZI Bälle aus einem haltbaren und elastischen Kunststoffmaterial gefertigt.

Belastbar bis 400 kg.

Bezeichnung	Art.-Nr.	Stück in EUR ohne MwSt.	Stück in EUR inkl. MwSt.
PEZZI Gymnastikball ø 42 cm gelb	034008	15,92	18,95
PEZZI Gymnastikball ø 53 cm orange	034028	18,45	21,95
PEZZI Gymnastikball ø 65 cm grün	034048	20,97	24,95
PEZZI Gymnastikball ø 75 cm rot	034058	28,53	33,95
PEZZI Gymnastikball ø 85 cm blau	034068	41,97	49,95
PEZZI Gymnastikball ø 95 cm rot	034088	46,18	54,95
PEZZI Gymnastikball ø 105 cm gelb	034108	55,42	65,95
PEZZI Gymnastikball ø 120 cm orange	034128	105,00	124,95
Ersatzverschluss für PEZZI Gymnastikball	034138	2,48	2,95

RABATT	ab je 5 Stk. 5 %	ab je 10 Stk. 10 %
--------	----------------------------	------------------------------

ab **8.⁰⁵**

NEU



Schaumstoffball Dragonskin, beschichtet

Der Schaumstoffball Dragonskin ist ein Allrounder und eignet sich für Jung und Alt. Der Ball kann vielfältig bei Spielen und anderen Anwendungen eingesetzt werden. Die Oberfläche des Balls ist beschichtet und hat dadurch eine elastische, griffige Haut. Hierdurch wird der Schaumstoffkern geschützt und die Lebensdauer des Balles verlängert. Dank seines weichen Schaumstoffkerns werden Verletzungen und Beschädigungen beim Fangen und Aufprallen minimiert.

Farben: 01-blau, 02-grün, 03-rot, 04-gelb, 13-pink, 19-orange.

Bezeichnung	Art.-Nr.	Stück in EUR ohne MwSt.	Stück in EUR inkl. MwSt.
Schaumstoffball Dragonskin ø 9 cm	010928	7,52	8,95
Schaumstoffball Dragonskin ø 16 cm	011828	14,24	16,95

RABATT	ab je 5 Stk. 5 %	ab je 10 Stk. 10 %
--------	----------------------------	------------------------------

AIREX Gymnastikmatte Fitline

Die Fitline ist eine klassische Fitnessmatte, die oft in Fitnessstudios verwendet wird. Als kleine, leichte und trendige Trainingsmatte eignet sie sich auch perfekt für Zuhause und unterwegs, denn sie passt in jede Sporttasche. Die hautfreundliche und körperwarme Matte ist in drei Längen, jeweils mit und ohne Ösen, erhältlich. Sanitized Hygienefunktion.

Farbe Fitline 100: 52-schiefer.

Farben Fitline 140 / 180: 13-pink, 43-wasserblau, 51-kiwi, 52-schiefer.

Farben Fitline 200: 43-wasserblau, 52-schiefer.

Bezeichnung	Art.-Nr.	Stück in EUR ohne MwSt.	Stück in EUR inkl. MwSt.
Fitline 100 ca. 100x50x1 cm 0,7 kg	030218	41,97	49,95
Fitline 100 mit Ösen ca. 100x50x1 cm 0,7 kg	030228	54,58	64,95
Fitline 140 ca. 140x60x1 cm 1,13 kg	030488	50,38	59,95
Fitline 140 mit Ösen ca. 140x60x1 cm 1,13 kg	030248	62,98	74,95
Fitline 180 ca. 180x60x1 cm 1,46 kg	030498	58,78	69,95
Fitline 180 mit Ösen ca. 180x60x1 cm 1,46 kg	030258	71,39	84,95
NEU Fitline 200 ca. 200x80x1 cm	030208	83,99	99,95

RABATT	ab je 5 Stk. 5 %	ab je 10 Stk. 10 %
--------	----------------------------	------------------------------



ab **44.⁹⁵**





Bälle und Zubehör

Seite 10-19

Gymnastikmatten und Zubehör

Seite 20-23

Pilates und Yoga

Seite 24-26

Sprossenwände, Klettern und Turnen

Seite 27-32

Sportgymnastik

Seite 33-35

Wassergymnastik

Seite 36-43

REDONDO-BÄLLE

- in unterschiedlichen Ausführungen erhältlich
- weich, anschmiegsam + robust



Trainingsbuch Redondo Ball
Art.-Nr. 040271,
16,95 Euro inkl. MwSt.



ab **8.95**



022331

TOGU Redondo Ball

Der softweiche und trotzdem robuste Ball ist der ideale Partner für das Beckenboden- und Bauchmuskeltraining, eignet sich aber auch zur Nackenmassage und Tiefenentspannung. Darüber hinaus findet er in den Bereichen Pilates, Wellness, Fitness und MindBody vielseitige Verwendung.

Sehr weiches und anschmiegsames Material. Latexfrei.

Belastbar bis ca. 120 kg. Material: geschäumtes Ruten.

Bezeichnung	Art.-Nr.	Stück in EUR ohne MwSt.	Stück in EUR inkl. MwSt.
ø 18 cm anthrazit	022241	8,36	9,95
ø 22 cm blau	022251	9,20	10,95
ø 26 cm rot	022261	10,04	11,95
Ersatzverschluss	022331	1,64	1,95
Buch	160 S. 040271	15,84	16,95

RABATT	ab je 5 Stk. 5%	ab je 10 Stk. 10%
--------	-----------------	-------------------



ab **8.95**

TOGU Redondo Ball Touch

Die „Touch“ Version des Redondo Balls mit sanften Noppen hilft dabei sensorische Reize zu setzen.

Belastbar bis 110 kg. Material: geschäumtes Ruten.

Bezeichnung	Art.-Nr.	Stück in EUR ohne MwSt.	Stück in EUR inkl. MwSt.
ø 18 cm anthrazit	022151	8,36	9,95
ø 22 cm blau	022161	9,20	10,95
ø 26 cm rot	022171	10,04	11,95
Ersatzverschluss	022331	1,64	1,95
Buch	160 S. 040271	15,84	16,95

RABATT	ab je 5 Stk. 5%	ab je 10 Stk. 10%
--------	-----------------	-------------------

Der Redondo Ball - Made in Germany - ist aus dem weichen, geschäumten und zugleich geruchsneutralen Material Ruten. Durch einen Stöpsel-Verschluss kann die Luftfüllung individuell geregelt werden.

Die Bandbreite reicht von ganz einfachen bis hin zu sehr herausfordernden Übungen. Es lassen sich alle Bereiche von Bauch-, Beine-, Po-, Rücken- bis Hals- und Nackenmuskulatur trainieren, aber auch für die Körperwahrnehmung und Entspannungsübungen leistet der Redondo Ball gute Dienste.

Der Redondo Ball ist latexfrei und aus 100% recyclingfähigem Kunststoff.



ab **17.95**

TOGU Redondo Ball mini, 2er Set

Zwei kleine, handliche Bälle für ein anspruchsvolles Figur- und Gesundheitstraining. Inkl. Pumpe zur Druckregulierung.

Belastbar bis ca. 120 kg. Material: Ruten.

Bezeichnung	Art.-Nr.	Stück in EUR ohne MwSt.	Stück in EUR inkl. MwSt.
2x ø 14 cm blau	022141	16,76	19,95

RABATT	ab je 5 Set 5%	ab je 10 Set 10%
--------	----------------	------------------



ab **23.35**

TOGU Redondo Ball Plus

Mittelgroßer Gymnastikball mit softweicher und griffiger Oberfläche für ausreichend Sicherheit bei Balance-Übungen.

Belastbar bis ca. 150 kg. Material: geschäumtes Ruten.

Bezeichnung	Art.-Nr.	Stück in EUR ohne MwSt.	Stück in EUR inkl. MwSt.
ø 38 cm grün	022321	21,81	25,95
Ersatzverschluss	022331	1,64	1,95
Buch	160 S. 040271	15,84	16,95

RABATT	ab je 5 Stk. 5%	ab je 10 Stk. 10%
--------	-----------------	-------------------

NEU! In neuen Farben erhältlich

ab **11.65**



TOGU Gymnastikball

Antistatisch mit ausgezeichneten Sprungeigenschaften, hervorragender Abriebfestigkeit und Formbeständigkeit. Mit Ventil.

Belastbarkeit: 200 kg. Material: Ruten.

Farben: 01-blau, 02-grün, 03-rot, 04-gelb. **034161 zusätzlich:** 08-türkis, 09-lila, 13-pink.

Bezeichnung	Art.-Nr.	Stück in EUR ohne MwSt.	Stück in EUR inkl. MwSt.
Gymnastikball ø 16 cm	300 g 034161	10,88	12,95
Gymnastikball ø 19 cm	420 g 034191	13,40	15,95

RABATT	ab je 5 Stk. 5%	ab je 10 Stk. 10%
--------	-----------------	-------------------

NEU

ab **4.95**



TOGU Wurfball

Griffiger Wurfball, der sich sehr gut werfen und fangen lässt. Die auffällige Farbe macht das Nachverfolgen der Flugbahn einfach. In verschiedenen Gewichten erhältlich.

Material: Ruten. Durchmesser: 7,5 cm.

Bezeichnung	Art.-Nr.	Stück in EUR ohne MwSt.	Stück in EUR inkl. MwSt.
Wurfball ø 7,5 cm 45 g	02211-045G	4,16	4,95
Wurfball ø 7,5 cm 65 g	02211-065G	4,16	4,95
Wurfball ø 7,5 cm 80 g	02211-080G	7,52	8,95
Wurfball ø 7,5 cm 150 g	02211-150G	9,20	10,95
Wurfball ø 7,5 cm 200 g	02211-200G	10,88	12,95
Wurfball ø 7,5 cm 250 g	02211-250G	11,72	13,95
Wurfball ø 7,5 cm 300 g	02211-300G	13,40	15,95
Wurfball ø 7,5 cm 400 g	02211-400G	15,08	17,95

NEU

ab **8.⁰⁵**



Schaumstoffball Dragonskin, beschichtet

Der Schaumstoffball Dragonskin ist ein Allrounder und eignet sich für Jung und Alt. Der Ball kann vielfältig bei Spielen und anderen Anwendungen eingesetzt werden. Die Oberfläche des Balls ist beschichtet und hat dadurch eine elastische, griffige Haut. Hierdurch wird der Schaumstoffkern geschützt und die Lebensdauer des Balles verlängert. Dank seines weichen Schaumstoffkerns werden Verletzungen und Beschädigungen beim Fangen und Aufprallen minimiert.

Farben: 01-blau, 02-grün, 03-rot, 04-gelb, 13-pink, 19-orange.

Bezeichnung	Art.-Nr.	Stück in EUR ohne MwSt.	Stück in EUR inkl. MwSt.
Schaumstoffball Dragonskin ø 9 cm	01092	7,52	8,95
Schaumstoffball Dragonskin ø 16 cm	01182	14,24	16,95

RABATT	ab je 5 Stk. 5%	ab je 10 Stk. 10%
---------------	---------------------------	-----------------------------

SCHAUMSTOFFBÄLLE





ab **3.⁵⁵**

Schaumstoffball

Der Schaumstoffball aus erstklassigem Spezialschaumstoff ist in verschiedenen Größen erhältlich und kann vielfältig eingesetzt werden, da Verletzungen beim Fangen oder Aufprallen weitgehend auszuschließen sind.

Achtung! Nicht für Kinder unter 36 Monaten geeignet. Abbeißbare und verschluckbare Kleinteile! Erstickungsgefahr!

Bezeichnung	Art.-Nr.	Stück in EUR ohne MwSt.	Stück in EUR inkl. MwSt.
Schaumstoffball ø 7 cm gelb	010711	3,32	3,95
Schaumstoffball ø 9 cm gelb	010911	4,16	4,95
Schaumstoffball ø 19 cm gelb	011811	15,92	18,95
Schaumstoffball ø 21 cm gelb	012111	19,29	22,95

RABATT	ab je 5 Stk. 5%	ab je 10 Stk. 10%
---------------	---------------------------	-----------------------------



ab **4.⁴⁵**

VOLLEY Schaumstoffball

Der Schaumstoffball aus erstklassigem Spezialschaumstoff ist in verschiedenen Größen erhältlich und kann vielfältig eingesetzt werden, da Verletzungen beim Fangen oder Aufprallen weitgehend auszuschließen sind.

Achtung! Nicht für Kinder unter 36 Monaten geeignet. Abbeißbare und verschluckbare Kleinteile! Erstickungsgefahr!

Bezeichnung	Art.-Nr.	Stück in EUR ohne MwSt.	Stück in EUR inkl. MwSt.
Schaumstoffball ø 9 cm gelb	013501	4,16	4,95
Schaumstoffball ø 15 cm gelb	013521	11,72	13,95
Schaumstoffball ø 19 cm gelb	013541	20,13	23,95
Schaumstoffball ø 21 cm gelb	013561	23,49	27,95

RABATT	ab je 5 Stk. 5%	ab je 10 Stk. 10%
---------------	---------------------------	-----------------------------

· elastische, glatte + griffige Haut



ab **4.⁴⁵**

Schaumstoffball mit Haut

Zum Schutz des Schaumstoffes und zur Erhöhung der Lebensdauer haben die Bälle eine elastische, glatte und griffige Haut. Die Haut ist abwasch- und desinfizierbar. Die weichen Bälle verhindern Verletzungen beim Fangen oder Aufprallen, so dass eine hohe Motivation durch Angst-, Stress- und Schmerzfreiheit erreicht wird.

Achtung! Nicht für Kinder unter 36 Monaten geeignet. Abbeißbare und verschluckbare Kleinteile! Erstickungsgefahr!

Bezeichnung	Art.-Nr.	Stück in EUR ohne MwSt.	Stück in EUR inkl. MwSt.
Schaumstoffball mit Haut ø 7 cm blau	010701	4,16	4,95
Schaumstoffball mit Haut ø 9 cm rot	010901	6,68	7,95
Schaumstoffball mit Haut ø 16 cm gelb	011601	18,45	21,95
Schaumstoffball mit Haut ø 18 cm blau	011801	20,97	24,95
Schaumstoffball mit Haut ø 21 cm weiß	012101	24,33	28,95

RABATT	ab je 5 Stk. 5%	ab je 10 Stk. 10%
---------------	---------------------------	-----------------------------



· sehr robuste, geschlossene PU-Beschichtung

ab **7.¹⁵**

VOLLEY Schaumstoffball mit Haut

Aus besten Spezialschaumstoffen. Mit Elefantenhaut in vielen bunten Farben beschichtet. Die sehr robuste geschlossene PU-Beschichtung macht den Schaumstoffball abwasch- und desinfizierbar und verleiht ihm eine lange Lebensdauer.

Achtung! Nicht für Kinder unter 36 Monaten geeignet. Abbeißbare und verschluckbare Kleinteile! Erstickungsgefahr!

Bezeichnung	Art.-Nr.	Stück in EUR ohne MwSt.	Stück in EUR inkl. MwSt.
Schaumstoffball mit Haut ø 9 cm grün	013601	6,68	7,95
Schaumstoffball mit Haut ø 16 cm rot	013621	15,92	18,95
Schaumstoffball mit Haut ø 18 cm blau	013641	19,29	22,95
Schaumstoffball mit Haut ø 21 cm weiß	013661	20,97	24,95

RABATT	ab je 5 Stk. 5%	ab je 10 Stk. 10%
---------------	---------------------------	-----------------------------

+ Weitere Hand- und Wurfballer finden Sie in der Kategorie **THERAPIEBEDARF**

DER PASSENDE GYMNASTIKBALL



In unserem Sortiment finden Sie Gymnastikbälle mit verschiedenen Oberflächenstrukturen und aus unterschiedlichen Materialien. Die meisten Bälle sind in unterschiedlichen Größen erhältlich. Damit decken Sie ein vielfältiges Anwendungsspektrum ab und können sowohl für das Gymnastik- bzw. Fitness-Training als auch für ein rückengerechtes Sitzen im Alltag verwendet werden.

PLATZSICHER: ABS BÄLLE

Die mit ABS (Anti-Burst-System) gekennzeichneten Gymnastikbälle platzen bei einer Beschädigung nicht schlagartig, sondern lassen die Luft nur langsam entweichen, was die Verletzungsgefahr für die Anwender deutlich verringert.

DIE PASSENDE GRÖSSE

In der neben stehenden Tabelle können Sie die allgemeingültigen Richtwerte ablesen und so ganz einfach den für Sie passenden Gymnastikball auswählen.

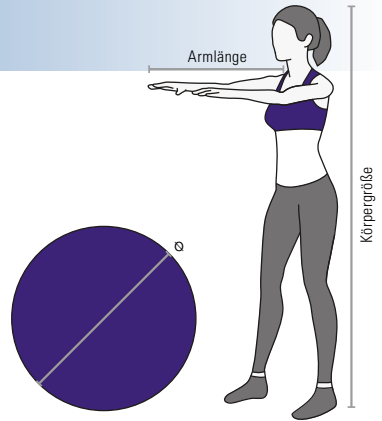

Körpergröße	Armlänge	Durchmesser
140 cm	45-55 cm	45 cm
bis 155 cm	56-65 cm	55 cm
bis 175 cm	66-80 cm	65 cm
bis 185 cm	81-90 cm	75 cm
bis 195 cm	91-100 cm	85 cm



ab **17.⁰⁵**

· für Krankengymnastik + Reha

PEZZI Gymnastikball

Aus besonders starkem, latexfreiem Kunststoff. Sehr strapazierfähig und langlebig. Auch für die Therapie geeignet.

Belastbar bis 400 kg.

Bezeichnung	Art.-Nr.	Stück in EUR ohne MwSt.	Stück in EUR inkl. MwSt.
Gymnastikball ø 42 cm gelb	03400	15,92	18,95
Gymnastikball ø 53 cm orange	03402	18,45	21,95
Gymnastikball ø 65 cm grün	03404	20,97	24,95
Gymnastikball ø 75 cm rot	03405	28,53	33,95
Gymnastikball ø 85 cm blau	03406	41,97	49,95
Gymnastikball ø 95 cm rot	03408	46,18	54,95
Gymnastikball ø 105 cm gelb	03410	55,42	65,95
Gymnastikball ø 120 cm orange	03412	105,00	124,95
Ersatzverschluss für PEZZI Gymnastikball	03413	2,48	2,95

RABATT ab je 5 Stk. **5%** ab je 10 Stk. **10%**



ab **16.¹⁵**

· für Gymnastik + Therapie

GYMNIC Gymnastikball

Gymnastikball mit Stöpselverschluss, der auch für die Therapie geeignet ist. Latexfrei.

Belastbar bis 300 kg. Empfohlenes Gewicht: max. 120 kg.

Bezeichnung	Art.-Nr.	Stück in EUR ohne MwSt.	Stück in EUR inkl. MwSt.
Gymnastikball ø 45 cm gelb	03472	15,08	17,95
Gymnastikball ø 55 cm rot	03474	18,45	21,95
Gymnastikball ø 65 cm blau	03476	21,81	25,95
Gymnastikball ø 75 cm gelb	03478	25,17	29,95
Gymnastikball ø 85 cm rot	03480	36,93	43,95
Gymnastikball ø 95 cm blau	03482	43,66	51,95
Gymnastikball ø 120 cm rot	03484	77,27	91,95
Ersatzverschluss für GYMNIC Gymnastikball	03497	2,48	2,95

RABATT ab je 5 Stk. **5%** ab je 10 Stk. **10%**



ab **20.⁶⁵**

· für Gymnastik + Fitness

Black Ball / Silver Ball Gymnastikball

Gymnastikball mit Stöpselverschluss. Ideal für Gymnastik- und Fitnessübungen. Latexfrei.

Belastbar bis 300 kg.

Bezeichnung	Art.-Nr.	Stück in EUR ohne MwSt.	Stück in EUR inkl. MwSt.
Black Ball ø 65 cm schwarz	03365	19,29	22,95
Silver Ball ø 65 cm silber	03366	19,29	22,95

RABATT ab je 5 Stk. **5%** ab je 10 Stk. **10%**



ab **21.⁵⁵**

· für Krankengymnastik + Reha

GYMNIC Opti-Ball Gymnastikball

Transparenter Gymnastikball, auch für die Therapie geeignet. Latexfrei.

Belastbar bis max. 300 kg. Empfohlenes Gewicht: max. 120 kg.

Bezeichnung	Art.-Nr.	Stück in EUR ohne MwSt.	Stück in EUR inkl. MwSt.
Gymnastikball ø 55 cm transparent	03350	20,13	23,95
Gymnastikball ø 65 cm transparent	03352	23,49	27,95
Gymnastikball ø 75 cm transparent	03354	26,85	31,95
Gymnastikball ø 95 cm transparent	03356	45,34	53,95
Ersatzverschluss für GYMNIC Gymnastikball	03497	2,48	2,95

RABATT ab je 5 Stk. **5%** ab je 10 Stk. **10%**



89.⁹⁵



· für Leistungssport + Krafttraining

**TOGU Gymnastikball
Powerball Challenge ABS**

Professioneller Gymnastikball für Leistungssport, Krafttraining und vieles mehr. Das Anti-Burst-System ABS garantiert höchste Sicherheit auch bei anspruchsvoller Benutzung. Im Falle einer äußerlichen Beschädigung verliert der Ball nur langsam die Luft. Der Powerball Challenge ABS ist garantiert platzsicher bis 500 kg und damit ideal für Übungen mit Gewichten und hohen Belastungen. Er bleibt dabei absolut formstabil, aber dennoch flexibel. Frei von Schwermetallen und Phthalaten. Latexfrei.

Material: Crylon. Belastbar bis 2.000 kg. Platzsicher bis 500 kg.
Gewicht: ca. 2,5 kg. Durchmesser: 55-65 cm (regulierbar).

Farbe: silber-grau.

Bezeichnung	Art.-Nr.	Stück in EUR ohne MwSt.	Stück in EUR inkl. MwSt.
Challenge ABS ø 55-65 cm silber-grau	03375	75,59	89,95



ab 25.¹⁵



· individuelle Farbgebung

**TOGU
Powerball Marble ABS**

Eignet sich optimal für das Functional Training und alle gymnastischen Übungen. Inkl. Übungsanleitung. Latexfrei. Farbgebung bei jedem Ball unterschiedlich.

Belastbar bis 500 kg. Platzsicher bis 90 kg.
Material: Crylon.

Bezeichnung	Art.-Nr.	Stück in EUR ohne MwSt.	Stück in EUR inkl. MwSt.
Powerball Marble ABS ø 45 cm bunt	03370	23,49	27,95
Powerball Marble ABS ø 55 cm bunt	03371	27,69	32,95
Powerball Marble ABS ø 65 cm bunt	03372	31,89	37,95
Powerball Marble ABS ø 75 cm bunt	03373	37,77	44,95

RABATT	ab je 4 Stk. 5%	ab je 8 Stk. 10%
--------	--------------------	---------------------



ab 24.²⁵

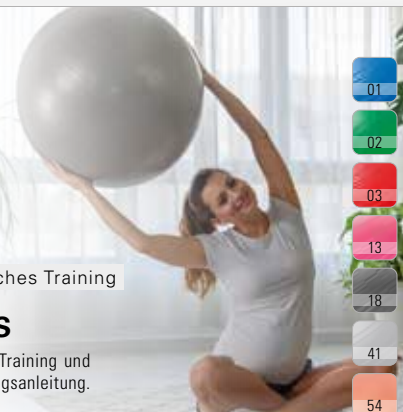

· für funktionales + gymnastisches Training

TOGU Powerball ABS

Eignet sich optimal für das Functional Training und alle gymnastischen Übungen. Inkl. Übungsanleitung. Latexfrei.

Material: Crylon. Belastbar bis 500 kg. Platzsicher bis 90 kg.

Farben: 01-blau, 02-grün, 03-rot, 13-pink, 18-anthrazit, 41-silber, 54-terra.

Bezeichnung	Art.-Nr.	Stück in EUR ohne MwSt.	Stück in EUR inkl. MwSt.
Powerball ABS ø 45 cm	03380	22,65	26,95
Powerball ABS ø 55 cm	03381	26,85	31,95
Powerball ABS ø 65 cm	03382	30,21	35,95
Powerball ABS ø 75 cm	03383	37,77	44,95

RABATT	ab je 4 Stk. 5%	ab je 8 Stk. 10%
--------	--------------------	---------------------



ab 28.⁹⁵

· für das Leistungs- + Balancetraining

· ideal für Kräftigungs- + Koordinationsübungen

ARTZT thepro Fitness-Ball

Vielseitiges Trainingsgerät für das Leistungs- und Balancetraining. Kann auch als Sitzunterlage oder als Trainingsgerät für Kräftigungs- und Koordinationsübungen eingesetzt werden. Schult durch das elastische Material den Gleichgewichtssinn, fördert die Beweglichkeit und ermöglicht überaus dynamische Bewegungen. Einfach mit Wasser oder Desinfektionsspray zu säubern. Latexfrei.

Material: Flexton Silpower. Belastbar bis 500 kg. Platzsicher bis 90 kg.

Bezeichnung	Art.-Nr.	Stück in EUR ohne MwSt.	Stück in EUR inkl. MwSt.
thepro Fitness-Ball ø 55 cm anthrazit	32251	24,33	28,95
thepro Fitness-Ball ø 65 cm anthrazit	32252	27,69	32,95
thepro Fitness-Ball ø 75 cm anthrazit	32253	29,37	34,95

NEU

16.⁹⁵

· für Balance + Koordination



IO-Ball Fitnessball

Der Ball bietet mit seiner elliptischen Form eine besondere Herausforderung für Balance und Koordination. Die spezielle Form des Balles ermöglicht 3 unterschiedliche Trainingsflächen. So kann der Ball quer, längs und aufgestellt verwendet werden.

Der IO-Ball kann bei vielen verschiedenen Trainingsformen eingesetzt werden, wie zum Beispiel im Pilates, Yoga, Gesundheitstraining oder zum Ganzkörpertraining.

Belastbar bis 100 kg. Material: Kunststoff. Gewicht: 150 g. Länge: 29 cm.

Farben: 03-rot, 04-gelb, 18-anthrazit.

Bezeichnung	Art.-Nr.	Stück in EUR ohne MwSt.	Stück in EUR inkl. MwSt.
IO-Ball Fitnessball 29 cm	02098	14,24	16,95

NEU · stimuliert taktile + kinästhetische Wahrnehmung

65.⁹⁵

TOGU Gymnastikball Theragym Ball ABS

Der Gymnastikball Theragym ABS besteht aus speziellem Anti-Burst Material Crylon und ist extrem belastbar bis 250 kg. Durch den Einsatz des Balls können taktile und kinästhetische Wahrnehmung stimuliert und gefördert werden. Der latexfreie Ball besteht aus 100 % recyclingfähigem Kunststoff und ist geruchsneutral. Latexfrei.

Material: Crylon. Belastbar bis max. 250 kg. Platzsicher bis 45 kg. Gewicht: 3 kg. Durchmesser: 85 cm.

Bezeichnung	Art.-Nr.	Stück in EUR ohne MwSt.	Stück in EUR inkl. MwSt.
Gymnastikball Theragym Ball ABS ø 85 cm	02091	55,42	65,95

· mit runden, weichen Noppen

ab 109.⁹⁵

TOGU Theragym ABS Senso

Zur Stimulierung des taktilen und kinästhetischen Wahrnehmungsvermögens. Dank der besonderen Oberfläche ideal für die Arbeit mit Babys oder für viele spannende Spiele im Kindergarten. Latexfrei.

Material: Crylon. Belastbar bis 250 kg. Platzsicher bis 45 kg.

Bezeichnung	Art.-Nr.	Stück in EUR ohne MwSt.	Stück in EUR inkl. MwSt.
Theragym ABS Senso ø 85 cm orange	03390	92,39	109,95
Theragym ABS Senso ø 100 cm rot	03391	105,84	125,95

· mehr Auflagefläche durch ovale Form

149.⁹⁵

TOGU Pendelball

Verhindert durch seine ovale Form ein unkontrolliertes Wegrollen, wodurch der Pendelball ein sicheres, bewegtes Sitzen für jedermann ermöglicht. Zugleich können auch sehr anspruchsvolle Übungen sicher ausgeführt werden. Der Pendelball steigert die Beweglichkeit, stärkt die Rückenmuskulatur, trainiert Gleichgewicht und Koordination und fördert die Fitness. Auf einer Seite ist der Pendelball mit Noppen ausgestattet. Diese verhindern ein Abrutschen beim Sitzen und lassen die Luft bei längerem Sitzen angenehm zirkulieren. Platzsicher. Latexfrei.

Belastbar bis 1.000 kg. Platzsicher bis 250 kg. Material: Ruton. Durchmesser: 80 cm. Höhe: 55-70 cm.

Bezeichnung	Art.-Nr.	Stück in EUR ohne MwSt.	Stück in EUR inkl. MwSt.
Pendel Ball ø 80 cm Höhe: 55-70 cm	03340	126,01	149,95

ab 143.⁹⁵

PEZZI Gymnastikball PendyBall

Der PendyBall ist das ideale Trainingsgerät zur Ausführung von koordinierten und kontrollierten Drehbewegungen des Beckens. Die Verlagerung des Pendels im Ballinneren liefert ein unverzügliches Feedback über die Qualität der Bewegung. Fördert und stimuliert die propriozeptive Wahrnehmung. Inkl. Übungs-DVD und Ballstopper. Latexfrei.

Bezeichnung	Art.-Nr.	Stück in EUR ohne MwSt.	Stück in EUR inkl. MwSt.
PendyBall bis 70 kg ø 55 cm 2 kg Pendel	03450	134,41	159,95
PendyBall bis 90 kg ø 65 cm 4 kg Pendel	03452	142,82	169,95
PendyBall bis 105 kg ø 75 cm 4 kg Pendel	03454	151,22	179,95

RABATT	ab je 5 Stk. 5%	ab je 10 Stk. 10%
---------------	---------------------------	-----------------------------

NEU

ab 17.⁹⁵

· besonders weiche Oberfläche

TOGU Gymnastikball MyBall Soft

Der Gymnastikball MyBall Soft verfügt über eine besonders weiche und angenehme Oberfläche. Der instabile Trainingsball ermöglicht einen vielseitigen Einsatz zur Kräftigung, Mobilisation und Entspannung. Besonders bewährt in der Gruppengymnastik und im Bereich des Seniorensports. Latexfrei. Geruchsneutral.

Belastbar bis ca. 500 kg. Material: Ruton (100% recyclefähig).

Größen (empfohlen für Körpergröße): ø 55 cm (156-165 cm), ø 65 cm (166-178 cm), ø 75 cm (ab 178 cm).

Farben: 03-rot, 06-weiß, 18-anthrazit.

Bezeichnung	Art.-Nr.	Stück in EUR ohne MwSt.	Stück in EUR inkl. MwSt.
Gymnastikball MyBall Soft ø 55 cm	03367-55	16,76	19,95
Gymnastikball MyBall Soft ø 65 cm	03367-65	20,13	23,95
Gymnastikball MyBall Soft ø 75 cm	03367-75	21,81	25,95

RABATT	ab je 4 Stk. 5%	ab je 8 Stk. 10%
---------------	---------------------------	----------------------------

· Ball mit Übungs-App für Android + iOS

ab 179.⁹⁵

TOGU Gymnastikball Powerball BalanceSensor

Der Powerball mit Bewegungssensor und kostenloser App ermöglicht ein digitales Training von Koordination und Gleichgewicht wobei die tiefliegende, stabilisierende Muskulatur des Rumpfes gefordert wird. Verschiedene Übungen, verpackt in kleine Spiele, garantieren Abwechslung und Spaß beim Training. Der Gurt mit dem Sensor ist abnehmbar und kann an Bällen mit einer Größe von ca. 55 cm bis maximal 75 cm befestigt werden.

Belastbar bis 500 kg. Platzsicher bis 90 kg. Material Powerball: Crylon. Material Gurt: 47% Polyester, 53% Elasthan.

Bezeichnung	Art.-Nr.	Stück in EUR ohne MwSt.	Stück in EUR inkl. MwSt.
BalanceSensor ø 55 cm silber	03377	168,03	199,95
BalanceSensor ø 65 cm rot	03378	168,03	199,95
BalanceSensor ø 75 cm blau	03379	168,03	199,95

RABATT	ab je 4 Stk. 5%	ab je 8 Stk. 10%
---------------	---------------------------	----------------------------

ab **28.⁷⁵**



Physio-Roll

Eignet sich hervorragend als Trainingsgerät in den Bereichen Fitness und Therapie. Ob im Einzel- oder im Gruppentraining, die Physio-Roll ist vielfältig einsetzbar. Auch als Spielgerät wird sie oft verwendet. Latexfrei.

Belastbar bis ca. 300 kg.

Achtung! Nicht für Kinder unter 3 Jahren geeignet. Benutzung unter Aufsicht von Erwachsenen.

Bezeichnung	Art.-Nr.	Stück in EUR ohne MwSt.	Stück in EUR inkl. MwSt.
Physio-Roll ø 30x50 cm blau	03486	26,85	31,95
Physio-Roll ø 40x65 cm rot	03488	30,21	35,95
Physio-Roll ø 55x90 cm gelb	03490	41,97	49,95
Physio-Roll ø 70x115 cm blau	03492	54,58	64,95
Physio-Roll ø 85x130 cm rot	03494	71,39	84,95

RABATT	ab je 6 Stk. 5%	ab je 12 Stk. 10%
---------------	------------------------	--------------------------

· Therapie- + Spielgerät



· für Fitness + Rehabilitation

ab **25.⁹⁵**



PEZZI Therapierolle Eggball

Der Pezzi-Ball in Eierform eignet sich sowohl für das Training verschiedener Muskelgruppen, wie zum Beispiel der Bauchmuskulatur, als auch für die Mobilisation der Wirbelsäule. Auch das Sitzen und Balancieren auf dem Ball ist problemlos möglich.

Belastbar bis 400 kg.

Achtung! Nicht für Kinder unter 3 Jahren geeignet. Benutzung unter Aufsicht von Erwachsenen.

Bezeichnung	Art.-Nr.	Stück in EUR ohne MwSt.	Stück in EUR inkl. MwSt.
Eggball ø 45x65 cm gelb	03440	21,81	25,95
Eggball ø 55x80 cm orange	03442	26,01	30,95
Eggball ø 65x95 cm grün	03444	30,21	35,95
Eggball ø 85x125 cm blau	03446	46,18	54,95



ab **15.⁹⁵**

· Therapieball zur Korrektur der Körperhaltung

Sit'n'Gym Sitzball

Der etwas andere Stuhl verhindert durch seine Füße ein ungewolltes Wegrollen. Eignet sich hervorragend für die Wirbelsäulengymnastik. Keine Phthalate. Latexfrei.

Belastbar bis 300 kg. Platzsicher bis 120 kg. Material: PVC (Polyvinylchlorid).

Bezeichnung	Art.-Nr.	Stück in EUR ohne MwSt.	Stück in EUR inkl. MwSt.
Sit'n'Gym ø 35 cm grün	03420	13,40	15,95
Sit'n'Gym ø 45 cm gelb	03422	16,76	19,95
Sit'n'Gym ø 55 cm rot	03424	18,45	21,95
Sit'n'Gym ø 65 cm blau	03426	21,81	25,95



ab **149.⁹⁵**

GYMNIC Megaball

Der Megaball ist ein riesiger Ball, der für bestimmte Gruppenaktivitäten eingesetzt wird. Seine Abmessungen bieten interessante und kreative Möglichkeiten für Choreografien und Kunstveranstaltungen.

Belastbar bis 200 kg. Gewicht: 6,5 kg. Wandstärke: ca. 1,5 mm.

Bezeichnung	Art.-Nr.	Stück in EUR ohne MwSt.	Stück in EUR inkl. MwSt.
Megaball ø 150 cm orange	03498	126,01	149,95
Megaball ø 180 cm rot	03499	159,62	189,95



ab **16.⁹⁵**

TOGU Stonie

Das kleine Kraftpaket ist vielseitig einsetzbar und wird beispielsweise gerne für Fitness- und Pilatesübungen verwendet. Der große Vorteil gegenüber Kleinhanteln: Durch die kompakte Größe liegt das Gewicht zentral in der Hand, der Stonie lässt sich besonders gut greifen und halten. Unangenehme Belastungen im Handgelenk werden nahezu ausgeschlossen und physiologische Bewegungsausführungen sind gewährleistet. Ideal auch als Kombigerät zu verwenden. Latexfrei.

Belastbar bis 200 kg. Material: Ruten.

Farben: 01-blau, 02-grün, 03-rot, 04-gelb, 11-grau.

Bezeichnung	Art.-Nr.	Stück in EUR ohne MwSt.	Stück in EUR inkl. MwSt.
Stonie 0,5 kg ø 7,5 cm	13134	14,24	16,95
Stonie 1,0 kg ø 8 cm	13130	18,45	21,95
Stonie 1,5 kg ø 9,5 cm	13131	20,97	24,95
Stonie 1,8 kg ø 9,5 cm	13132	25,17	29,95

WANDHALTERUNGEN

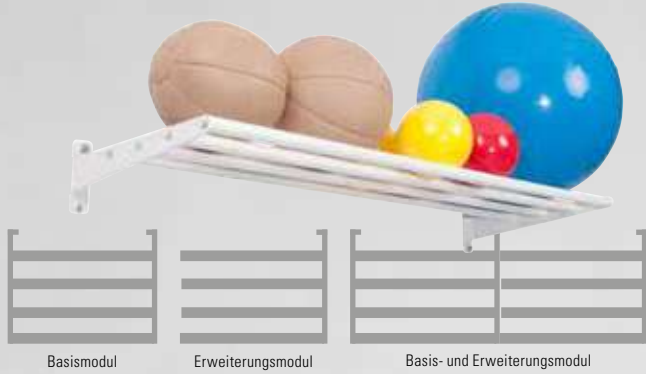

Wandhalterungen zur Aufbewahrung von Gymnastikmatten und Bällen.
Alle Wandhalterungen sind miteinander kombinierbar. Stabile Stahlkonstruktion.
Inkl. Montagematerial.
Der Abstand zwischen der hinteren und der vorderen Stange beträgt ca. 35 cm.
Der Abstand zwischen Wand und erster Stange beträgt ca. 15 cm.
Tiefe: 50 cm. Stangen (ø): 2,8 cm.

SET



ab **119.95**

Wandhalterung, 65 cm

Mit 2 und 4 Auflagestäben erhältlich. Maße (TxB): 50x65 cm.

Bezeichnung		Art.-Nr.	Stück in EUR ohne MwSt.	Stück in EUR inkl. MwSt.
Basismodul	2 Auflagestäbe	17193	100,80	119,95
Erweiterungsmodul	2 Auflagestäbe	17194	75,59	89,95
SET Basis + Erweiterung	2 Auflagestäbe	17195	159,62	189,95
Basismodul	4 Auflagestäbe	17188	117,61	139,95
Erweiterungsmodul	4 Auflagestäbe	17190	92,39	109,95
SET Basis + Erweiterung	4 Auflagestäbe	17192	189,03	224,95

SET



ab **119.95**

Wandhalterung, 125 cm

Mit 2 und 4 Auflagestäben erhältlich. Maße (TxB): 50x125 cm.

Bezeichnung		Art.-Nr.	Stück in EUR ohne MwSt.	Stück in EUR inkl. MwSt.
Basismodul	2 Auflagestäbe	17196	100,80	119,95
Erweiterungsmodul	2 Auflagestäbe	17197	75,59	89,95
SET Basis + Erweiterung	2 Auflagestäbe	17198	159,62	189,95
Basismodul	4 Auflagestäbe	17182	134,41	159,95
Erweiterungsmodul	4 Auflagestäbe	17184	117,61	139,95
SET Basis + Erweiterung	4 Auflagestäbe	17186	226,85	269,95

SET



ab **129.95**

Wandhalterung, 175 cm

Mit 2 und 4 Auflagestäben erhältlich. Maße (TxB): 50x175 cm.

Bezeichnung		Art.-Nr.	Stück in EUR ohne MwSt.	Stück in EUR inkl. MwSt.
Basismodul	2 Auflagestäbe	17170	109,20	129,95
Erweiterungsmodul	2 Auflagestäbe	17172	83,99	99,95
SET Basis + Erweiterung	2 Auflagestäbe	17174	168,03	199,95
Basismodul	4 Auflagestäbe	17176	156,26	185,95
Erweiterungsmodul	4 Auflagestäbe	17178	134,41	159,95
SET Basis + Erweiterung	4 Auflagestäbe	17180	260,46	309,95

SET

- stabile Stahlkonstruktion
- beliebig oft erweiterbar



Ballregal Exklusiv

Basismodul: Mit dem Ballregal Exklusiv lassen sich große und kleine Gymnastikbälle, Matten oder Lagerungsmaterial platzsparend verstauen. Es können bis zu 18 Gymnastikbälle mit einem Durchmesser von 30 cm bis 75 cm ordentlich untergebracht werden.

Regalbreite: 270 cm. Höhenabstand Regalreihen: 77 cm.
Abstand Regalstangen: 25 cm. Standmaß (HxBxT): 180x270x39(oben)-62(unten) cm.

Anbaumodul: Ihnen reicht das Platzangebot des Ballregals Exklusiv nicht aus? Kein Problem! Mit dem Anbaumodul können Sie das Basismodul um 135 cm erweitern. So haben Sie noch mehr Stauraum für Bälle, Matten oder Ihr Lagerungsmaterial.

Regalbreite: 135 cm. Standmaß (HxBxT): 180x270x39(oben)-62(unten) cm.

Bezeichnung		Art.-Nr.	Stück in EUR ohne MwSt.	Stück in EUR inkl. MwSt.
Basismodul Exklusiv		17160	252,06	299,95
Anbaumodul Exklusiv		17162	142,82	169,95
SET Basismodul + Anbaumodul		17164	352,90	419,95



419.95

17164*

* Die auf dieser Seite abgebildeten Bälle und Zubehörartikel sind nicht Teil des Lieferumfangs.

79.⁹⁵



17105*

Ballregal, fahrbar

Die praktische Aufbewahrungshilfe für Bälle mit einem Durchmesser von mindestens 18 cm. Das Ballregal ist aus verchromten Stahlrohren gefertigt und zusätzlich mit Transportrollen ausgestattet. Einfache Selbstmontage.

Belastbar bis 40 kg. Maße (LxBxH): 101x44x100 cm.

Bezeichnung	Art.-Nr.	Stück in EUR ohne MwSt.	Stück in EUR inkl. MwSt.
Ballregal fahrbar, für bis zu 12 Bälle	17105	67,18	79,95

179.⁹⁵



03906*



Gymnastikballständer

Eignet sich optimal für die Aufbewahrung von Gymnastikbällen bis zu einer Größe von 95 cm. Alle 10 Ballhalter sind frei beweglich (rotierbar und höhenverstellbar). Robuste Stahlkonstruktion. 5x Ballhalter ø 40 cm, 5x Ballhalter ø 30 cm.

Belastbar bis 20 kg. Maße (HxB): 190x120 cm.

Bezeichnung	Art.-Nr.	Stück in EUR ohne MwSt.	Stück in EUR inkl. MwSt.
Gymnastikballständer für 10 Bälle	03906	151,22	179,95

ab 249.⁹⁵



17110*

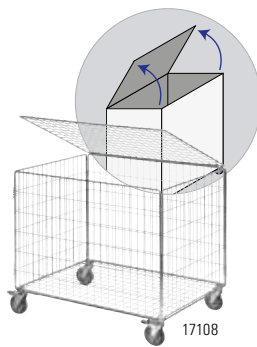

17108

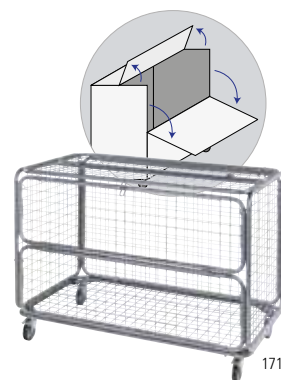

17102

SET

Ballwagen, fahrbar

Der Gitterwagen eignet sich für unterschiedliche Anwendungsbereiche. Er ist ideal für Schulen, Vereine, Kindergärten und Praxisräume, die wenig Aufbewahrungsplatz bieten. Dank vier Lenkrollen lässt sich der Wagen einfach an die gewünschte Position bewegen.

	405 l mit Deckel	392 l	392 l mit Deckel	660 l mit Deckel
Artikelnummer	17110	17106	SET 17108	17102
Volumen	405 Liter	392 Liter	392 Liter	660 Liter
Tragkraft	150 kg	100 kg	100 kg	150 kg
Deckel	klappdeckel, oben	o (Art.-Nr. 17107, 59,90 EUR)	klappdeckel, oben	klappdeckel, oben und vorne
Lenkrollen ohne Bremse	4 Stk. (ø 75 mm)	2 Stk. (ø 100 mm)	2 Stk. (ø 100 mm)	2 Stk. (Gummi, ø 100 mm)
Lenkrollen mit Bremse	---	2 Stk. (ø 100 mm)	2 Stk. (ø 100 mm)	2 Stk. (Gummi, ø 100 mm)
zusammenklappbar	•	---	---	---
Material	Stahlrohr, verchromt	Stahldraht, verzinkt	Stahldraht, verzinkt	Stahldraht
Maße LxBxH	96x60x105cm	83,5x63,5x74 cm	83,5x63,5x74 cm	118x66x86 cm
Preis (ohne/inkl. MwSt.)	210,04 / 249,95	226,85 / 269,95	248,70 / 295,95	336,09 / 399,95

Tabellensymbole: ● ja | ○ optional | --- nein



ABUS Sicherheitsvorhängeschloss, mit 2 Schlüsseln

Maße (LxBxT): 60x39x13,5 mm.

Art.-Nr. 17125

12.95 EUR inkl. MwSt.



ABUS Sicherheitsvorhängeschloss, mit Zahlenkombination

Maße (LxBxT): 90x40x16 mm.

Art.-Nr. 17126

26.95 EUR inkl. MwSt.

34.⁹⁵



03902*

Ballhalter für 1 Gymnastikball, weiß

Der Ballhalter bietet Platz für einen Gymnastikball mit einem Durchmesser von bis zu 85 cm. Befestigung an der Wand. Inkl. Montagematerial.

Belastbar bis 3 kg. Durchmesser Ballhalter: 30 cm. Maße (TxH): 58x12 cm.

Bezeichnung	Art.-Nr.	Stück in EUR ohne MwSt.	Stück in EUR inkl. MwSt.
Ballhalter für 1 Ball	03902	29,37	34,95

169.⁹⁵



Ballhalter für 3 Gymnastikbälle, verstellbar, weiß

Die Ballhalterung bietet Platz für 3 Gymnastikbälle ab einem Durchmesser von 30 cm. Die Aufbewahrungshilfe besteht aus 2 Schienen zur Befestigung an der Wand. Jede Schiene ist 1 m lang. Die 3 Ringe können beliebig in die Schiene eingehängt werden.

Belastbar bis 3 kg pro Ring. Tiefe: 55 cm.

Bezeichnung	Art.-Nr.	Stück in EUR ohne MwSt.	Stück in EUR inkl. MwSt.
Ballhalter für 3 Bälle	03904	142,82	169,95



03904*

* Die auf dieser Seite abgebildeten Bälle und Zubehörartikel sind nicht Teil des Lieferumfangs.

· platzsparend

ab **16.95**

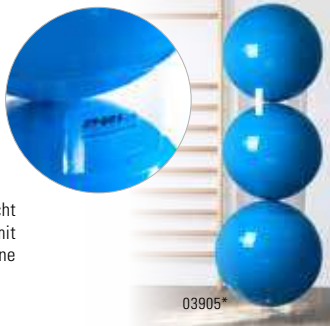

Stapelhilfe für Gymnastikbälle, 3-tlg.

Die Stapelhilfe aus drei transparenten Ringen ermöglicht Ihnen die Aufbewahrung von drei Gymnastikbällen mit einem Durchmesser von je 55 cm bis 120 cm ganz ohne Regale. Latexfrei.

Material: Polypropylen. Stärke: 0,5 mm.
Durchmesser: 40 cm.

Bezeichnung	Art.-Nr.	Stück in EUR ohne MwSt.	Stück in EUR inkl. MwSt.
Stapelhilfe für Gymnastikbälle, 3-tlg.	03905	16,76	19,95
RABATT		ab je 5 Set 5%	ab je 10 Set 10% ab je 20 Set 15%



ab **24.95**

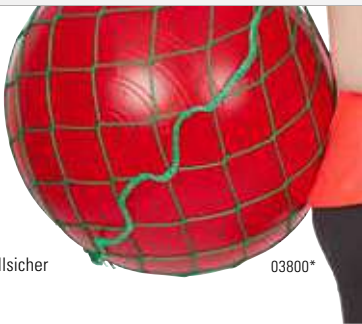

Ballnetz für Gymnastikbälle

Mit diesem Netz können Sie Gymnastikbälle rollsicke aufbewahren, aufhängen oder transportieren.

Material: Polyethylen. Maschenweite: 10 cm.

Bezeichnung	Art.-Nr.	Stück in EUR ohne MwSt.	Stück in EUR inkl. MwSt.
Für 1 Gymnastikball (max. ø 65 cm)	03800	20,97	24,95
Für 2 Gymnastikbälle (je max. ø 65 cm)	03802	22,65	26,95
Für 3 Gymnastikbälle (je max. ø 65 cm)	03804	24,33	28,95
Für 4 Gymnastikbälle (je max. ø 65 cm)	03806	25,17	29,95

ab **17.95**



Ballschale

Ältere Menschen und schwangere Frauen fühlen sich mit der Schale sicherer auf dem Ball, da der Ball beim Aufstehen nicht wegrollen kann. Dennoch bleibt der Ball in Verbindung mit der Ballschale gut beweglich und erlaubt dynamische Bewegungen. Geeignet für Bälle mit einem Durchmesser von bis zu 95 cm.

Durchmesser: 45 cm.

· schützt vor Wegrollen
Farben: 01-blau, 05-schwarz, 41-silber.

Bezeichnung	Art.-Nr.	Stück in EUR ohne MwSt.	Stück in EUR inkl. MwSt.
Ballschale für Bälle bis 95 cm Durchmesser	03900	16,76	19,95
RABATT		ab je 5 Stk. 5%	ab je 10 Stk. 10%

ab **6.95**

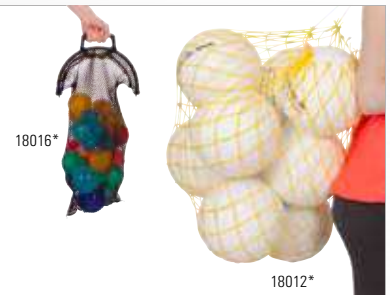

Ballnetz

Zur Aufbewahrung von Bällen.

18010-18014: Material: Polyethylen, 2,5 mm stark. Maschenweite: 10 cm. Farbe: gelb.

18018: Mit eingeflochtener Schnur zum Verschließen. Material: Nylon. Farbe: weiß.

18016: Material: Polyethylen, 1 mm stark. Maschenweite: 1 cm. Keine Farbwahl möglich.

Bezeichnung	Art.-Nr.	Stück in EUR ohne MwSt.	Stück in EUR inkl. MwSt.
Ballnetz für 6 Bälle (je max. ø 21 cm)	18010	5,84	6,95
Ballnetz für 9 Bälle (je max. ø 21 cm)	18012	6,68	7,95
Ballnetz für 12 Bälle (je max. ø 21 cm)	18014	7,52	8,95
Ballnetz für 40 Kleinbälle (je max. ø 10 cm)	18016	10,88	12,95



149.95

Ballkompressor Volcano

Ölfreier elektrischer Ballkompressor mit Manometer.

- Druck: 14 Bar
- 156 Watt
- 230 V Anschluss
- Lautstärke: 69 dB
- inkl. 1 Nadel- und 2 Kunststoffventile und 1 Adapter

Maße (LxBxH): 30x17x23 cm.

Bezeichnung	Art.-Nr.	Stück in EUR ohne MwSt.	Stück in EUR inkl. MwSt.
Ballkompressor Volcano	09425	126,01	149,95



ab **98.95**

Ballkompressor PM250

Öl- und wartungsfreie elektrische Ballpumpe mit Druckanzeige und ausziehbarem Schlauch (100 cm).

- Druck: 4 Bar (bei 2 Bar: 15,5 Liter pro Min)
- 220-240 V Anschluss
- inkl. 1 Nadel- und 2 Kunststoffventile

Maße (LxBxH): 18x15x13 cm.

Bezeichnung	Art.-Nr.	Stück in EUR ohne MwSt.	Stück in EUR inkl. MwSt.
Ballkompressor PM250	09405	92,39	109,95
RABATT		ab je 6 Stk. 5%	ab je 12 Stk. 10%

NEU



139.95

Ballkompressor PM500

Ermöglicht das Aufpumpen verschiedener Bälle mit voreingestelltem, passendem Druck. Die Pumpe pumpt automatisch, bis dieser Druck erreicht ist. Integriertes Aufbewahrungsfach für Ventile. Ölfrei.

- Druck: max. 2 bar
- Füllleistung: 22 l/min
- 4 Einheiten wählbar: kg/cm², bar, kpa, psi
- Lautstärke: ca. 80 db
- Inkl. 1 Ventilmadel und 2 Ballventile
- Gewicht: 1 kg

Maße (LxBxH): 20x10,5x16 cm.

Bezeichnung	Art.-Nr.	Stück in EUR ohne MwSt.	Stück in EUR inkl. MwSt.
Ballkompressor PM500	09411	117,61	139,95



409.95

Ballkompressor BC 110

1-Zylinder-Kompressor mit Überdruckventil. Wartungs- und ölfrei. Gehäuse aus Kunststoff mit Tragegriff.

- Druck: ca. 8 Bar
- Ansaugleistung: ca. 200 l/Min.
- Anschlusswert: 1,1 kW, 220 V/50 Hz
- inkl. 2 Ballventile, Luftschlauch und Kfz-Hebelstecker (Länge: 1,2 Meter)

Maße (LxBxH): 32,0x17,5x28,0 cm.

Bezeichnung	Art.-Nr.	Stück in EUR ohne MwSt.	Stück in EUR inkl. MwSt.
Ballkompressor BC 110	09407	344,50	409,95

* Die auf dieser Seite abgebildeten Bälle und Zubehörartikel sind nicht Teil des Lieferumfangs.

ab **19.⁹⁰**



Power-Pump, inkl. 4 Ventile

Die Doppelhub-Pumpe mit großem Hub eignet sich speziell zum Aufpumpen großer Bälle, wie zum Beispiel Gymnastikbälle. Das Volumen von 4 Litern ermöglicht ein schnelles Aufpumpen. Inkl. 4 Ventile. Volumen: 4 Liter. Schlauchlänge: 125 cm. Maße (HxBxT): 45x22x11 cm.

Bezeichnung	Art.-Nr.	Stück in EUR ohne MwSt.	Stück in EUR inkl. MwSt.
Power-Pump inkl. 4 Ventile	09484	21,81	25,95
RABATT		ab je 8 Stk. 10%	ab je 16 Stk. 20% ab je 32 Stk. 25%

26.⁹⁵

Hubpumpe inkl. Druckbehälter

Die Hubpumpe eignet sich für alle gängigen Sport- wie auch Sitzbälle. Damit Sie den genauen Luftdruck des Balls ablesen können, ist die Pumpe mit einem Manometer ausgestattet. Der flexible Schlauch erleichtert das Aufpumpen. Je 1 Nadel- und Kegelventil zum Aufpumpen der gängigen Ventilgrößen im Lieferumfang.

Luftvolumen pro Hub: ca. 400 cm³. Rohrmaß: 32x500 mm.



Bezeichnung	Art.-Nr.	Stück in EUR ohne MwSt.	Stück in EUR inkl. MwSt.
Hubpumpe inkl. Druckbehälter	09483	22,65	26,95

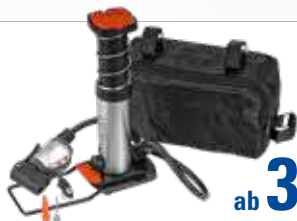

ab **39.⁹⁵**



Minifußpumpe mit Manometer

Fußpumpe mit Doppelzylinder passend für Auto-, Presta- und Dunlop-Ventil. Wahlweise Hochdruck- oder Hochvolumenmodus. Inkl. Satteltasche.

Druck: 12 bar/160 psi. Volumen: 129 cm³. Schlauchlänge: 52 cm. Höhe: 24 cm (eingeklappt 17 cm).

Verlängerungsadapter-Set (09455) enthält 2x Adapter Schrader/Dunlop (je 14 cm).

Bezeichnung	Art.-Nr.	Stück in EUR ohne MwSt.	Stück in EUR inkl. MwSt.
Minifußpumpe mit analogem Manometer	09450	33,57	39,95
Minifußpumpe mit digitalem Manometer	09452	41,97	49,95
Verlängerungsadapter-Set	09455	10,88	12,95



19.⁹⁵

Fußluftpumpe

Die Fußluftpumpe eignet sich zum Aufpumpen von Gymnastikbällen, aber auch von anderen Bällen und Gegenständen. Mit dem Fußhebel lässt sich die Luftpumpe einfach bedienen. Durch das Manometer haben Sie den aktuellen Luftdruck stets im Blick. Mit verschiedenen Ventilaufsätzen.

Messbereich: 0-7 bar. Schlauchlänge: 50 cm. Material: Metall. Maße (LxBxH): 30x13,5x9 cm.

Bezeichnung	Art.-Nr.	Stück in EUR ohne MwSt.	Stück in EUR inkl. MwSt.
Fußluftpumpe 0,5 Liter	09445	16,76	19,95

5.⁹⁵



Sport-Tec Fußpumpe inkl. 2 Ventile

Die einfache Betätigung mit dem Fuß ermöglicht das mühelose und bequeme Aufpumpen großer und kleiner Bälle. Die kompakte Größe der Fußpumpe macht sie leicht transportier- und verstaubar. Die beiden Ventile mit unterschiedlichem Durchmesser passen auf alle gängigen Gymnastik- und Sitzbälle.

Material: robuster Kunststoff. Volumen: 0,3 l.

Bezeichnung	Art.-Nr.	Stück in EUR ohne MwSt.	Stück in EUR inkl. MwSt.
Sport-Tec Fußpumpe inkl. 2 Ventile	09475	5,00	5,95

ab **5.⁹⁵**



Ballpumpe

Ballpumpe mit Nadelventil: Nadelaufsatz im Griff. Länge: 15 cm. Durchmesser: 32 mm.

Ballpumpe mit Kegel- und Nadelventil: Zum Aufpumpen unterschiedlichster Bälle. Länge: 38 cm. Durchmesser: 28 mm.

Farben: 05-schwarz, 29-chrom.

Bezeichnung	Art.-Nr.	Stück in EUR ohne MwSt.	Stück in EUR inkl. MwSt.
Ballpumpe mit Nadelventil weiß	09481	5,00	5,95
Ballpumpe mit Kegel- u. Nadelventil Farbwahl	09482	7,52	8,95

ab **1.⁷⁵**

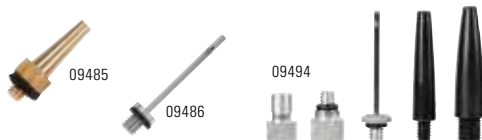

Ventile

Kegelventil: Für alle Bälle mit Patentventil oder Stöpselverschluss.

Nadelventil: Für alle Bälle mit Nadelventil. Passend für Pumpen mit Gewinde M4.

Ventil-Set: 2x Ventiladapter für alle gängigen Ventile. 2x Kegelventil, 1x Nadelventil.

Bezeichnung	Art.-Nr.	Stück in EUR ohne MwSt.	Stück in EUR inkl. MwSt.
Kegelventil	09485	1,64	1,95
Kegelventil-Set 10 Stück	09492	8,36	9,95
Nadelventil	09486	1,64	1,95
Nadelventil-Set 10 Stück	09490	8,36	9,95
Universal Ventil-Set	09494	5,00	5,95

RABATT		ab je 5 Stk. 5%	ab je 10 Stk. 10%
---------------	--	------------------------	--------------------------

3.⁹⁵

Flexibler Schlauch für Luftpumpe

Ermöglicht ein einfacheres Aufpumpen von Bällen und anderen Gegenständen mit einer Luftpumpe.

Länge: 7,5 cm.

Art.-Nr.	Stück in EUR ohne MwSt.	Stück in EUR inkl. MwSt.
09495	3,32	3,95

7.⁹⁵

Gymnastikball-Ventilöffner

Zum einfachen und schnellen Öffnen von Gymnastikball-Ventilen, damit Sie die Bälle platzsparend verstauen oder transportieren können.

Art.-Nr.	Stück in EUR ohne MwSt.	Stück in EUR inkl. MwSt.
09480	6,68	7,95

* Die auf dieser Seite abgebildeten Bälle und Zubehörtartikel sind nicht Teil des Lieferumfangs.

AIREX® GYMNASTIKMATTEN

AIREX® Fitline 100
Farben: ■
Maße: ca. 100x50x1 cm

AIREX® Corona 185
Farben: ■ ■ ■
Maße: ca. 185x100x1,5 cm

AIREX® Coronita
Farben: ■
Maße: ca. 200x80x1,5 cm

AIREX® Fitline 140
Farben: ■ ■ ■ ■
Maße: ca. 140x60x1 cm

AIREX® Corona 200
Farben: ■ ■ ■ ■
Maße: ca. 200x100x1,5 cm

AIREX® Xtrema
Farben: ■
Maße: ca. 178x58x0,6 cm

AIREX® Fitline 180
Farben: ■ ■ ■ ■
Maße: ca. 180x60x1 cm

AIREX® Coronella 120
Farben: ■
Maße: ca. 120x60x1,5 cm

AIREX® Hercules
Farben: ■ ■
Maße: ca. 200x100x2,5 cm

NEU **AIREX® Fitline 200**
Farben: ■ ■
Maße: ca. 200x80x1 cm

AIREX® Coronella 185
Farben: ■ ■ ■ ■
Maße: ca. 185x60x1,5 cm

AIREX® Atlas
Farben: ■ ■
Maße: ca. 200x125x1,5 cm

AIREX® Coronella 200
Farben: ■ ■ ■ ■
Maße: ca. 200x60x1,5 cm

AIREX® Titania
Farben: ■
Maße: ca. 200x125x3,2 cm

AIREX® Sanitized-Ausführung
Die antimikrobielle Sanitized Hygienefunktion schützt das Material sowohl vor Gerüchen, Bakterien als auch vor Schimmelpilz. Enthält ein biozides Produkt mit dem Wirkstoff Folpet. Konzentration: 0,1 - 0,2 %.

HINWEIS:
Alle AIREX®-Matten sind mit einer Puderschicht versehen, um Beschädigungen beim Transport zu vermeiden. Es handelt sich hierbei nicht um Schmutz.



ab **44.⁹⁵**

· **NEU!** Fitline 200

AIREX® Fitline Gymnastikmatte

Die AIREX® Fitline ist eine klassische Fitnessmatte, die oft in Fitnessstudios verwendet wird. Als kleine, leichte und trendige Trainingsmatte eignet sie sich auch perfekt für Zuhause und unterwegs, denn sie passt in jede Sporttasche. Die hautfreundliche und körperwarme Matte ist in vier Längen, jeweils mit und ohne Ösen, erhältlich. Sanitized Hygienefunktion.

- Farbe AIREX® Fitline 100: 52-schiefer.
- Farben AIREX® Fitline 140 / 180: 13-pink, 43-wasserblau, 51-kiwi, 52-schiefer.
- Farben AIREX® Fitline 200: 43-wasserblau, 52-schiefer.

Bezeichnung	Art.-Nr.	Stück in EUR ohne MwSt.	Stück in EUR inkl. MwSt.
Fitline 100 ca. 100x50x1 cm 0,7 kg	03021	41,97	49,95
Fitline 100 m. Ösen ca. 100x50x1 cm 0,7 kg	03022	54,58	64,95
Fitline 140 ca. 140x60x1 cm 1,13 kg	03048	50,38	59,95
Fitline 140 m. Ösen ca. 140x60x1 cm 1,13 kg	03024	62,98	74,95
Fitline 180 ca. 180x60x1 cm 1,46 kg	03049	58,78	69,95
Fitline 180 m. Ösen ca. 180x60x1 cm 1,46 kg	03025	71,39	84,95
NEU Fitline 200 ca. 200x80x1 cm	03020	83,99	99,95

RABATT ab je 5 Stk. **5%** ab je 10 Stk. **10%**



ab **134.⁹⁵**

AIREX® Corona Gymnastikmatte

Nummer 1 für Physiotherapie und Personal Training mit hervorragenden Trainingseigenschaften. Mit einer Breite von einem Meter bietet die AIREX® Corona genügend Platz für alle Arten von Übungen. Darüber hinaus ist sie sehr komfortabel, fühlt sich angenehm an und ist hoch hygienisch. Das Dämpfungsverhalten ist optimal auf Gelenke, Bänder und Sehnen abgestimmt. Mit einer Stärke von 1,5 cm ist ein Durchdrücken auf den Boden auch bei punktuellen Belastungen nicht möglich. Auch für den Einsatz im Freien und im Wasser geeignet. Sanitized Hygienefunktion.

- Farben AIREX® Corona 185: 01-blau, 03-rot, 52-schiefer.
- Farben AIREX® Corona 200: 01-blau, 03-rot, 52-schiefer.

Bezeichnung	Art.-Nr.	Stück in EUR ohne MwSt.	Stück in EUR inkl. MwSt.
Corona 185 ca. 185x100x1,5 cm 3,75 kg	030411	126,01	149,95
Corona 200 ca. 200x100x1,5 cm 4,05 kg	03037	134,41	159,95

RABATT ab je 5 Stk. **5%** ab je 10 Stk. **10%**

AIREX® Coronella Gymnastikmatte

ab **62.⁹⁵**

Außerordentlich formstabile Matte, die selbst hohen physischen Belastungen standhält. Die Matte wurde in Zusammenarbeit mit Sportlern und Therapeuten entwickelt und ist multifunktional einsetzbar. Sie lässt sich jederzeit unglaublich einfach zusammenrollen und verstauen. Sanitized Hygienefunktion.

Farbe AIREX® Coronella 120: blau.

Farben AIREX® Coronella 185: 01-blau, 03-rot, 52-schiefer.

Farben AIREX® Coronella 200: 01-blau, 03-rot, 52-schiefer.

Bezeichnung		Art.-Nr.	Stück in EUR ohne MwSt.	Stück in EUR inkl. MwSt.	
Coronella 120	ca. 120x60x1,5 cm	1,46 kg	03046	58,78	69,95
Coronella 120 m. Ösen	ca. 120x60x1,5 cm	1,46 kg	03026	71,39	84,95
Coronella 185	ca. 185x60x1,5 cm	2,25 kg	030421	83,99	99,95
Coronella 185 m. Ösen	ca. 185x60x1,5 cm	2,25 kg	03029	96,60	114,95
Coronella 200	ca. 200x60x1,5 cm	2,43 kg	03031	92,39	109,95

RABATT

ab je 5 Stk.
5%

ab je 10 Stk.
10%



· Multitalent für Fitness, Vereinssport + Physiotherapie



AIREX® Coronita Gymnastikmatte ab **139.⁹⁰**

Die AIREX® Coronita bietet mit einer Breite von 80 cm komfortabel Platz für Patient und Therapeut. Ihre Stärke von 1,5 cm verhindert ein Durchdrücken auf den Boden auch bei punktuellen Belastungen. Auch für den Einsatz im Wasser geeignet. Sanitized Hygienefunktion.

Maße (LxBxH): ca. 200x80x1,5 cm. Gewicht: 3,24 kg.

Farbe: blau.

Bezeichnung		Art.-Nr.	Stück in EUR ohne MwSt.	Stück in EUR inkl. MwSt.	
Coronita	ca. 200x80x1,5 cm	3,24 kg	03044	130,21	154,95

RABATT

ab je 5 Stk.
5%

ab je 10 Stk.
10%

· extrem robust + langlebig



AIREX® Xtrema Gymnastikmatte ab **71.⁹⁵**

Der Allrounder für den Indoor- und Outdoor-Einsatz. Die AIREX® Xtrema überzeugt mit ihrer robusten und extrem belastbaren Oberfläche. Sie ist rutschfest und sorgt für einen stabilen Halt bei den Übungen. Sanitized Hygienefunktion.

Maße (LxBxH): ca. 178x58x0,6 cm. Gewicht: 1,86 kg.

Farbe: anthrazit.

Bezeichnung		Art.-Nr.	Stück in EUR ohne MwSt.	Stück in EUR inkl. MwSt.	
Xtrema	ca. 178x58x0,6 cm	1,86 kg	02998	67,18	79,95

RABATT

ab je 5 Stk.
5%

ab je 10 Stk.
10%



· stark in der Hydrotherapie

AIREX® Hercules Gymnastikmatte ab **224.⁹⁵**

Grenzenlose Vielfalt für Einzel- und Gruppentherapien. Für eine noch größere Therapiefläche können problemlos mehrere Matten aneinandergelagert werden. Die außergewöhnliche Dicke von 2,5 cm macht die AIREX® Hercules sehr bequem. Aufgrund ihres hohen Auftriebs wird sie gerne auch zur Hydrotherapie eingesetzt. Sanitized Hygienefunktion.

Maße (LxBxH): ca. 200x100x2,5 cm. Gewicht: 6,75 kg.

Farben: 01-blau, 43-wasserblau.

Bezeichnung	Art.-Nr.	Stück in EUR ohne MwSt.	Stück in EUR inkl. MwSt.
Hercules	030391	210,04	249,95

RABATT

ab je 5 Stk.
5%

ab je 10 Stk.
10%



· die große Therapiematte

AIREX® Atlas Gymnastikmatte ab **215.⁹⁵**

Die AIREX® Atlas ist mit der AIREX® Titania die längste und breiteste Gymnastikmatte im AIREX® Sortiment. Es lassen sich mehrere Matten problemlos zu einer größeren Fläche aneinandergelagert werden. Die AIREX® Atlas hat optimale Dämpfungseigenschaften, ist leicht, handlich, rollbar, hautfreundlich und körperwarm. Sanitized Hygienefunktion.

Maße (LxBxH): ca. 200x125x1,5 cm. Gewicht: ca. 5,06 kg.

Farben: 03-rot, 43-wasserblau.

Bezeichnung	Art.-Nr.	Stück in EUR ohne MwSt.	Stück in EUR inkl. MwSt.
Atlas	030401	201,64	239,95

RABATT

ab je 5 Stk.
5%

ab je 10 Stk.
10%



· hohe Dämpfungswirkung

AIREX® Titania Gymnastikmatte ab **503.⁹⁵**

Die extra große Gymnastikmatte AIREX® Titania eignet sich speziell für den Schul- und Vereinssport, aber auch für Fitnessstudios. Sie ist mit einer speziellen Beschichtung versehen, die sie besonders langlebig macht und auch bei häufiger Benutzung mit Turnschuhen schützt. Mit einer Dicke von 3,2 cm besonders komfortabel und dämpfend. Sanitized Hygienefunktion.

Maße (LxBxH): ca. 200x125x3,2 cm. Gewicht: ca. 10,80 kg.

Farben: wasserblau.

Bezeichnung	Art.-Nr.	Stück in EUR ohne MwSt.	Stück in EUR inkl. MwSt.
Titania	02999	470,55	559,95

RABATT

ab je 5 Stk.
5%

ab je 10 Stk.
10%

· ideal für Ihr Home-Workout
· weich + gelenkschonend

ab 31.⁹⁵

Inkl. Workout-Sheet

01 05 09 11 13 21

· inkl. Tragetasche

Sport-Tec Fitnessmatte inkl. Tragetasche

Die Sport-Tec Fitnessmatte ist Ihr treuer Begleiter für Fitness, Sport und Kurse. Die Matte ermöglicht Ihnen ein angenehmes Training auf dem Boden. Dabei polstert sie durch ihr weiches Material die Auflagefläche und schützt Ihre Gelenke. Dank der mitgelieferten Tragetasche kann sie problemlos und platzsparend transportiert und verstaut werden.

Maße (LxB): 180x60 cm. Stärke: 1,5 cm.

Farben: 01-blau, 05-schwarz, 09-lila, 11-grau, 13-pink, 21-limone.

Bezeichnung	Art.-Nr.	Stück in EUR ohne MwSt.	Stück in EUR inkl. MwSt.
Sport-Tec Fitnessmatte 180x60x1,5 cm	02971	33,57	39,95
RABATT		ab je 6 Stk. 5%	ab je 12 Stk. 10% ab je 18 Stk. 20%

· rutschfeste Oberfläche

· strapazierfähig + robust

ab 53.⁹⁵

Sport-Tec Gymnastikmatte

Mit einer Dicke von 1,5 cm sehr weich und daher optimal für Stabilisations- und Balanceübungen geeignet. Mit hygienischer Sanitized Veredelung.

Material: Vinylschaum. Stärke: 1,5 cm.

Farbe: blau.

Bezeichnung	Art.-Nr.	Stück in EUR ohne MwSt.	Stück in EUR inkl. MwSt.
140x60x1,5 cm Ösenabstand 50 cm	02990	50,38	59,95
180x60x1,5 cm Ösenabstand 50 cm	02992	58,78	69,95
180x100x1,5 cm Ösenabstand 57 cm	02994	109,20	129,95
200x85x1,5 cm Ösenabstand 60 cm	02996	100,80	119,95
RABATT		ab je 5 Stk. 5%	ab je 10 Stk. 10%

· rutschfeste Oberfläche

ab 35.⁹⁵

Sport-Tec Gymnastikmatte

Die Matte mit rutschfester Oberfläche eignet sich für den Gymnastik-, Fitness- und Freizeitbereich. Mit hygienischer Sanitized Veredelung.

Material: Vinylschaum. Stärke: 1 cm.

Farben: 01-blau, 03-rot, 18-anthrazit.

Bezeichnung	Art.-Nr.	Stück in EUR ohne MwSt.	Stück in EUR inkl. MwSt.
140x60x1 cm Ösenabstand 50 cm	02980	33,57	39,95
180x60x1 cm Ösenabstand 50 cm	02982	41,97	49,95
180x100x1 cm Ösenabstand 57 cm	02984	67,18	79,95
200x85x1 cm Ösenabstand 60 cm	02986	75,59	89,95
RABATT		ab je 5 Stk. 5%	ab je 10 Stk. 10%

· In- + Outdoor

· inkl. Tragegurt

· klappbar

ab 20.⁸⁰

Sport-Tec Gymnastikmatte faltbar

Die 6-fach faltbare Gymnastikmatte lässt sich einfach verstauen und transportieren. Verlegen Sie Ihr Workout schnell und einfach nach draußen oder packen Sie die Matte in Ihre Sporttasche. Der mitgelieferte Tragegurt erleichtert den Transport zusätzlich.

Material: Polyethylen (PE). Gewicht: 425 g. Klappmaß (LxBxH): 30x60x4,5 cm. Maße (LxBxH): 180x60x0,7 cm.

Farbe: grau.

Bezeichnung	Art.-Nr.	Stück in EUR ohne MwSt.	Stück in EUR inkl. MwSt.
Gymnastikmatte faltbar 180x60x0,7 cm	03005	21,81	25,95
RABATT		ab je 5 Stk. 5%	ab je 10 Stk. 10% ab je 20 Stk. 20%

· hautsympathisch

· platzsparend

· klappbar

36.⁹⁵

TOGU Klappmatte Premium Easy

Die Gymnastikmatte Premium Easy von TOGU ist einfach zusammenzufalten und zu verstauen. Durch ihr geringes Gewicht eignet sie sich ideal zum Mitnehmen. Die Oberseite ist hautsympathisch, die Matte nimmt weder Feuchtigkeit noch Schmutz auf. Die Unterseite der Matte ist rutschhemmend.

Material: hochwertiger PE-Schaum. Latexfrei. Gewicht: 600 g. Klappmaß (LxB): 35x60 cm. Maße (LxBxH): 185x60x1 cm.

Farbe: schwarz.

Bezeichnung	Art.-Nr.	Stück in EUR ohne MwSt.	Stück in EUR inkl. MwSt.
Klappmatte Premium Easy 185x60x1 cm	03002	31,05	36,95



· gelenkschonend

79.⁹⁵

BLACKROLL Trainingsmatte

Beste Qualität in der Größe für Profis. Rutschfest sowie optimaler Grip durch karierte Unterseitentextur. Perfekte Dämpfung und strukturierte Oberfläche für komfortables und gelenkschonendes Training. Gewicht: 2,5 kg. Maße (LxBxH): 185x65x0,5 cm.

Bezeichnung	Art.-Nr.	Stück in EUR ohne MwSt.	Stück in EUR inkl. MwSt.	
BLACKROLL Trainingsmatte	185x65x0,5 cm	03190	67,18	79,95



· auch im Wasser einsetzbar

34.⁹⁵

ARTZT vitality Matte

Professionelle Matte mit Ösen für Fitness, Therapie und Wasseranwendungen. Optimale Dämpfungseigenschaften.

Gewicht: 1,7 kg. Maße (LxBxH): 140x60x1 cm. Ösenabstand: 52 cm.

Farbe: 05-schwarz.

Bezeichnung	Art.-Nr.	Stück in EUR ohne MwSt.	Stück in EUR inkl. MwSt.	
ARTZT vitality Fitnessmatte	140x60x1 cm	32470	29,37	34,95



· beidseitige Markierungen

45.⁹⁵

· optimale Dämpfungseigenschaften

TOGU JumpYone

Ideal für das Functional- und Athletik-Training, die Faszienfitness sowie den Gesundheitssport. Beidseitig aufgebraute Markierungen erleichtern die Übungen und machen sie reproduzierbar. Rutschhemmende Oberfläche mit optimalen Dämpfungseigenschaften.

Material: Kunststoff PVC. Maße (LxBxH): 180x66x0,5 cm.

Bezeichnung	Art.-Nr.	Stück in EUR ohne MwSt.	Stück in EUR inkl. MwSt.	
TOGU JumpYone	180x66x0,5 cm	03911	38,61	45,95

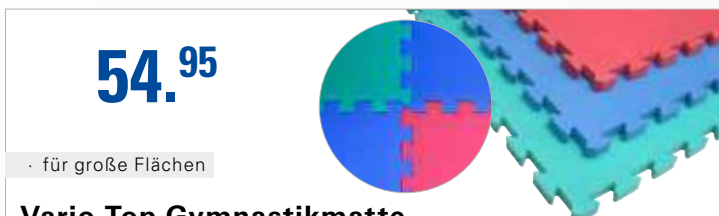

· für große Flächen

54.⁹⁵

Vario-Top Gymnastikmatte

Matte mit durchdachtem Stecksystem, die sich fugenlos zu großen Flächen auslegen lässt. Die Matte ist speichel- und schweißecht und weist eine antimikrobielle Wirkung auf. Dank dieser und ihrer gelenkschonenden, aufpralldämpfenden und punktelastischen Eigenschaften, eignet sie sich besonders für Karate, Taekwondo und Kickboxen. Gute Schall- und Wärmeisolierung.

Material: EVA-Schaum. Maße (LxB): 100x100 cm. Mattenstärke: 2,5 cm.

Bezeichnung	Art.-Nr.	Stück in EUR ohne MwSt.	Stück in EUR inkl. MwSt.	
Vario-Top 100x100x2,5 cm rot	2,7 kg	15510	46,18	54,95
Vario-Top 100x100x2,5 cm grün	2,7 kg	15511	46,18	54,95
Vario-Top 100x100x2,5 cm blau	2,7 kg	15512	46,18	54,95

*Die abgebildeten Matten sind nicht im Lieferumfang der Zubehörartikel.



Wandhalterung

Die perfekte Aufbewahrungshilfe für Gymnastikmatten.

Bezeichnung	Innen:	Art.-Nr.	Stück in EUR ohne MwSt.	Stück in EUR inkl. MwSt.
Wandhalterung, 75 cm	75x17,5 cm	21984	83,99	99,95
Wandhalterung, 130 cm	130x17,5 cm	21981	92,39	109,95
AIREX® Wandhalter, 65 cm	65x25 cm	03011	113,40	134,95
AIREX® Wandhalter, 105 cm	105x25 cm	03015	117,61	139,95



Wandhalterung, 2-polig

Zur Aufbewahrung von 10 bis 15 Gymnastikmatten mit Ösen.

Wandhalterung, 2-polig, verstellbar: Aufhängestäbe (ø 20 mm) verschiebbar. Material: Aluminium und Edelstahl. Stablänge: 25 cm. Stabdurchmesser: 2 cm.

AIREX® Wandhalterung, 2-polig: Material: Edelstahl. Stablänge: ca. 19 cm. Stabdurchmesser: ca. 2 cm. Ösenabstand: ca. 40 cm. Maße (BxHxT): ca. 45x22x21 cm.

Bezeichnung	Art.-Nr.	Stück in EUR ohne MwSt.	Stück in EUR inkl. MwSt.	
Wandhalterung, 2-polig, verstellbar	75x10x28 cm	03013	100,80	119,95
AIREX® Wandhalterung, 2-polig	45x22x21 cm	03012	109,20	129,95



· pulverbeschichtet

299.⁹⁵

Mattenwagen, fahrbar

Zur Lagerung von bis zu 10 Gymnastikmatten. 2 Rollen feststellbar.

Durchmesser Stange: 3,5 cm. Innenmaß (LxB): 123x31 cm. Maße (LxBxH): 137x65x108 cm.

Bezeichnung	Art.-Nr.	Stück in EUR ohne MwSt.	Stück in EUR inkl. MwSt.	
Mattenwagen	137x65x108 cm	21980	252,06	299,95



ab 5.⁵⁵

Haltegurt

Mit Klettverschluss. Für Matten mit bis zu 2 m Länge. Gurtlänge: ca. 84 cm.

Bezeichnung	Art.-Nr.	Stück in EUR ohne MwSt.	Stück in EUR inkl. MwSt.	
Haltegurt	84 cm	03008	5,84	6,95

RABATT ab je 20 Stk. **20%**

+ Bodenschutzmatten finden Sie in der Kategorie **FITNESS**



Sport-Tec Yoga-Equipment

Sport-Tec Yogamatte

Die Sport-Tec Yogamatte ist der ideale Begleiter für Ihre Yoga-Stunden. Die dünne und dennoch bequeme Matte lässt sich einfach aufrollen und transportieren. Mit dem Tragegurt können Sie sich Ihre Yogamatte einfach über die Schulter werfen. Das weiche Material bietet Ihnen einen angenehmen und dennoch stabilen Untergrund für Ihre Yoga-Übungen.

Maße (LxBxH): 180x60x0,4 cm.

Farben: 01-blau, 05-schwarz, 09-lila, 11-grau, 13-pink, 21-limone.

Sport-Tec Yogablock

Erleichtert Yoga-Übungen und eignet sich ideal für Anfänger. Kann als Stütze bei verschiedenen Übungen dienen wodurch Positionen leichter gehalten werden können und Sie sich so voll auf die jeweilige Übung konzentrieren können. Wird auch gerne als Unterlage für verschiedene Übungen verwendet.

Maße (LxBxH): 23x15x7,5 cm.

Farben: 01-blau, 05-schwarz, 21-limone.

Sport-Tec Yogagurt

Kann sowohl als Hilfsmittel zur Erleichterung der Übung bei Anfängern als auch zur Intensivierung von Übungen bei Fortgeschrittenen verwendet werden. Auch zur Entlastung von Bändern, Muskeln und Sehnen geeignet. Mit stabilem Verschluss aus Metall, für hohe Belastungen geeignet.

Yogagurt kurz: Maße (LxB): 180x3,8 cm. **Farbe:** 05-schwarz.

Yogagurt lang: Maße (LxB): 300x3,8 cm. **Farbe:** 05-schwarz.

Bezeichnung	Art.-Nr.	Stück in EUR ohne MwSt.	Stück in EUR inkl. MwSt.	
Yogamatte	180x60x0,4 cm	02972	13,40	15,95
Yogablock	23x15x7,5 cm	02975	8,36	9,95
Yogagurt kurz	180x3,8 cm	02976	8,36	9,95
Yogagurt lang	300x3,8 cm	02977	10,04	11,95

RABATT	ab je 5 Stk. 5%	ab je 10 Stk. 10%
---------------	---------------------------	-----------------------------

ab **8.95**



Yoga-Sets

Set 2-teilig: 1x Yoga-Block, 1x Yoga-Gurt kurz.

Set 4-teilig: 2x Yoga-Block, 1x Yoga-Gurt kurz, 1x Yoga-Matte.

Yoga-Gurt: Maße (LxB): 180x3,8 cm. **Farbe:** schwarz.

Yoga-Block: Maße (LxBxH): 23x15x7,5 cm.

Yoga-Matte: Maße (LxBxH): 180x60x0,4 cm.

Farben: 01-blau, 05-schwarz, 21-limone.

Bezeichnung	Art.-Nr.	Stück in EUR ohne MwSt.	Stück in EUR inkl. MwSt.
SET 2-tlg. Yoga-Set	02247	13,40	15,95
SET 4-tlg. Yoga-Set	02246	33,57	39,95



ab **62.95**



AIREX® CALYANA Yoga Matten

Die AIREX® CALYANA Yoga Matte ist mit einer Länge von 185 cm und einer Breite von 65 cm die ideale Begleiterin für Yoga-Anforderungen aller Art. Sie bietet eine große Trainingsfläche mit sehr guter Dämpfung und Komfort. Sanitized Hygienefunktion.

AIREX® Start: Gewicht: 1,8 kg. Stärke: 0,5 cm. Maße (LxB): ca. 185x65 cm.

Farbe: 55-ozeanblau.

AIREX® Pro: Gewicht: 2,35 kg. Stärke: 0,7 cm. Maße (LxB): ca. 185x65 cm.

Farben: 04-dahliengelb, 57-steingrau.

Bezeichnung	Art.-Nr.	Stück in EUR ohne MwSt.	Stück in EUR inkl. MwSt.	
CALYANA Start	55-ozeanblau	03036	58,78	69,95
CALYANA Pro		03034	83,99	99,95

RABATT	ab je 5 Stk. 5%	ab je 10 Stk. 10%
---------------	---------------------------	-----------------------------



- erleichtert oder intensiviert Übungen
- wärmend + isolierend

ab **17.95**

AIREX® ECO Yogablock

Der Yogablock bietet sicheren Halt und vermittelt durch sein Material Wärme. Dank des verwendeten, natürlichen Korks ist er sehr leicht und damit einfach zu transportieren. Er sorgt beim Training für ein angenehmes, natürliches Gefühl und isoliert von kalten Untergründen. Nachhaltig produziert.

Material: Kork. Gewicht: ca. 0,8 kg.
Maße (LxBxH): ca. 22,5x15x7,4 cm.

Bezeichnung	Art.-Nr.	Stück in EUR ohne MwSt.	Stück in EUR inkl. MwSt.
ECO Yogablock	02905	16,76	19,95
RABATT		ab je 5 Stk. 5%	ab je 10 Stk. 10%



- aus Recyclingmaterial
- rutschfest + robust

ab **71.95**

AIREX® ECO Pro Pilates- und Yogamatte

Die Pilates- und Yogamatte AIREX® ECO Pro ist die Matte für umweltbewusste Sportler. Die Matte ist aus umweltfreundlichem Recyclingmaterial gefertigt. Sie ist äußerst robust und bietet dem Anwender genügend Platz bei allen Übungen. Abgerundete Ecken.

Material: TPE auf Naturkautschukbasis (PVC frei).
Gewicht: 1,9 kg. Maße (LxBxH): ca. 183x61x0,4 cm.

Farben: 01-blau, 02-grün, 18-anthrazit.

Bezeichnung	Art.-Nr.	Stück in EUR ohne MwSt.	Stück in EUR inkl. MwSt.
ECO Pro	02900	67,18	79,95
RABATT		ab je 5 Stk. 5%	ab je 10 Stk. 10%



- Oberseite aus Kork
- rutschfest + robust

ab **80.95**

AIREX® ECO Cork Pilates- und Yogamatte

Die AIREX® ECO Cork ist der ideale Begleiter für ein umweltbewusstes Training. Das Obermaterial der Matte besteht aus reinem Korkmaterial wodurch die Matte wärmende und isolierende Eigenschaften hat. Sie ist flach aufliegend und verfügt über abgerundete Ecken. Durch ihre hochwertige Verarbeitung ist die Matte sehr robust und belastbar.

Material: Kork (PVC frei). Gewicht: 2,3 kg.
Maße (LxBxH): ca. 183x61x0,4 cm.

Bezeichnung	Art.-Nr.	Stück in EUR ohne MwSt.	Stück in EUR inkl. MwSt.
ECO Cork	02902	75,59	89,95
RABATT		ab je 5 Stk. 5%	ab je 10 Stk. 10%



- aus Recyclingmaterial
- rutschfest + robust

ab **89.95**

AIREX® ECO Grip Pilates- und Yogamatte

Die AIREX® ECO Grip Pilates- und Yogamatte ist die Matte für umweltbewusste Sportler. Die Matte ist aus umweltfreundlichem Recyclingmaterial gefertigt. Sie ist äußerst robust und bietet dem Anwender maximalen Grip und genügend Platz bei allen Übungen. Rutschfest. Abgerundete Ecken.

Material: Recyclingmaterial auf Naturkautschukbasis (PVC frei).
Gewicht: 2,3 kg. Maße (LxBxH): ca. 183x61x0,4 cm.

Farben: 13-pink, 14-violett, 18-anthrazit.

Bezeichnung	Art.-Nr.	Stück in EUR ohne MwSt.	Stück in EUR inkl. MwSt.
ECO Grip	02901	83,99	99,95
RABATT		ab je 5 Stk. 5%	ab je 10 Stk. 10%

- schmutz- + feuchtigkeitsabweisend
- leicht, rutschfest + planliegend

ab **71.95**

AIREX® 190 Pilates- und Yogamatte

Sehr stabile, weiche und schonende Matte. Rutschfest und planliegend. Geringes Gewicht und leichte Handhabung. Der Schaumstoff ist geschlossenzellig und mit einer Sanitized-Ausführung hergestellt. Dadurch ist sie sehr hygienisch und nimmt weder Schmutz noch Feuchtigkeit auf.

Farbe: anthrazit.

Bezeichnung	Art.-Nr.	Stück in EUR ohne MwSt.	Stück in EUR inkl. MwSt.
Pilates	ca. 190x60x0,8 cm	1,7 kg	03035 67,18 79,95
Pilates mit Ösen	ca. 190x60x0,8 cm	1,7 kg	03028 79,79 94,95
RABATT		ab je 5 Stk. 5%	ab je 10 Stk. 10%



AIREX® Yoga-Tragetasche

Aus nachhaltigem Material mit verstellbarem Schultergurt und aufgesetzten Seitenfächern mit Klett- und Reißverschluss. Für AIREX® Xtrema, AIREX® Eco Pro/Grip/Cork, AIREX® CALYANA Pro/Advanced/Prime Start.

Material: Canvas. Gewicht: ca. 0,3 kg.
Maße (LxØ): 65x14 cm.

Farben: 02-grün, 05-schwarz.

Art.-Nr.	Stück in EUR ohne MwSt.	Stück in EUR inkl. MwSt.
02904	20,97	24,95

ab **8.95**



TOGU Redondo Ball

Der „faltbare“ Ball für viele Übungen macht Bodyforming und Relaxing jetzt einfach und überall möglich. Sehr weiches und anschmiegsames, geschäumtes Material. Latexfrei.

Belastbar bis ca. 120 kg. Material: geschäumtes Ruton.

Bezeichnung	Art.-Nr.	Stück in EUR ohne MwSt.	Stück in EUR inkl. MwSt.
ø 18 cm, anthrazit	022242	8,36	9,95
ø 22 cm, blau	022252	9,20	10,95
ø 26 cm, rot	022262	10,04	11,95
ø 38 cm, grün	022322	21,81	25,95

RABATT ab je 5 Stk. **5%** ab je 10 Stk. **10%**

ab **8.95**



TOGU Redondo Ball Touch

Der beliebte Redondo Ball ermöglicht durch seine sanften Touch Noppen neue Übungsformen und setzt zudem sensorische Reize. Sie trainieren mit dem Redondo Ball Touch auf eine angenehme Weise Bauch, Beine und Po oder entlasten gezielt Ihre Wirbelsäule. Faltbar, latexfrei.

Belastbar bis ca. 110 kg. Material: geschäumtes Ruton.

Bezeichnung	Art.-Nr.	Stück in EUR ohne MwSt.	Stück in EUR inkl. MwSt.
ø 18 cm, anthrazit	022152	8,36	9,95
ø 22 cm, blau	022162	9,20	10,95
ø 26 cm, rot	022172	10,04	11,95
Ersatzverschluss	022332	1,64	1,95

RABATT ab je 5 Stk. **5%** ab je 10 Stk. **10%**



· auch im Wasser verwendbar

· weich + griffig

ab **5.05**

Overball

Spielball aus weichem, griffigen Vinyl. Einfach mit einem Trinkhalm aufblasen, nach der Anwendung entlüften und in die Tasche stecken. Auch im Schwimmbad ein Riesenspaß. Latexfrei. Belastbar bis 100 kg.

Farben: 01-blau, 03-rot, 04-gelb.

Nicht für Kinder unter 36 Monaten geeignet. Kleine Teile. Erststichungsgefahr.

Bezeichnung	Art.-Nr.	Stück in EUR ohne MwSt.	Stück in EUR inkl. MwSt.
ø 23 cm	022301	5,00	5,95
Ersatzverschluss	022311	2,48	2,95

RABATT ab je 5 Stk. **5%** ab je 10 Stk. **10%** ab je 15 Stk. **15%**

· für Amateure + Profis

ab **15.95**



Yoga Rolle

Die Yoga Rolle dient als Übungsgerät für verschiedene Pilates- und Yogaübungen. Sie ist sowohl für den Heimgebrauch, als auch für den professionellen Gebrauch im Fitnessstudio geeignet und kann auch in Gruppenkursen eingesetzt werden.

Material: vernetztes Polyethylen, blaues Pigment (100% recycelbar). Durchmesser: 15 cm. Länge: 90 cm.

Bezeichnung	Art.-Nr.	Stück in EUR ohne MwSt.	Stück in EUR inkl. MwSt.
ø 15x90 cm	02245	16,76	19,95

RABATT ab je 12 Stk. **10%** ab je 24 Stk. **20%**

· rutschfest + formstabil

39.95



softX® Pilates-Rolle 145

Die Pilates-Rolle eignet sich für verschiedenste Pilates-Übungen. Sie kann sowohl zur Intensivierung als auch zur Erleichterung unterschiedlicher Übungen eingesetzt werden. Die rutschfesten und formstabilen Eigenschaften der Rolle ermöglichen Ihnen ein sicheres und effektives Training.

Durchmesser: ca. 14,5 cm. Länge: ca. 90 cm.

Bezeichnung	Art.-Nr.	Stück in EUR ohne MwSt.	Stück in EUR inkl. MwSt.
ø 14,5x90 cm	02229	33,57	39,95

· Druck regulierbar

69.95



TOGU Pilates Multiroll

Die TOGU Pilates Multiroll mit Luftfüllung wurde extra für das Pilates-Training konzipiert. Sie überzeugt mit ihrer angenehm samtigen Oberfläche und ist über ein Nadelventil individuell druckregulierbar. Das robuste Material ist einfach zu reinigen und äußerst hygienisch. Latexfrei. Abgerundete Kanten. Inkl. Luftpumpe.

Durchmesser: 18 cm. Länge: 80 cm.

Bezeichnung	Art.-Nr.	Stück in EUR ohne MwSt.	Stück in EUR inkl. MwSt.
ø 18x80 cm	02227	58,78	69,95

· Widerstandstraining
· für Brust, Arme + Beine

ab **23.35**



Pilates Ring

Der Pilates Ring ist ein Trainingsgerät für die Hauptmuskelgruppen an Brust, Armen und Beinen. Durch das Zusammendrücken des dreilagigen Ringes wird gegen dessen Widerstand gearbeitet. Der Pilates Ring hat sehr stabile, anatomisch geformte Griffe, damit er auch zwischen den Beinen oder den Armen gehalten werden kann.

Material: Fiberglas. Durchmesser: 38 cm.

Bezeichnung	Art.-Nr.	Stück in EUR ohne MwSt.	Stück in EUR inkl. MwSt.
Pilates Ring ø 38 cm	02228	21,81	25,95

RABATT ab je 5 Stk. **5%** ab je 10 Stk. **10%**

SET

ab **32.95**



01 02 16



Meditationskissen mit Dinkelspelz

Das Meditationkissen mit Dinkelspelz bietet eine bequeme Sitzunterlage und wird gerne in der Meditation eingesetzt. Darüber hinaus eignet es sich auch als Sitzgelegenheit in gemütlicher Runde.

Material: 100% Baumwolle. Maße (øxH): 40x15 cm.

Bezug: Hochwertiger, belastbarer Bezug aus Vlies mit besonders robustem Qualitätsreißverschluss. Material: 100% Polyester. Bis zu 40°C waschbar.

Farben Bezug: 01-blau, 02-grün, 16-bordeaux.

Bezeichnung	Art.-Nr.	Stück in EUR ohne MwSt.	Stück in EUR inkl. MwSt.
Meditationskissen mit Dinkelspelz ø 40 cm	360951	27,69	32,95
Bezug für Meditationkissen	360971	15,92	18,95
SET Kissen + Bezug	360991	39,45	46,95



ab **269.-**

NEU

NOHRd Schrägbank

Die Schrägbank kann sowohl als Trainingsbank oder als Rückenstütze verwendet werden. Zur Verwendung wird sie einfach an einer beliebigen Sprosse (max. 95 cm hoch) eingehängt. So können verschiedene Winkel eingestellt werden und Übungen variiert werden. Nach der Verwendung kann die Schrägbank platzsparend an eine Sprosse gehängt werden. In Echt- und Kunstleder erhältlich.

Maximales Benutzergewicht: 120 kg. Gewicht: 10 kg. Maße (LxBxH): 137x34x9 cm.

Sprossenwand nicht im Lieferumfang.

Bezeichnung			Art.-Nr.	Stück in EUR ohne MwSt.	Stück in EUR inkl. MwSt.
NOHRd Schrägbank	Kunstleder	schwarz	16286	226,05	269,00
NOHRd Schrägbank	Echtleder	schwarz	16287	293,28	349,00

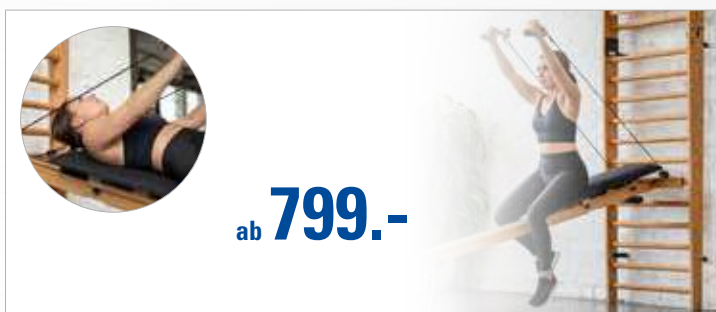

ab **799.-**

NOHRd Combi-Trainer

Die rollbare Liegefläche des Combi-Trainers bietet einen guten Halt während des Trainings. Durch verschiedene Positionen lassen sich alle Muskelgruppen mit dem eigenen Körpergewicht trainieren. Die Seilzüge laufen lautlos über die kugelgelagerten Rollen. Nach dem Training lässt sich der Combi-Trainer platzsparend an der Sprossenwand verstauen. Mit ausklappbarem Fuß.

Belastbar bis: 120 kg. Liegefläche (LxB): 85x35 cm. Maße (LxB): ca. 190x60 cm.

Sprossenwand nicht im Lieferumfang.

Bezeichnung				Art.-Nr.	Stück in EUR ohne MwSt.	Stück in EUR inkl. MwSt.
Combi-Trainer	Eiche	190x60 cm	📦	16292	671,43	799,00
Combi-Trainer	Club-Sport	190x60 cm	📦	16291	713,45	849,00
Combi-Trainer	Kirsche	190x60 cm	📦	16293	755,46	899,00
Combi-Trainer	Nussbaum	190x60 cm	📦	16294	797,48	949,00



199.-



NOHRd Multi-Adapter

Der NOHRd Multi-Adapter ist eine großartige Ergänzung zu jeder Sprossenwand. Hängen Sie den Multi-Adapter einfach in der gewünschten Höhe ein. Nutzen Sie die beiden parallelen Griffe oder trainieren Sie an der robusten Klimmzugstange. Drehen Sie den Multi-Adapter um 90° und hängen Sie ihn weiter unten in der Sprossenwand ein. So erhalten Sie eine Liegestütz-Station inkl. Reverse Push-ups oder ein Tritt- bzw. Sprungbrett.

Belastbar bis 120 kg. Metallhaken aus pulverbeschichtetem Stahl, anthrazit.

Maße (HxBxT): 35x70x55 cm.

Bezeichnung				Art.-Nr.	Stück in EUR ohne MwSt.	Stück in EUR inkl. MwSt.
Multi-Adapter	Eiche	35x70x55 cm		16277	167,23	199,00
Multi-Adapter	Club-Sport	35x70x55 cm		16276	167,23	199,00
Multi-Adapter	Kirsche	35x70x55 cm		16278	167,23	199,00
Multi-Adapter	Nussbaum	35x70x55 cm		16279	167,23	199,00



ab **449.-**

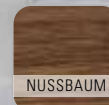

NOHRd Sprossenwand ausklappbar

Die NOHRd Sprossenwand ist der Klassiker unter den Sportgeräten. Sie verfügt über einen integrierten Ausleger, der die Trainingsmöglichkeiten deutlich erweitert. Die edle Holzaustrführung und geschwungene Silhouette lassen die NOHRd Sprossenwand wie ein wertiges Möbelstück erscheinen, das sich harmonisch in Ihr Zuhause einfügt. Die NOHRd Sprossenwand ist wahlweise mit 10 oder 14 Sprossen erhältlich. Die Sprossen sind schweißabweisend lackiert und bieten zahlreiche, verschiedenwinkelige Haltemöglichkeiten für Dehn- und Körpergewichtsübungen. In Kombination mit anderen Produkten kann Übungsspektrum sogar noch erweitert werden.

Belastbar bis 120 kg.

Bezeichnung				Art.-Nr.	Stück in EUR ohne MwSt.	Stück in EUR inkl. MwSt.
Eiche	10 Sprossen	230x80x13 cm	📦	16281	377,31	449,00
Eiche	14 Sprossen	230x80x13 cm	📦	16280	410,92	489,00
Club-Sport	10 Sprossen	230x80x13 cm	📦	16273	461,34	549,00
Club-Sport	14 Sprossen	230x80x13 cm	📦	16272	494,96	589,00
Kirsche	10 Sprossen	230x80x13 cm	📦	16283	511,76	609,00
Kirsche	14 Sprossen	230x80x13 cm	📦	16282	545,38	649,00
Nussbaum	10 Sprossen	230x80x13 cm	📦	16285	545,38	649,00
Nussbaum	14 Sprossen	230x80x13 cm	📦	16284	587,39	699,00



ab **319.-**

Sprossenwand nach Sportgerätenorm

Feststehende, lackierte Sprossenwände. Die Lieferung erfolgt komplett mit Befestigungsmaterial.

Sprossenwände mit 12 bzw. 14 Sprossen:

Die Sprossen sind verklebt.

Material: Wangen aus Kiefer, Sprossen aus Hartholz. Belastbar bis 120 kg.

Sprossenwände mit 16 Sprossen:

Sprossenwand nach DIN. Alle Sprossen sind einzeln in den Wangen verschraubt.

Material: Wangen aus Kiefer, Sprossen aus Hartholz. Belastbar bis 150 kg.

Nicht geeignet für Kinder unter 3 Jahre.

Bezeichnung	Art.-Nr.	Stück in EUR ohne MwSt.	Stück in EUR inkl. MwSt.
80x210 cm 12 Sprossen, 1x rund vorgesetzt	16204	268,07	319,00
80x230 cm 14 Sprossen, 1x rund vorgesetzt	16206	293,28	349,00
100x230 cm 14 Sprossen, 1x rund vorgesetzt	16208	310,08	369,00
100x260 cm 16 Sprossen, 2x oval vorgesetzt	16200	378,11	449,95
200x260 cm 16 Sprossen, 2x oval vorgesetzt	16202	797,48	949,00

SET

ab **459.-**



16242



16240

für den Einsatz in der Praxis

Sprossenwand aus Metall/Holz

Sprossenwand für den professionellen Einsatz in Verein und Therapie. Die ovalen Sprossen sind aus Buchenholz, die Wangen aus Stahl. Einfache schnelle Montage ohne Verleimung. Mit 4 Befestigungswinkeln (angeschweißt) und Schrauben. Zerlegt im Karton.

Belastbar bis 120 kg. Maße (HxBxT): 240x90x32 cm.

Schlingengitter: Ermöglicht eine Vielzahl von Einhängemöglichkeiten, die leichte therapeutische Zugübungen gestattet. Zur Ergänzung der Sprossenwand aus Metall.

Belastbar bis 40 kg. Maße (LxBxH): 80x80x75 cm.

Bezeichnung	Art.-Nr.	Stück in EUR ohne MwSt.	Stück in EUR inkl. MwSt.
Sprossenwand 14 Sprossen 240x90x32 cm	16240	385,71	459,00
Schlingengitter 80x80x75 cm	16241	193,24	229,95
SET Sprossenwand inkl. Schlingengitter	16242	504,16	599,95



ab **179.⁹⁵**



Inkl. Trainingsposter

· ovale Sprossen

Sprossenwand Standard

Sprossenwand mit ovalen Sprossen aus Birkenholz und Wangen aus Kieferholz. Die oberste Sprosse ist vorgesetzt. Einfache schnelle Montage ohne Verleimung. Mit 4 Befestigungswinkeln, Schrauben und 8-mm-Dübeln. Zerlegt im Karton.

Sprossenwand, 80x210 cm: Anzahl Sprossen: 9. Belastbar bis 100 kg. Maße: 80x210 cm.

Sprossenwand, 80x230 cm: Anzahl Sprossen: 10. Belastbar bis 100 kg. Maße: 80x230 cm.

Sprossenwand, 100x230 cm: Anzahl Sprossen: 10. Belastbar bis 100 kg. Maße: 100x230 cm.

Bezeichnung	Art.-Nr.	Stück in EUR ohne MwSt.	Stück in EUR inkl. MwSt.
80x210 cm 9 Sprossen	16190	168,03	199,95
80x230 cm 10 Sprossen	16192	189,03	224,95
100x230 cm 10 Sprossen	16194	210,04	249,95

RABATT

ab je 3 Stk.
5%

ab je 6 Stk.
10%

SET



ab **369.-**

Sprossenwand-Kombination

Kombination aus Sprossenwand mit 14 Sprossen, Kletternetz mit Bespannung (12 mm starkem Polyseil) und Kletterstangenteil mit 2 Stäben. Elemente auch separat erhältlich.

Gesamtmaß (BxH): 300x230 cm. Einzelteile (BxH): 100x230 cm. Wandabstand: ca. 9 cm.

Nicht geeignet für Kinder unter 3 Jahre.

Bezeichnung	Art.-Nr.	Stück in EUR ohne MwSt.	Stück in EUR inkl. MwSt.
Sprossenwand 14 Sprossen 100x230 cm	16208	310,08	369,00
Kletterstangenteil 100x230 cm	16254	478,15	569,00
Kletternetz mit Rahmen 100x230 cm	16256	713,45	849,00
SET 3-tlg. Sprossenwand-Kombination	16250	1.340,34	1.595,00



ab **169.⁹⁵**



Klimmzugbügel

Zum Einhängen an Sprossenwänden. Stabile Metallkonstruktion mit Holzspitze. Zusammenklappbar und platzsparend aufzubewahren.

Belastbar bis 100 kg. Tiefe: ca. 63 cm. Sprossendurchmesser: 3,5 cm.

Bezeichnung	Art.-Nr.	Stück in EUR ohne MwSt.	Stück in EUR inkl. MwSt.
Klimmzugbügel Breite: 70 cm	16184	142,82	169,95
Klimmzugbügel Breite: 90 cm	16188	151,22	179,95

ab **349.-**

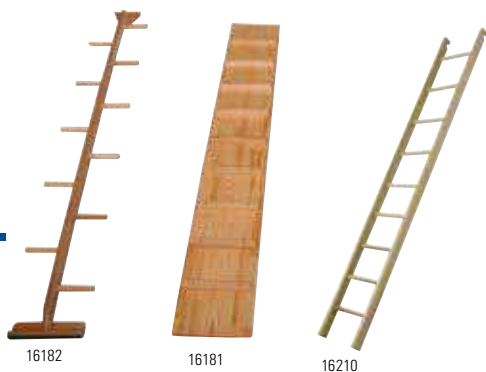

Leiter für Sprossenwand

Halbleiter: Aus Massivholz. Mit 11 Sprossen. Maße: 240x35 cm.

Hühnerleiter: Aus Massivholz, mit 9 Sprossen. Maße (LxB): 240x35 cm.

Turnleiter: Aus Massivholz, mit 9 Sprossen. Belastbar bis 120 kg. Maße (LxB): 240x35 cm.

Bezeichnung		Art.-Nr.	Stück in EUR ohne MwSt.	Stück in EUR inkl. MwSt.
Halbleiter	240x35 cm	16182	293,28	349,00
Hühnerleiter	240x35 cm	16181	310,08	369,00
Turnleiter	240x35 cm	16210	335,29	399,00



ab **159.95**

Brett für Sprossenwand

Schrägbrett: Zum Einhängen in die Sprossenwand. Integrierte Fußschlaufe für sicheren Halt. Material: Kiefernholz. Belastbar bis 100 kg. Maße (LxB):180x36 cm.

Rutsch- und Kletterbrett: Aus Massivholz. Zum Einhängen in alle Sprossenwände. Maße (LxB): 240x35 cm.

Bezeichnung		Art.-Nr.	Stück in EUR ohne MwSt.	Stück in EUR inkl. MwSt.
Schrägbrett	180x36 cm	16260	134,41	159,95
Rutsch- und Kletterbrett	240x35 cm	16180	336,09	399,95

SET

Pedalo® Dip-Bügel für Sprossenwand

Die Dip-Bügel sind die ideale Ergänzung für eine Sprossenwand. Sie ermöglichen eine Vielzahl von Übungsvarianten, wie beispielsweise Dips, Liegestütze, Klimmzüge und Halteübungen. Dazu werden sie einfach in der Sprossenwand eingehängt. Zur Befestigung wird kein Werkzeug benötigt. Die Softpad-Armauflagen bieten eine angenehme und sichere Armablage für verschiedenste Übungen. Für ovale (bis maximal 44x34 mm) oder runde Sprossen (35 mm).

Softpads-Armauflagen: 7 cm breit, herausnehmbar sowie abwisch- und desinfizierbar. Material: Birke Multiplex, geölt. Max. Sprossenabstand: 46,5 cm. Max. Belastbarkeit: 120 kg. Gewicht: 4,2 kg. Maße (LxBxH): 59x18,5x50 cm. Loch-Durchmesser: 35,5 mm.

Trainingsstab: Mit dem optional erhältlichen Trainingsstab lässt sich das Übungsrepertoire noch erweitern. Der Stab kann einfach durch die Löcher der beiden Dip-Bügel geschoben werden und ermöglicht das Training von beispielsweise freihängenden Klimmzügen oder Armzugübungen aus der schrägen Halteposition. Rundstab mit anthrazitfarbenem, abwischbarem Soft-Grip überzogen. Belastbarkeit: 80 kg. Material: Runstab aus Esche. Länge: 90 cm. Durchmesser: 2,8 cm.

Bezeichnung		Art.-Nr.	Stück in EUR ohne MwSt.	Stück in EUR inkl. MwSt.
Dip-Bügel für Sprossenwand		02623	151,22	179,95
Trainingsstab grau		02624	24,33	28,95
SET Dip-Bügel + Trainingsstab		02627	175,59	208,95



ab **179.95**

SET

ab **159.95**

Pedalo® Kletter-Trainingsboard

Das Kletter-Trainingsboard mit 16 Löchern ermöglicht ein Klettertraining in den eigenen vier Wänden. Inkl. 2x Pegs/Sticks und Wandbefestigungsmaterial.

Material: Birke Multiplex (Trainingsboard), Buche (Pegs/Sticks). Maße Pegs/Sticks (LxØ): 16x3,5 cm.

Trainingsboard, horizontal (02614): Kann über vielen Türrahmen angebracht oder mit dem optional erhältlichen **Adapter (02615)** in eine Sprossenwand eingehängt werden. Maße (BxHxT): 82x30x4 cm. Belastbar bis 120 kg. Gewicht: 6 kg.

NEU Trainingsboard, vertikal (02596): Ideal für die Vorbereitung auf das Klettern am Fels. Maße (BxHxT): 30x82x4 cm. Belastbar bis 120 kg. Gewicht: 6 kg.

NEU Kugelgriff 80, Paar (02597): Ideale Ergänzung für das Trainingsboard. Die Kugelform fordert die Griffkraft und somit die Hand- und Unterarmmuskulatur noch intensiver. Material: Buche.

Bezeichnung		Art.-Nr.	Stück in EUR ohne MwSt.	Stück in EUR inkl. MwSt.
Kletter-Trainingsboard vertikal	30x82x4 cm	02596	142,82	169,95
Kletter-Trainingsboard horizontal	82x30x4 cm	02614	134,41	159,95
Adapter für Sprossenwand	50x40x2,1 cm	02615	83,99	99,95
SET Kletter-Trainingsboard horizontal + Adapter		02613	210,00	249,90
Kugelgriff 80	Paar	02597	33,57	39,95



Board horizontal: optional mit Adapter für Sprossenwand

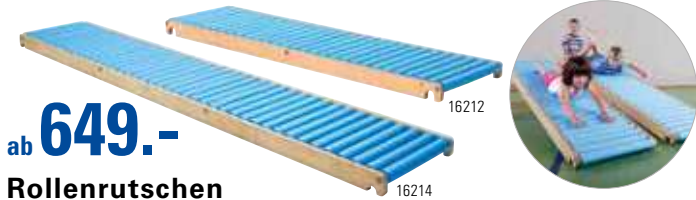

ab **649.-**

Rollenrutschen

Sportgerät mit hohem Aufforderungscharakter. Die Rutsche mit drehend gelagerten Schaumstoffrollen kann auf vielfältige Weise bespielt werden. Lässt sich in einen Trapezbock oder eine Sprossenwand einhängen. Schaumrollen sind robust, abwasch- und austauschbar.

Material: Birkenperrholz, lackiert und Polyethylen.
Belastbar bis 100 kg. Gewicht: 13,5 kg (16212) bzw. 20 kg (16214).

Altersempfehlung: ab 3 Jahre. Kein Spielzeug! Sportgerät!

Bezeichnung		Art.-Nr.	Stück in EUR ohne MwSt.	Stück in EUR inkl. MwSt.
Rollenrutsche	205x56,5x10,5 cm	16212	545,38	649,00
Rollenrutsche	300x56,5x10,5 cm	16214	755,46	899,00



749.-

Balancierwelle Netz

Die Balancierwelle darf in keinem Parcours fehlen. Schräg angestellt oder flach auf dem Boden liegend bietet sie zahlreiche Möglichkeiten zum Balancieren und Klettern. Passend zum Trapezbock.

Material: Birkenperrholz, Kunststoff. Belastbar bis 100 kg. Gewicht: 13,5 kg.
Maße (LxBxH): 204x56,5x18 cm.

Altersempfehlung: ab 3 Jahren Kein Spielzeug! Sportgerät!

Bezeichnung		Art.-Nr.	Stück in EUR ohne MwSt.	Stück in EUR inkl. MwSt.
Balancierwelle		16216	629,41	749,00

- inkl. 15 Klettergriffe
- 171 Befestigungspunkte

Kletterelement Reha

- 171 Befestigungspunkte (Abstand: 15 cm)
- inkl. 15 Klettergriffe
- für Kinder und Erwachsene

An den Eckpunkten befinden sich Lochbohrungen für eine einfache und sichere Montage. Ohne Montagematerial.

Material: 22 mm starke mehrschichtverleimte Platte.
Maße (HxB): 244x122 cm.

Bezeichnung		Art.-Nr.	Stück in EUR ohne MwSt.	Stück in EUR inkl. MwSt.
Kletterelement Reha	244x122 cm	26020	1.007,56	1.199,00



Kletterelement Universal

- 7 Befestigungspunkte
- inkl. 4 Klettergriffe

Die Elemente haben eine Felsstruktur. Ohne Montagematerial.

Maße: (LxBxT) 100x100x5 cm.

Bezeichnung		Art.-Nr.	Stück in EUR ohne MwSt.	Stück in EUR inkl. MwSt.
Kletterelement Universal		26010	385,71	459,00



ab **249.95**

Trapezbock

Der Klassiker im Kinder- und Schulsport. Ob Klettern, Springen, Kriechen oder Balancieren - der Trapezbock lässt sich in Rollenspielen oder Parcours einsetzen. Hervorragend in Kombination mit den Balancierbrettern oder der Wellenrutsche verwendbar. Stapelbar. Alle verwendeten Materialien sind schweiß-, speichelecht und frei von Schadstoffen. Made in Germany.

Trapezbock S: Material: Birkenperrholz, Buche. Belastbar bis 140 kg. Gewicht: 7,05 kg.
Trapezbock L: Material: Birkenperrholz, Buche. Belastbar bis 140 kg. Gewicht: 8,08 kg.

Altersempfehlung: ab 3 Jahren Kein Spielzeug! Sportgerät!

Bezeichnung		Art.-Nr.	Stück in EUR ohne MwSt.	Stück in EUR inkl. MwSt.
Trapezblock S	73,2x60,8x44,5 cm	16220	210,04	249,95
Trapezblock L	79,3x60,8x58,5 cm	16221	226,85	269,95

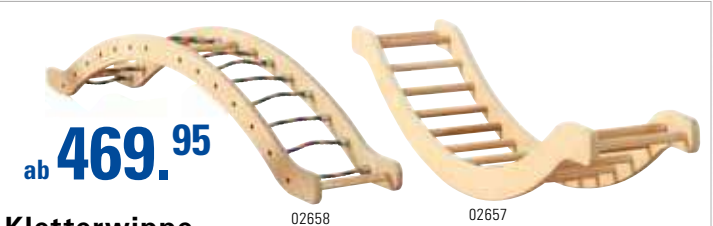

ab **469.95**

Kletterwippe

Verwendbar als Gymnastik- oder Leiterbogen. Kann im aufrechten Gang oder im Vierfüßlergang überquert werden. Auch als Wiege/Wippe einzusetzen.

Material: Nadelholz, mehrschichtig verleimt, natur lackiert. Belastbar bis ca. 120 kg.
Maße (LxBxH): 210x35x36 cm.

Altersempfehlung: ab 3 Jahren Kein Spielzeug! Sportgerät!

Bezeichnung		Art.-Nr.	Stück in EUR ohne MwSt.	Stück in EUR inkl. MwSt.
Kletterwippe mit Holzsprossen		02657	394,92	469,95
Kletterwippe mit Seilsprossen		02658	588,19	699,95

- inkl. 40 Klettergriffe
- 152 Befestigungspunkte

Kletterwand Kids, 6-tlg.

- 152 Befestigungspunkte
- inkl. 40 Klettergriffe
- für Kinder und Erwachsene
- 6 Elemente à 75 cm Breite
- Material: 15 mm starke Multiplex Birke
- Belastbar bis 100 kg je Element
- Maße (BxH): 450x180-230 cm

Bezeichnung		Art.-Nr.	Stück in EUR ohne MwSt.	Stück in EUR inkl. MwSt.
Kletterwand Kids 6-tlg.	180-230x450 cm	26030	1.679,83	1.999,00



109.95



Klettergriff Sets

Durch eine spezielle Komponentenmischung bietet das Klettergriff-Set Happy Gibbon ein Optimum an Griffigkeit und Hautfreundlichkeit. Alle Griffformen sind ergonomisch und nach trainingswissenschaftlichen Erkenntnissen konzipiert und haben eine langlebige und angenehme Rauigkeit. Mit den Klettergriff-Sets, können Sie Ihre Kletterelemente individuell, abwechslungsreich und attraktiv gestalten.

Befestigungsmaterial und Schrauben nicht im Lieferumfang.

Bezeichnung		Art.-Nr.	Stück in EUR ohne MwSt.	Stück in EUR inkl. MwSt.
Klettergriff-Set	Happy Gibbon 12-tlg.	26041	92,39	109,95

ab **549.-**

Weichbodenmatte RG 20

Weichbodenmatte aus Polyätherschaumblock mit einem RG von 20 kg/m³. Die Oberseite des Überzugs ist aus hochwertigem, hautfreundlichem und nahtlosem Planenstoff gefertigt, die Unterseite rutschhemmend profiliert. Mit 4 Trageschlaufen, verstärkten Klappkanten aus Polypropylenband, Entlüftunglösen und einem Reißverschluss, der durch eine spezielle Nahttechnik abgedeckt ist.

Klappbare Version:

15117: Maße (LxBxH): 300x200x25 cm (ausgeklappt) bzw. 150x200x50 cm (geklappt).

15122: Maße (LxBxH): 300x200x30 cm (ausgeklappt) bzw. 150x200x30 cm (geklappt).

Bezeichnung				Art.-Nr.	Stück in EUR ohne MwSt.	Stück in EUR inkl. MwSt.
Matte	200x150x25 cm	20,5 kg		15100	461,34	549,00
Matte	200x150x30 cm	23,5 kg		15110	500,00	595,00
Matte	300x200x25 cm	39,5 kg		15115	738,66	879,00
Matte	300x200x30 cm	46,5 kg		15120	839,50	999,00
Matte, klappbar	300x200x25 cm	39,5 kg		15117	839,50	999,00
Matte, klappbar	300x200x30 cm	46,5 kg		15122	1.007,56	1.199,00
Wandbefestigungsgurt 4 m				15180	25,17	29,95
Wandbefestigungsgurt 5 m				15181	29,37	34,95
Wandbefestigungsgurt 6 m				15182	33,57	39,95
Mattenwagen 300x65 cm				21983	1.004,20	1.195,00



· 4 Trageschlaufen

· rutschfeste Unterseite

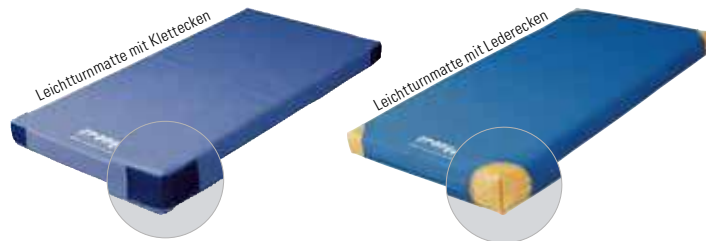
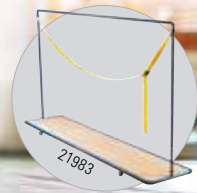

Leichtturnmatte

Leichtturnmatte mit blauem, profiliertem PVC-Turnmattenstoff überzogen. Sehr rutschfest. Kern aus Verbundschaumstoff VB 80, beidseitig mit Vlies kaschiert. Geeignet für Fallhöhen unter 60 cm.

Bezeichnung				Art.-Nr.	Stück in EUR ohne MwSt.	Stück in EUR inkl. MwSt.
Klettecken	150x100x6 cm	11,5 kg		15300	189,87	225,95
Klettecken	150x100x8 cm	14,5 kg		15310	201,64	239,95
Klettecken	200x100x6 cm	18,0 kg		15320	235,25	279,95
Klettecken	200x100x8 cm	21,5 kg		15330	243,66	289,95
Lederecken	150x100x6 cm	10,5 kg		15305	193,24	229,95
Lederecken	150x100x8 cm	14,0 kg		15315	210,04	249,95
Lederecken	200x100x6 cm	15,0 kg		15325	235,25	279,95
Lederecken	200x100x8 cm	20,0 kg		15335	252,06	299,95
Mattenwagen	200x100 cm	65,0 kg		21982	920,17	1.095,00

ab **225.⁹⁵**



21982



ab **259.⁹⁵**

Super-Leichtturnmatte mit Klettecken

Ober- und Seitenfläche mit blauem Planenstoff überzogen, Unterseite aus PVC-Turnmattenstoff. LSK-Kern mehrfach kaschiert, super leicht und ermüdungsfrei. Durch Klettband an den Ecken großflächig mit geringer Fugenbreite zu verlegen. Geeignet für Fallhöhen unter 60 cm.

Bezeichnung				Art.-Nr.	Stück in EUR ohne MwSt.	Stück in EUR inkl. MwSt.
Super-Leichtturnm.	150x100x6 cm	6,0 kg		15400	218,45	259,95
Super-Leichtturnm.	150x100x8 cm	6,5 kg		15402	226,85	269,95
Super-Leichtturnm.	200x100x6 cm	7,4 kg		15404	243,66	289,95
Super-Leichtturnm.	200x100x8 cm	9,5 kg		15406	277,27	329,95
Mattenwagen	200x100 cm	65,0 kg		21982	920,17	1.095,00





ab **349.-**

Turnbank

Die Turnbank ist vielfältig nutzbar - vom Kinderturnen bis zur Seniorengymnastik. Die Unterseite kann als Laufbalken verwendet werden. Die Bank ist aus hochwertigem, astfreiem Kiefernholz gefertigt. An den Füßen sind rutschfeste, nicht färbende Gummikappen verschraubt. Mit Holzleiste zum Einhängen an Sprossenwänden, Reckstangen oder Sprungkästen.

Breite Sitzfläche: 28 cm (bei Turnbank 1,5 m: 21 cm).

Bezeichnung		Art.-Nr.	Stück in EUR ohne MwSt.	Stück in EUR inkl. MwSt.
Turnbank, 1,5 m	150x21x24 cm	16149	293,28	349,00
Turnbank, 2 m	200x28x35 cm	16150	310,08	369,00
Turnbank, 3 m	300x28x35 cm	16155	385,71	459,00
Turnbank, 3,5 m	350x28x35 cm	16160	500,00	595,00
Turnbank, 4 m	400x28x35 cm	16165	461,34	549,00
Turnbank, 4,5 m	450x28x35 cm	16170	503,36	599,00



Sprungkasten

Sprungkasten aus massivem, astfreiem Nadelholz. Oberfläche fein geschliffen und lackiert. Eckverbinder verleimt und verschraubt. Optimale Standsicherheit. Kastendeckel aus hochwertigem Kernrindleder, mit formbeständiger Verbundschaumpolsterung.

ab **369.95**

Bezeichnung		Art.-Nr.	Stück in EUR ohne MwSt.	Stück in EUR inkl. MwSt.
Sprungkasten, klein, 1-tlg.	70x50x40 cm	02661	310,88	369,95
Sprungkasten, klein, 3-tlg.	70x50x40 cm	02662	394,92	469,95
Sprungkasten, groß, 4-tlg.	150x50x90 cm	02665	1.007,56	1.199,00
Sprungkasten, groß, 5-tlg.	150x50x110 cm	02666	1.004,20	1.195,00
Sprungkasten, groß, 6-tlg.	150x50x110 cm	02667	1.088,24	1.295,00
Rollvorrichtung f. Sprungkasten	150x50 cm	02664	168,03	199,95

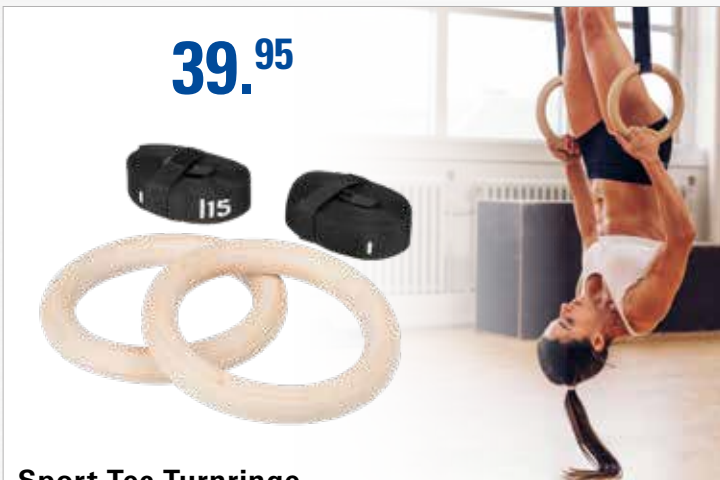

39.95

Sport-Tec Turnringe

Die Gurte sind mit Schnellverschlüssen ausgestattet, die ein schnelles Anpassen der Länge ermöglichen. Die Markierungen auf den Gurten unterstützen das gleichmäßige Aufhängen der Ringe.

Material Gurte: Holz. Maße Gurt (LxB): 485x4 cm. Durchmesser Gymnastikringe: ca. 23,5 cm.

Bezeichnung	Art.-Nr.	Stück in EUR ohne MwSt.	Stück in EUR inkl. MwSt.
Sport-Tec Turnringe aus Holz	038941	33,57	39,95



ab **95.95**

Balanciertau

Das Balanciertau eignet sich zum Balancieren für Kinder und Erwachsene. Hierbei werden sowohl das Gleichgewicht als auch die Bein- und Fußmuskulatur trainiert. Die Enden des Taus sind jeweils mit einem Kunststoffabschluss versehen.

Länge: 200 cm.

Bezeichnung		Art.-Nr.	Stück in EUR ohne MwSt.	Stück in EUR inkl. MwSt.
Kunststoff	ø 7x200 cm blau	02483	80,63	95,95
Hanf	ø 6x200 cm natur	02484	94,92	112,95

ab 3.⁹⁵

03118

Turnstab aus Holz

Der Turnstab aus Kiefernholz ist ein vielfach bewährtes Hilfsmittel in Einzel- und Gruppenkursen. Er wird sowohl in der Gymnastik als auch in anderen Sportbereichen eingesetzt.

Material: Kiefernholz naturlackiert.

*Staffel ab 20 Stk. nicht bei Gymnastikstein (03118).

Bezeichnung	Art.-Nr.	Stück in EUR ohne MwSt.	Stück in EUR inkl. MwSt.
Turnstab aus Holz 80 cm ø 2,4 cm ca. 160 g	03112	4,16	4,95
Turnstab aus Holz 90 cm ø 2,4 cm ca. 200 g	03113	5,00	5,95
Turnstab aus Holz 100 cm ø 2,4 cm ca. 240 g	03114	5,84	6,95
Gymnastikstein	03118	25,17	29,95

RABATT	ab je 5 Stk. 5%	ab je 10 Stk. 10%	ab je 20 Stk.* 20%
--------	--------------------	----------------------	-----------------------

ab 4.⁷⁵

Turnstab aus Kunststoff

Der Turnstab aus Kunststoff ist ein einfaches und dennoch praktisches Hilfsmittel für Gymnastik und Sport. Aus elastischem Kunststoff, bruchsicher und splitterfrei.

Material: Kunststoff.

Farben: 01-blau, 02-grün, 03-rot, 04-gelb.

Bezeichnung	Art.-Nr.	Stück in EUR ohne MwSt.	Stück in EUR inkl. MwSt.
Turnstab Kunststoff 80 cm ø 2,5 cm ca. 176 g	03090	5,00	5,95
Turnstab Kunststoff 100 cm ø 2,5 cm ca. 208 g	03100	5,84	6,95
Turnstab Kunststoff 120 cm ø 2,5 cm ca. 238 g	03110	7,52	8,95

RABATT	ab je 5 Stk. 5%	ab je 10 Stk. 10%	ab je 20 Stk. 20%
--------	--------------------	----------------------	----------------------

ab 11.¹⁵

NEU! Jetzt auch in 90 cm

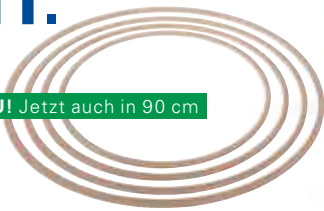

03118

Gymnastikreifen aus Holz

Ideal für die Einzel- und Gruppengymnastik. Der Reifen ist mehrfach verleimt und fein geschliffen. Das eingearbeitete Profil sorgt für einen guten und sicheren Griff.

Material: Buchenholz. Profil: 20x10 mm.

Gymnastikstein: Zum Aufbau eines Parcours z.B. in Sportgruppen. Er kann mit Turnstäben mit einem Durchmesser von bis zu 26 mm und mit Gymnastikreifen aus Holz oder Kunststoff kombiniert werden.

Material: Massivholz, naturlackiert und mehrfach verleimt. Maße (LxBxH): 24x11,5x7,5 cm.

*Staffel ab 20 Stk. nicht bei Gymnastikstein (03118).

Bezeichnung	Art.-Nr.	Stück in EUR ohne MwSt.	Stück in EUR inkl. MwSt.
Gymnastikreifen aus Holz ø 60 cm ca. 280 g	03065	11,72	13,95
Gymnastikreifen aus Holz ø 70 cm ca. 340 g	03075	12,56	14,95
Gymnastikreifen aus Holz ø 80 cm ca. 360 g	03085	13,40	15,95
Gymnastikreifen aus Holz ø 90 cm ca. 440 g	03095	14,24	16,95
Gymnastikstein	03118	25,17	29,95

RABATT	ab je 5 Stk. 5%	ab je 10 Stk. 10%	ab je 20 Stk.* 20%
--------	--------------------	----------------------	-----------------------

ab 8.⁷⁵

Gymnastikreifen aus Kunststoff

Ideal für die Einzel- und Gruppengymnastik oder für die Anwendung im Wasser. Mit handgerechtem griffigem Profil. Stoßstellen verschweißte.

Material: Kunststoff (Hart-PVC).

Farben: 01-blau, 02-grün, 03-rot, 04-gelb.

Bezeichnung	Art.-Nr.	Stück in EUR ohne MwSt.	Stück in EUR inkl. MwSt.
Gymnastikreifen Kunststoff ø 60 cm ca. 300 g	03060	9,20	10,95
Gymnastikreifen Kunststoff ø 70 cm ca. 340 g	03070	10,04	11,95
Gymnastikreifen Kunststoff ø 80 cm ca. 400 g	03080	10,88	12,95

RABATT	ab je 5 Stk. 5%	ab je 10 Stk. 10%	ab je 20 Stk. 20%
--------	--------------------	----------------------	----------------------



03505

ab 7.¹⁵

Turnkeule aus Holz

Die Turnkeule aus Hartholz eignet sich für verschiedenste Übungen, beispielsweise im Gymnastik-Bereich. Sie erfüllt die Voraussetzungen zum Einsatz in Wettkämpfen.

Bezeichnung	Art.-Nr.	Stück in EUR ohne MwSt.	Stück in EUR inkl. MwSt.
Turnkeule aus Holz 36 cm ca. 300 g	03150	6,68	7,95
Turnkeule aus Holz 40 cm ca. 320 g	03160	7,52	8,95
Turnkeule aus Holz 45 cm ca. 340 g	03170	8,36	9,95
Aufhängevorrichtung für Turnkeulen	03505	113,40	134,95

RABATT	ab je 5 Stk. 5%	ab je 10 Stk. 10%
--------	--------------------	----------------------

ab 5.³⁵

03505*

Turnkeule aus Kunststoff

Die Turnkeule aus Kunststoff eignet sich für verschiedenste Übungen, sowohl beim Gruppentraining als auch im Gymnastik-Bereich. Sie erfüllt die Voraussetzungen zum Einsatz in Wettkämpfen.

Gewicht: ca. 152 g. Länge: 45 cm.

Farben: 01-blau, 02-grün, 03-rot, 04-gelb, 06-weiß.

Bezeichnung	Art.-Nr.	Stück in EUR ohne MwSt.	Stück in EUR inkl. MwSt.
Turnkeule aus Kunststoff 45 cm ca. 152 g	03140	5,00	5,95
Aufhängevorrichtung für Turnkeulen	03505	113,40	134,95

RABATT	ab je 5 Stk. 5%	ab je 10 Stk. 10%
--------	--------------------	----------------------

* Die auf dieser Seite abgebildeten Zubehörartikel sind nicht Teil des Lieferumfangs.

SET



ab 3.⁵⁵

Gymnastikspringseil

In den aktuellen Modifarben, nach internationaler Vorschrift gleichbleibend stark geflochten. Stärke: 9 mm. Länge: 300 cm. Material: Polypropylen.

Farben: 01-blau, 02-grün, 03-rot, 04-gelb, 06-weiß, 09-lila, 13-pink, 19-orange, 34-hellblau, 44-blau/weiß/rot, 45-hellgrün, 47-schwarz/rot/gold.

Set, 10-tlg. (035181): Besteht aus 10 Springseilen in unterschiedlichen Farben (alle Farben außer 44-blau/weiß/rot und 47-schwarz/rot/gold). Mit Beutel.

Achtung! Nicht für Kinder unter 36 Monaten geeignet. Lange Schnur/lange Kette. Strangulierungsgefahr.

Bezeichnung	Art.-Nr.	Stück in EUR ohne MwSt.	Stück in EUR inkl. MwSt.
Gymnastikspringseil	035151	3,32	3,95
SET 10-tlg.	035181	25,17	29,95

RABATT	ab je 5 Stk. 5%	ab je 10 Stk. 10%
--------	---------------------------	-----------------------------



ab 6.²⁵

Springseil aus Hanf

03521: Mit schwerer Qualität und geknotete Enden.
03520: Mit verstärkter Mitte und Knoten an den Enden.
03519: Mit Drehwirbel und Holzgriffen.

Material: 100% grauer Hanf. Länge: 280 cm.

Achtung! Nicht für Kinder unter 36 Monaten geeignet. Lange Schnur/lange Kette. Strangulierungsgefahr.

Bezeichnung	Art.-Nr.	Stück in EUR ohne MwSt.	Stück in EUR inkl. MwSt.
schwere Qualität	03521	5,84	6,95
verstärkte Mitte	03520	6,68	7,95
Drehw. + Holzgriff	03519	7,52	8,95

RABATT	ab je 5 Stk. 5%	ab je 10 Stk. 10%
--------	---------------------------	-----------------------------

SET

ab 3.⁵⁵

Moosgummi-Ball und -Ring

Weiche Bälle und Ringe mit hoher Sprungkraft.

Farben Ball: 01-blau, 02-grün, 03-rot, 04-gelb. **131651 zusätzlich:** 06-weiß.

Bezeichnung	Art.-Nr.	Stück in EUR ohne MwSt.	Stück in EUR inkl. MwSt.
Moosgummi-Ball	ø 6 cm 60 g	131541	3,32 3,95
SET 4er Set	je Farbe 1x	131551	11,72 13,95
Moosgummi-Ring	ø 17 cm 220 g	131651	5,84 6,95
SET 4-tlg.	je Farbe 1x ohne weiß	131661	20,97 24,95
SET 5-tlg.	je Farbe 1x	131671	25,17 29,95

RABATT	ab je 5 Stk. 5%	ab je 10 Stk. 10%
--------	---------------------------	-----------------------------

mit Drehwirbel

ab 8.⁹⁵

Gymnastikband

Gymnastikband mit einem hochelastischen konischen Fiberglasstab. Am oberen Ende mit integriertem Drehwirbel.

Stablänge: 50 cm. Breite Drehwirbel: 40 mm. Material Band: 100% Nylon.

Farben: 01-blau, 02-grün, 03-rot, 04-gelb, 05-schwarz, 06-weiß, 13-pink, 14-violett, 19-orange, 34-hellblau. **03530 zusätzlich:** 22-cyclam.

Bezeichnung	Art.-Nr.	Stück in EUR ohne MwSt.	Stück in EUR inkl. MwSt.
Gymnastikband 4 m	03535	7,52	8,95
Gymnastikband 5 m	03533	8,36	9,95
Gymnastikband 6 m	03530	9,20	10,95

SET

ab 5.⁵⁵

Wurf- und Tennisring

Luftgefüllter Kunststoffring mit Ventil.

Farben: 01-blau, 02-grün, 03-rot, 04-gelb, 14-violett (Set 4-tlg. ohne 14-violett).

Achtung! Nicht für Kinder unter 3 Jahren geeignet. Nur im flachen Wasser unter Aufsicht von Erwachsenen verwenden.

Bezeichnung	Art.-Nr.	Stück in EUR ohne MwSt.	Stück in EUR inkl. MwSt.
Wurf- und Tennisring	ø 18 cm 180 g	034301	5,84 6,95
SET 4-tlg. Wurf- und Tennisring		034291	20,97 24,95
SET 5-tlg. Wurf- und Tennisring		034311	25,17 29,95

RABATT	ab je 5 Stk. 5%	ab je 10 Stk. 10%	ab je 20 Stk. 20%
--------	---------------------------	-----------------------------	-----------------------------

SET

ab 3.⁵⁵

Jongliertuch

Das Jongliertuch bietet den idealen Einstieg in die Kunst des Jonglierens. Dank des leichten Materials fliegt das Tuch sehr langsam. Damit ermöglicht es das Erlernen des rhythmischen Bewegungsablaufs und eignet sich auch für andere Koordinationsübungen. Material: 100% Nylon.

Farben: 01-blau, 02-grün, 03-rot, 04-gelb, 05-schwarz, 06-weiß, 13-pink, 14-violett, 19-orange, 30-neongrün, 34-hellblau.

Set klein (035511): jeweils 1x blau, grün, rot, gelb, pink, violett.
Set groß (035521): jeweils 1x blau, grün, rot, gelb.

Achtung! Nicht für Kinder unter 36 Monaten geeignet.

Bezeichnung	Art.-Nr.	Stück in EUR ohne MwSt.	Stück in EUR inkl. MwSt.
Jongliertuch, klein	65x65 cm	035501	3,32 3,95
SET 6-tlg., klein	65x65 cm	035511	16,76 19,95
Jongliertuch, groß	140x140 cm	035551	8,36 9,95
SET 4-tlg., groß	140x140 cm	035521	29,37 34,95

RABATT	ab je 5 Stk. 5%	ab je 10 Stk. 10%
--------	---------------------------	-----------------------------

NEU! In neuen Farben erhältlich

ab 11.⁶⁵

TOGU Gymnastikball

Antistatischer Gymnastikball mit ausgezeichneten Sprungeigenschaften, hervorragender Abriebfestigkeit und Formbeständigkeit. Mit Ventil.

Farben: 01-blau, 02-grün, 03-rot, 04-gelb, **034162 zusätzlich:** 08-türkis, 09-lila, 13-pink.

Bezeichnung	Art.-Nr.	Stück in EUR ohne MwSt.	Stück in EUR inkl. MwSt.
TOGU Gymnastikball	ø 16 cm 300 g	034162	10,88 12,95
TOGU Gymnastikball	ø 19 cm 420 g	034192	13,40 15,95

RABATT	ab je 5 Stk. 5%	ab je 10 Stk. 10%
--------	---------------------------	-----------------------------



03511*



03510*

ab **34.⁹⁵**

Aufhängevorrichtung für Gymnastikreifen und Springseile

Die passende Lösung zur Aufbewahrung von Gymnastikreifen und Seilen. Die Halter der Vorrichtung sind leicht nach oben gewinkelt um das Herausfallen der Reifen bzw. Seile zu verhindern.

Bezeichnung	Art.-Nr.	Stück in EUR ohne MwSt.	Stück in EUR inkl. MwSt.
Aufhängevorr. f. Gymnastikreifen 36x3x13 cm	03511	29,37	34,95
Aufhängevorr. f. Springseile 36x4x12 cm	03510	37,77	44,95



159.⁹⁵



Aufbewahrungshilfe aus Holz

Die praktische Aufbewahrungshilfe aus Holz kann im Sport-Bereich zur Aufbewahrung Ihrer Turnstäbe bzw. Flexi-Bars verwendet werden. Alternativ können Sie auch ganz alltägliche Gegenstände wie beispielsweise Schirme oder Spazierstöcke darin verstauen. Die Aufbewahrungshilfe schafft Ordnung und hält wichtige Gegenstände griffbereit.

Material: Holz, lackiert. Maße (HxBxT): 71,5x14x34 cm.

Bezeichnung	Art.-Nr.	Stück in EUR ohne MwSt.	Stück in EUR inkl. MwSt.
Aufbewahrungshilfe aus Holz	03119	134,41	159,95

ab **529.-**

mit 3 Böden



17402

Gymnastik-Gerätewagen Standard

Überzeugt mit exzellenter Qualität in Ausführung und Verarbeitung und überrascht durch praktische und optimale Einteilung. Gymnastik-Geräte können ordentlich und übersichtlich aufbewahrt und transportiert werden. Mit 3 Böden.

Set 1, 44-tlg.:

- 1x Gymnastik-Gerätewagen Standard
- 6x Turnstäbe aus Holz 100 cm
- 6x Gymnastikreifen aus Holz 3x70 cm/3x80 cm
- 6x Turnkeulen aus Holz 36 cm
- 6x Springseil aus Hanf 280 cm
- 6x Wurf-/Tennisring ø 18 cm
- 6x Gymnastikbälle ø 16 cm
- 1x Ballpumpe
- 1x Medizinball 1 kg
- 6x Bohnensäckchen 13x9 cm



17412

Set 2, 107-tlg.:

- 1x Gymnastik-Gerätewagen Standard
- 12x Turnstäbe aus Holz 100 cm
- 12x Gymnastikreifen aus Holz 6x70 cm/6x80 cm
- 12x Turnkeulen aus Holz 36 cm
- 12x Springseil aus Hanf 280 cm
- 12x Wurf-/Tennisring ø 18 cm
- 12x Gymnastikbälle ø 16 cm
- 1x Ballpumpe
- 1x Medizinball 1 kg
- 1x Medizinball 2 kg
- 12x Bohnensäckchen 13x9 cm
- 4x Igelball 8 cm
- 4x Igelball 10 cm
- 12x Jongliertücher



17416

Belastbar bis 50 kg. Material: Ahorn. Maße (LxBxH): 116x50x85 cm.

Achtung! Nicht für Kinder unter 36 Monaten geeignet. Nur im flachen Wasser unter Aufsicht von Erwachsenen verwenden. Lange Schnur/lange Kette. Strangulierungsgefahr. Kleine Teile. Erstickungsgefahr.

Bezeichnung	Art.-Nr.	Stück in EUR ohne MwSt.	Stück in EUR inkl. MwSt.
Gymnastik-Gerätewagen Standard	17402	444,54	529,00
SET Gerätewagen Stand. + Set 1, 44-tlg.	17412	714,24	849,95
SET Gerätewagen Stand. + Set 2, 107-tlg.	17416	1.088,24	1.295,00

SET

ab **659.-**

mit 4 Böden



17400

Gymnastik-Gerätewagen Exklusiv

Überzeugt mit exzellenter Qualität in Ausführung und Verarbeitung und überrascht durch praktische und optimale Einteilung. Gymnastik-Geräte können ordentlich und übersichtlich aufbewahrt und transportiert werden. Mit 4 Böden.

Set 1, 44-tlg.:

- 1x Gymnastik-Gerätewagen Exklusiv
- 6x Turnstäbe aus Holz 100 cm
- 6x Gymnastikreifen aus Holz 3x70 cm/3x80 cm
- 6x Turnkeulen aus Holz 36 cm
- 6x Springseil aus Hanf 280 cm
- 6x Wurf-/Tennisring ø 18 cm
- 6x Gymnastikbälle ø 16 cm
- 1x Ballpumpe
- 1x Medizinball 1 kg
- 6x Bohnensäckchen 13x9 cm



17414

Set 2, 107-tlg.:

- 1x Gymnastik-Gerätewagen Exklusiv
- 12x Turnstäbe aus Holz 100 cm
- 12x Gymnastikreifen aus Holz 6x70 cm/6x80 cm
- 12x Turnkeulen aus Holz 36 cm
- 12x Springseil aus Hanf 280 cm
- 12x Wurf-/Tennisring ø 18 cm
- 12x Gymnastikbälle ø 16 cm
- 1x Ballpumpe
- 1x Medizinball 1 kg
- 1x Medizinball 2 kg
- 12x Bohnensäckchen 13x9 cm
- 4x Igelball 8 cm
- 4x Igelball 10 cm
- 12x Jongliertücher



17418

Belastbar bis 50 kg. Material: Ahorn. Maße (LxBxH): 105x69x90 cm.

Achtung! Nicht für Kinder unter 36 Monaten geeignet. Nur im flachen Wasser unter Aufsicht von Erwachsenen verwenden. Lange Schnur/lange Kette. Strangulierungsgefahr. Kleine Teile. Erstickungsgefahr.

Bezeichnung	Art.-Nr.	Stück in EUR ohne MwSt.	Stück in EUR inkl. MwSt.
Gymnastik-Gerätewagen Exklusiv	17400	553,78	659,00
SET Gerätewagen Exkl. mit Set 1, 44-tlg.	17414	814,29	969,00
SET Gerätewagen Exkl. mit Set 2, 107-tlg.	17418	1.172,27	1.395,00

* Die auf dieser Seite abgebildeten Zubehöartikeln sind nicht Teil des Lieferumfangs.

NEU

19.⁹⁵



BECO Trainings-Schwimmbrille Calais Mirror

Die verspiegelten Linsen verfügen über eine Anti-Beschlag-Funktion und bieten ein besonders großes Sichtfeld mit 100 % UV-Schutz. Der Verstellclip ermöglicht die optimale Anpassung an die Kopfform, so dass die Brille jederzeit einen komfortablen Sitz hat.

Farben: 01-blau, 05-schwarz.

Bezeichnung	Art.-Nr.	Stück in EUR ohne MwSt.	Stück in EUR inkl. MwSt.
BECO Trainings-Schwimmbrille Calais Mirror	04680	16,76	19,95

· verspiegelt

ab 17.⁹⁵



BECO Wettkampf-Schwimmbrille Boston Mirror

Schwimmbrille aus Silikon und verfügt über ein breites, hochelastisches, doppeltes Kopfband mit Verstellclip. Die verspiegelten Augenschalen aus Polycarbonat sind mit einer speziellen Anti-Beschlag-Beschichtung versehen. Im Lieferumfang sind zwei Nasenstege in verschiedenen Größen enthalten.

Bezeichnung	Art.-Nr.	Stück in EUR ohne MwSt.	Stück in EUR inkl. MwSt.
BECO Wettkampf-Schwimmbrille Boston Mirror	04628	16,76	19,95
RABATT		ab je 6 Stk. 5%	ab je 12 Stk. 10%

NEU

16.⁹⁵



BECO Schwimmbrille Lima

Die Verstellmöglichkeiten am Kopfband und am Nasensteg ermöglichen den idealen Sitz der Brille. So wird auch ein Verrutschen bei hohen Belastungen verhindert. Eine Abdichtung aus Silikonlamellen an den Gläsern sorgt zusätzlich für Sicherheit und Komfort. Das Eindringen von Wasser wird dadurch besonders effektiv verhindert. Die bruch sicheren Linsen mit Beschlagschutz bieten 100% UV-Schutz.

Farben: 01-blau, 05-schwarz, 41-silber.

Bezeichnung	Art.-Nr.	Stück in EUR ohne MwSt.	Stück in EUR inkl. MwSt.
BECO Schwimmbrille Lima	04676	14,24	16,95

ab 17.⁹⁵



BECO Panorama-Schwimmbrille Goa

Mit großen, gewölbten Linsen für ein besonders breites Blickfeld. Durch die Dichtung aus thermoplastischem Gummi sehr komfortabel zu tragen. Hochelastisches, geteiltes Kopfband aus Silikon - leicht verstellbar durch Soft Touch Button am Rahmen. Anti-Beschlag Gläser mit 100% UV-Schutz.

Bezeichnung	Art.-Nr.	Stück in EUR ohne MwSt.	Stück in EUR inkl. MwSt.
BECO Panorama-Schwimmbrille Goa	04629	16,76	19,95
RABATT		ab je 6 Stk. 5%	ab je 12 Stk. 10%

NEU

9.⁹⁵



BECO Aufbewahrungsbox für Schwimmbrillen

Die Aufbewahrungsbox hat Universalgröße und eignet sich zum Schutz von fast allen Schwimmbrillen. Mit dem Haken lässt sie sich ganz einfach an Taschen oder an der Badehose befestigen.

Material: 95% E.V.A., 5% Polyester.

Bezeichnung	Art.-Nr.	Stück in EUR ohne MwSt.	Stück in EUR inkl. MwSt.
BECO Aufbewahrungsbox für Schwimmbrillen	04655	8,36	9,95

ab 4.⁹⁵



BECO Ohrenstöpsel und Nasenklammer

Ohrenstöpsel Competition: Besonders weiches Silikon für perfekten Sitz. Erweiterter hohler Zapfen für leichte Bedienung und minimale Beeinträchtigung des Hörvermögens.

Nasenklammer: Die Nasenklammer mit sehr leichtem Rahmen für ein einen perfekten Abschluss und ein sicheres Tragegefühl.

Bezeichnung	Art.-Nr.	Stück in EUR ohne MwSt.	Stück in EUR inkl. MwSt.
BECO Ohrenstöpsel inkl. Aufbewahrungsbox	04650	4,16	4,95
BECO Nasenklammer inkl. Aufbewahrungsbox	04626	5,00	5,95

NEU

9.⁹⁵



BECO Tauchmaske Ari Kids 4+

Die Tauchmaske Ari Kids liegt angenehm auf dem Gesicht und eignet sich ab 4 Jahren. Ein großes Sichtfenster ermöglicht einen weiten und klaren Blick unter Wasser. Die breite Lamellendichtung sorgt für einen angenehmen Sitz und dichtet gleichzeitig die Brille optimal ab. Für Kinder ab 4 Jahren.

Material Dichtung und Kopfband: Polyvinyl.

Farben: 01-blau, 13-pink.

Bezeichnung	Art.-Nr.	Stück in EUR ohne MwSt.	Stück in EUR inkl. MwSt.
BECO Tauchmaske Ari Kids 4+	04670	8,36	9,95

SET

39.⁹⁵



BECO Tauch-Set Porto, 2-tlg Tauchmaske inkl. Schnorchel

Tauchmaske mit Schnorchel für eine klare Sicht unter Wasser.

Material: Wärmebehandeltes Sicherheitsglas (Linsen), Silikon (Kopfband, Schnellverschluss, Dichtung, Mundstück), Polyvinyl (Schnorchel Rohr).

Farben: 01-blau, 03-rot, 04-gelb.

Bezeichnung	Art.-Nr.	Stück in EUR ohne MwSt.	Stück in EUR inkl. MwSt.
SET 2-tlg. BECO Tauch-Set Porto	04672	33,57	39,95





ohne Fingeröffnung

mit Fingeröffnung

BECO Neoprenhandschuhe

Der Profi-Handschuh, wahlweise mit oder ohne Fingeröffnung, aus spezialbeschichtetem Neopren für weniger Oberflächenreibung. Für Ihr Schwimm-, Kraft- und Koordinationstraining optimal geeignet. Doppelter, stufenlos verstellbarer Klettverschluss für besseren Halt und festere Passform. Lieferung paarweise.

Erhältlich in drei verschiedenen Größen:

Klein (Gr. S): türkis, entspricht Handschuhgröße 7.

Mittel (Gr. M): rot, entspricht Handschuhgröße 8.

Groß (Gr. L): blau, entspricht Handschuhgröße 9.

Bezeichnung	Art.-Nr.	Stück in EUR ohne MwSt.	Stück in EUR inkl. MwSt.
ohne Fingeröffnung Gr. S türkis Paar	04577	15,08	17,95
ohne Fingeröffnung Gr. M rot Paar	04578	15,92	18,95
ohne Fingeröffnung Gr. L blau Paar	04579	16,76	19,95
mit Fingeröffnung Gr. S türkis Paar	04574	15,08	17,95
mit Fingeröffnung Gr. M rot Paar	04575	15,92	18,95
mit Fingeröffnung Gr. L blau Paar	04576	16,76	19,95



ab **17.95**



ab **15.25**

BECO Power Paddles Schwimmtrainer

Mit den BECO Power Paddles ist ein exaktes Training der Schwimm-Antriebs-Muskulatur möglich. Dabei verhindern die ergonomische Form und die individuelle Gummieinstellung Schulterprobleme. Das Wassergefühl bleibt durch das Lochmuster erhalten. Die größeren Paddles eignen sich für das Hauptkrafttraining, die kleineren zur Wettkampfvorbereitung. Inkl. Gummi-Schläuchen.

Bezeichnung	Art.-Nr.	Stück in EUR ohne MwSt.	Stück in EUR inkl. MwSt.
BECO Power Paddles Gr. S gelb Paar	04526	14,24	16,95
BECO Power Paddles Gr. M blau Paar	04527	15,08	17,95
BECO Power Paddles Gr. L schwarz Paar	04528	15,92	18,95

RABATT ab je 5 Paar **5%** ab je 10 Paar **10%**



ab **16.95**

BECO Handpaddles Flex Schwimmtrainer

Die BECO Handpaddles Flex sind die ideale Ergänzung für Ihr Schwimmtraining. Mit ihrer hydrodynamischen Form erzeugen die Paddles optimalen Vortrieb. Die runden Silikonbänder sind verstellbar und ermöglichen sicheren Halt der Handpaddles während des Trainings. Die Pulsaussparungen bieten optimalen Komfort. TPR-Einsätze für optimalen Halt.

Bezeichnung	Art.-Nr.	Stück in EUR ohne MwSt.	Stück in EUR inkl. MwSt.
BECO Handpad. Flex Gr. S gelb Paar	04538	14,24	16,95
BECO Handpad. Flex Gr. M blau Paar	04539	15,92	18,95



ab **24.95**

BECO Schwimmflossen

Gummi-Schwimmflossen, optimal für den Schwimmunterricht.

Bezeichnung	Art.-Nr.	Stück in EUR ohne MwSt.	Stück in EUR inkl. MwSt.
BECO Schwimmflossen Gr. 26-29 schwarz	04630	20,97	24,95
BECO Schwimmflossen Gr. 30-33 blau	04631	21,81	25,95
BECO Schwimmflossen Gr. 34-35 orange	04632	22,65	26,95
BECO Schwimmflossen Gr. 36-37 schwarz	04633	23,49	27,95
BECO Schwimmflossen Gr. 38-39 blau	04634	24,33	28,95
BECO Schwimmflossen Gr. 40-41 orange	04635	25,17	29,95
BECO Schwimmflossen Gr. 42-43 schwarz	04636	26,01	30,95
BECO Schwimmflossen Gr. 44-45 blau	04637	26,85	31,95
BECO Schwimmflossen Gr. 46-47 orange	04638	27,69	32,95



ab **29.95**

BECO Schwimmflossen Profi DX 3.0

Die BECO Schwimmflossen Profi DX 3.0 eignen sich zum Schwimmen und Tauchen. Das verstellbare Fersenteil erlaubt es Ihnen, die Flossen in der Größe anzupassen. Hoher Tragekomfort. Paarweise im Netzbeutel mit Kordelzug.

Material: TPR Kunststoff (Fußteil), Technoflex mit Strömungskanal (Flossenblatt), weiches TPR (Flossenblattinnenseite).

Bezeichnung	Art.-Nr.	Stück in EUR ohne MwSt.	Stück in EUR inkl. MwSt.
BECO Profi DX 3.0 Gr. 36-39 grau	04690	25,17	29,95
BECO Profi DX 3.0 Gr. 40-42 grau	04691	27,69	32,95
BECO Profi DX 3.0 Gr. 43-45 grau	04692	29,37	34,95

ab **13.⁹⁵**



BECO Schwimmbrett

Ideale Auftriebshilfe für Anfänger und Fortgeschrittene beim Erlernen und Verbessern der Beinarbeit.

Sprint Junior: Belastbar bis 45 kg. Maße (LxBxH): 34x21x3cm. **Farbe:** rot. Material: PE-Schaum.
Sprint: Belastbar bis 60 kg. Maße (LxBxH): 47x27x3,6 cm. **Farbe:** blau. Material: PE-Schaum.
Kick: Belastbar bis 60 kg. Maße (LxBxH): 47x31x3,6 cm. **Farbe:** blau. Material: PE-Schaum.

Sprint und Kick entsprechen der Sicherheitsrichtlinie EN13138-2.

Achtung! Kein Schutz gegen Ertrinken. Nur unter Aufsicht verwenden.

Bezeichnung		Art.-Nr.	Stück in EUR ohne MwSt.	Stück in EUR inkl. MwSt.
BECO Sprint Junior	34x21x3 cm	04512	11,72	13,95
BECO Sprint	47x27x3,6 cm	04510	15,92	18,95
BECO Kick	47x31x3,6 cm	04511	16,76	19,95



- leicht, flexibel + strapazierfähig
- hygienisch + antibakteriell

ab **6.⁷⁵**

BECO Fun noodle

Die BECO Fun noodle eignet sich hervorragend für effektive Wassergymnastik, zur Entspannung der Muskeln, zu therapeutischen Zwecken, im Senioren- und Behindertensport, als Lernhilfe und Badespaß für den Schul- und Freizeitsport. Die Fun noodle ist leicht, flexibel, strapazierfähig, hygienisch und antibakteriell.

Durchmesser: 7 cm. Länge: 160 cm.

Farben: 01-blau, 02-grün, 03-rot, 04-gelb.

Achtung! Nicht für Kinder unter 3 Jahren geeignet. Nur im flachen Wasser unter Aufsicht von Erwachsenen verwenden.

Bezeichnung		Art.-Nr.	Stück in EUR ohne MwSt.	Stück in EUR inkl. MwSt.
BECO Fun noodle	160x7 cm	04600	6,68	7,95
RABATT			ab je 10 Stk. 5%	ab je 20 Stk. 10%
				ab je 25 Stk. 15%



Schwimmbrett mit Griffen und Gleitrillen

Schwimmbrett aus geblasenem Polyethylen, mit Griffen und Gleitrillen.

Farben: 01-blau, 03-rot, 19-orange. **04514 zusätzlich:** 02-grün.

Achtung! Kein Schutz gegen Ertrinken. Nur unter Aufsicht verwenden.

Bezeichnung		Art.-Nr.	Stück in EUR ohne MwSt.	Stück in EUR inkl. MwSt.
Schwimmbrett klein	40x27x3,5 cm	04516	8,36	9,95
Schwimmbrett groß	60x33x5 cm	04514	13,40	15,95
RABATT			ab je 6 Stk. 10%	ab je 12 Stk. 20%

19.⁹⁵



Schwimmbrett

Ideal zur Muskelkräftigung und Aufrichtung des Oberkörpers im Wasser. Spezielle Form mit Gleitrillen aus Leichtschaumstoff verleiht dem Schwimmer mehr Sicherheit im Wasser und verspricht hohe Stabilität und Langlebigkeit. Die hauchdünne Beschichtung ist äußerst hautverträglich und schützt den Schaumstoff vor Verschmutzung und Beschädigung.

Belastbar bis 80 kg. Material: PE-Schaum. Maße (LxBxH): 47x30x4 cm.

Farben: blau (04596), rot (04597).

Achtung! Kein Schutz gegen Ertrinken. Nur unter Aufsicht verwenden.

Bezeichnung		Art.-Nr.	Stück in EUR ohne MwSt.	Stück in EUR inkl. MwSt.
Schwimmbrett blau	47x30x4 cm	04596	16,76	19,95
Schwimmbrett rot	47x30x4 cm	04597	16,76	19,95

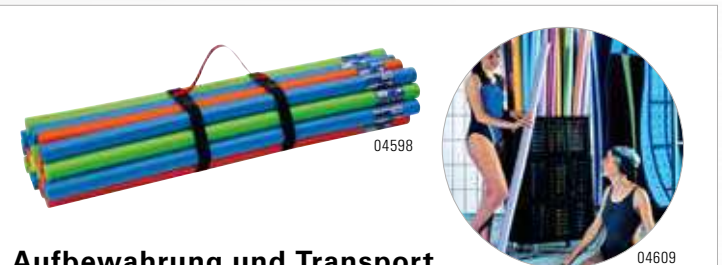

Aufbewahrung und Transport

Haltegurt: Transporthilfe für max. 20 Fun noodles. Material: Polypropylen (Gurt), Duraflex (Schnalle). Gurtlänge: 1,5 m.

Aufbewahrungswagen: Für max. 40 Fun noodles. Große Lenkrollen, rostfrei. Maße: ca. 105x60x40 cm. **Farbe:** blau.

Bezeichnung		Art.-Nr.	Stück in EUR ohne MwSt.	Stück in EUR inkl. MwSt.
Haltegurt	für > 20 Fun noodles	04598	13,40	15,95
Aufbewahrungswagen	für > 40 Fun noodles	04609	151,22	179,95



ab **4.⁴⁵**

BECO Connectors für Fun noodle

Zum Aneinanderreihen mehrerer Fun noodles. Die Steckverbindungen sind problemlos herzustellen und leicht zu lösen.

Bezeichnung		Art.-Nr.	Stück in EUR ohne MwSt.	Stück in EUR inkl. MwSt.
BECO 4-Wege-Verbindung		04606	4,16	4,95
BECO 6-Wege-Verbindung		04607	5,84	6,95
RABATT			ab je 10 Stk. 10%	



BECO Wassersitz für Fun noodle

Passender Wassersitz für die BECO Fun noodle.

Set: Lieferung mit einer Fun noodle

Achtung! Nicht für Kinder unter 3 Jahren geeignet. Nur im flachen Wasser unter Aufsicht von Erwachsenen verwenden.

Bezeichnung		Art.-Nr.	Stück in EUR ohne MwSt.	Stück in EUR inkl. MwSt.
BECO Wassersitz		04651	8,36	9,95
SET 2-tlg. Sitz + Noodle		04653	13,40	15,95

- optimal für zierliche Frauen
- Gurtlänge einstellbar

32.⁹⁵



BECO Aqua-Jogging-Gürtel WOMAN

Der Aqua-Jogging-Gürtel Woman ist dank seines speziellen Designs optimal für zierliche Frauen bis 70 kg Körpergewicht geeignet. Das breite Gurtband mit Patentverschluss ist in der Länge universell verstellbar. Hochwertige Kunststoffeinsätze schützen den Schaum vor Rissen und abgerundete Kanten sorgen für mehr Sicherheit.

Belastbar bis 70 kg. Material: PE-Schaum, verhautet. Max. Gurtlänge: 140 cm

Bezeichnung	Art.-Nr.	Stück in EUR ohne MwSt.	Stück in EUR inkl. MwSt.
BECO Aqua-Jogging-Gürtel WOMAN bis 70 kg	04556	27,69	32,95

- Gurtlänge einstellbar
- aus PE-Schaum



ab **33.⁹⁵**

BECO Aqua-Jogging-Gürtel BEbelt

Ihr Begleiter in den Bereichen der Aqua Fitness, im Schwimmunterricht oder beim Aquajogging. Der Gürtel wird aus PE-Schaum gefertigt, der mit einer speziellen Haut überzogen ist. Dank des breiten Gurtbands mit Patentverschluss ist der BEbelt universell verstellbar. Für den platzsparenden Transport sind die Seiten des Gürtels einklappbar. In zwei Versionen erhältlich.

Auftrieb: hoch. Wassertiefe: Tiefwasser, Flachwasser.

04557: Belastbar bis 80 kg. Material: PE-Schaum, verhautet. Max. Gurtlänge: 165 cm.

04558: Belastbar bis 120 kg. Material: PE-Schaum, verhautet. Max. Gurtlänge: 185 cm.

Bezeichnung	Art.-Nr.	Stück in EUR ohne MwSt.	Stück in EUR inkl. MwSt.
BECO Aqua-Jogging-Gürtel BEbelt bis 80 kg	04557	28,53	33,95
BECO Aqua-Jogging-Gürtel BEbelt bis 120 kg	04558	33,57	39,95



ab **34.⁹⁵**



BECO Beinschwimmer

Für Aquajogging und Aqua-Fitness im Tiefwasser. Hoher Tragekomfort und breite Klettverschlüsse zur optimalen Anpassung.

Größe M: Wenig Auftrieb. Maße (LxB): 21x14 cm.

Größe XL: Viel Auftrieb. Maße (LxB): 33x18 cm.

Bezeichnung	Art.-Nr.	Stück in EUR ohne MwSt.	Stück in EUR inkl. MwSt.
BECO Beinschw. Gr. M wenig Auftrieb Paar	04602	29,37	34,95
BECO Beinschw. Gr. XL viel Auftrieb Paar	04603	33,57	39,95



48.⁹⁵



BECO Aqua Twin II

Mit den Aqua Twins II wird Ihr Fitnessprogramm noch effektiver und komfortabler. Idealer Tragekomfort und optimale Funktionalität durch einen stabilen Schaft und eine ergonomische Fußsohle. Besonders robust durch Hartschaumstoff. Verstellbarer Fußgurt.

Belastbar bis 100 kg. Maße (LxBxH): 29,5x20,5x3,5 cm.

Bezeichnung	Art.-Nr.	Stück in EUR ohne MwSt.	Stück in EUR inkl. MwSt.
BECO Aqua Twin II Gr. S (36-41) rot Paar	04616	41,13	48,95
BECO Aqua Twin II Gr. L (42-46) blau Paar	04617	41,13	48,95



23.⁹⁵

BECO AquaticBand

Für das effektive Muskeltraining im Wasser. Die 6 Schlaufen ermöglichen nicht nur eine Vielzahl von verschiedenen Übungen für sämtliche Muskelgruppen, sie lassen Sie auch die Intensität der einzelnen Übungen bestimmen und so Ihr Training individuell gestalten. Mit einer Länge von 80 cm und einer maximalen Zugkraft von 10 kg eignet sich das AquaticBand sowohl für Einsteiger als auch für Fortgeschrittene.

Material: 45% Nylon, 29% Gummi, 26% Polyester. Maximale Zugstärke: 10 kg. Schlaufenlänge: 10 cm. Länge: 80 cm.

Bezeichnung	Art.-Nr.	Stück in EUR ohne MwSt.	Stück in EUR inkl. MwSt.
BECO AquaticBand 80 cm	04518	20,13	23,95



25.⁹⁵



BECO DynaPad

Aufrechte Haltung beginnt bei den Füßen. Das BECO DynaPad trainiert Gleichgewicht und kräftigt den gesamten Stützapparat. Die Noppenstruktur massiert und stimuliert die Muskulatur. Mögliche Einsatzbereiche: Aquafitness, Rückenschule. Trainingsziele: Koordination, Gleichgewicht, Kraftausdauer und Beweglichkeit.

Auftrieb: Mittel. Widerstand: Mittel. Wassertiefe: Flachwasser. Material: E.V.A. Maße (LxBxH): 28x23x4,5 cm.

Farben: 01-blau, 08-türkis, 13-pink.

Bezeichnung	Art.-Nr.	Stück in EUR ohne MwSt.	Stück in EUR inkl. MwSt.
BECO DynaPad 28x23x4,5 cm	04622	21,81	25,95



ab **31.⁹⁵**

BECO BENamic

Zur Förderung der Beweglichkeit, Koordination, Kraft und Ausdauer. Zahlreiche Griffmöglichkeiten.

Auftrieb: Mittel. Widerstand: Mittel. Wassertiefe: Flachwasser bzw. Tiefwasser in Verbindung mit anderen Auftriebsgeräten. Material: E.V.A. Maße (LxB): 45x24 cm.

Farben: 01-blau, 08-türkis, 09-lila, 13-pink.

Bezeichnung	Art.-Nr.	Stück in EUR ohne MwSt.	Stück in EUR inkl. MwSt.
BECO BENamic 45x24 cm	04652	33,57	39,95
RABATT		ab je 10 Stk. 10%	ab je 20 Stk. 20%



34.⁹⁵



BECO Aqua-Disc SZ

Trainings-scheibe aus hochwertigem Schaumstoff mit ergonomisch geformten Grifföffnungen. Zwei Scheiben erzeugen schon genügend Auftrieb um einen erwachsenen Menschen über Wasser zu halten. Die neuartige Form ermöglicht die verschiedensten Übungen im Bereich Aquafitness. Inkl. Übungsanleitung.

Auftrieb: Hoch. Widerstand: Flexibel. Wassertiefe: Flachwasser und Tiefwasser. Durchmesser: 25 cm. Höhe: 4,5 cm.

Farben: 01-blau, 02-grün, 03-rot, 04-gelb.

Bezeichnung	Art.-Nr.	Stück in EUR ohne MwSt.	Stück in EUR inkl. MwSt.
BECO Aqua-Disc SZ ø 25x4,5 cm Paar	04608	29,37	34,95



ab **23.⁹⁵**

BECO Aquahantel BEflex, Paar

Die Vorteile des BEflex liegen auf der Hand. Sein extrem flexibles Material ermöglicht dem Trainierenden eine optimale Kraftübertragung. Die handliche Form bietet auch Personen mit kleinen Händen die Möglichkeit das Gerät komfortabel durch das Wasser zu führen.

Auftrieb: Ohne. Widerstand: Flexibel. Wassertiefe: Flachwasser. Gewicht: 444 g (Paar). Maße Griffstück (LxH): 13x2,5 cm. Maße (LxBxH): 30x8x2,5 cm.

Farben: 01-blau, 08-türkis, 13-pink.

Bezeichnung	Art.-Nr.	Stück in EUR ohne MwSt.	Stück in EUR inkl. MwSt.
BECO BEflex 30x8x2,5 cm Paar	04569	25,17	29,95
RABATT		ab je 10 Paar 10%	ab je 20 Paar 20%



16.⁹⁵

BECO Aqua-Kickbox-Handschuhe

Auftriebsgerät für das Oberkörpertraining, Handschuh aus hautfreundlichem, weichem PE-Schaum. Die ergonomisch geformten Eingrifföffnungen sorgen für hohen Tragekomfort.

Material: PE-Schaum.

Bezeichnung	Art.-Nr.	Stück in EUR ohne MwSt.	Stück in EUR inkl. MwSt.
BECO Aqua-Kickbox-Handschuhe Gr. L Paar	04604	14,24	16,95
BECO Aqua-Kickbox-Handschuhe Gr. XL Paar	04605	14,24	16,95



ab **14.³⁵**

03642

Füllhantel, füllbar bis 5 kg

Die Füllhantel ermöglicht ein effektives Hanteltraining mit variablem Gewicht. Ganz egal ob für Ganzkörperfitness, zur Figurformung oder Wassergymnastik. Individuelle Befüllung bis max. 5 kg möglich (Wasser, Sand, Bleischrot).

Maße (LxBxH): 28x17x12,5 cm. Leergewicht Hantel: ca. 300g. Innenvolumen: ca. 1,8 Liter.

Bezeichnung	Art.-Nr.	Stück in EUR ohne MwSt.	Stück in EUR inkl. MwSt.
Füllhantel 28x17x12,5 cm Stück	03640	15,08	17,95
Erstzverschluß für Füllhantel	03642	2,48	2,95
RABATT		ab je 5 Stk. 5%	ab je 10 Stk. 10% ab je 20 Stk. 20%



NEU

129.⁹⁰

smoveyAQUA Schwungringe

Die smoveyAQUA Schwungringe wurden speziell für das Aqua-Training konzipiert. In dem Spiralschlauch befinden sich 4 Stahlkugeln, die sich darin bewegen und dadurch Vibrationen erzeugen. Die ergonomisch geformten Griffe übertragen die Vibrationen besonders gut auf den Körper. Hierdurch eignen sich die Schwungringe ideal für ein sanftes bis kraftvolles Ganzkörpertraining. Die Verwendung im Wasser erweitert das Anwendungsspektrum. Auch für Salzwasser geeignet.

Gewicht: ca. 0,5 kg/Ring.

Bezeichnung	Art.-Nr.	Stück in EUR ohne MwSt.	Stück in EUR inkl. MwSt.
smoveyAQUA Schwungringe Paar	03939	109,16	129,90



SET

ab **23.⁹⁵**

BECO AquaHanteln

Die BECO AquaHantel wurde für den Einsatz im Aqua Fitness und Aquajogging entwickelt. Durch die Hantel wird der Wasserwiderstand erhöht und dadurch das Aqua-Training intensiviert. Dank des Materials aus PE-Schaum wird ein Auftrieb im Wasser erzeugt, wodurch die Hantel auch zum Schwimmenlernen eingesetzt werden kann oder einfach nur zum Badespaß. Ein Schlaufengriff sorgt für einen sicheren und festen Halt.

Material: PE-Schaum.

Farbe: blau.

Bezeichnung		Art.-Nr.	Stück in EUR ohne MwSt.	Stück in EUR inkl. MwSt.
Gr. S leicht	ø 8 cm L: 30 cm Paar	04541	20,13	23,95
Gr. M mittel	ø 15 cm L: 22 cm Paar	04542	25,17	29,95
Gr. L schwer	ø 15 cm L: 27 cm Paar	04543	33,57	39,95
SET 6-tlg., 1 Paar je Größe S, M, L		04545	67,18	79,95

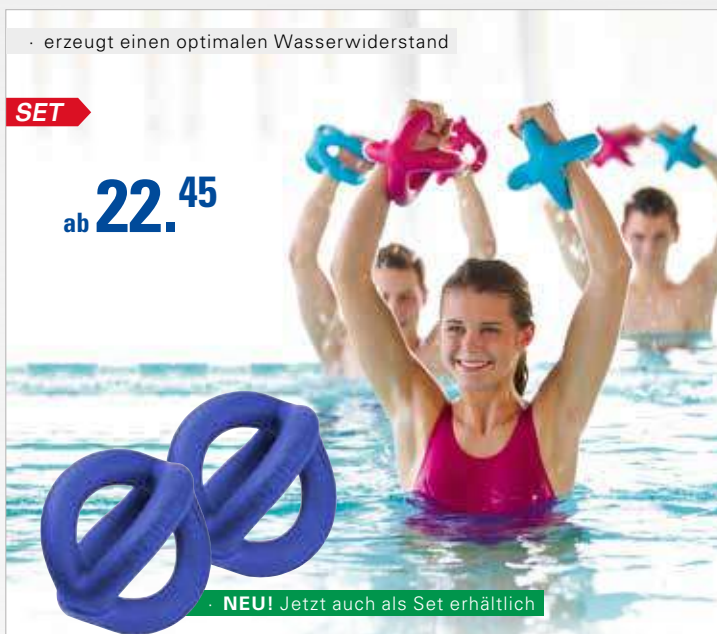

SET

ab **22.⁴⁵**

BECO Aquahantel Betomic

Beim Training mit dem Betomic wird ein optimaler Wasserwiderstand zur Kräftigung der Muskulatur erzeugt. Zusätzlich zu Kraft und Ausdauer lassen sich sowohl Beweglichkeit als auch Koordination trainieren.

Auftrieb: Mittel. Widerstand: Mittel. Wassertiefe: Flachwasser und Tiefwasser. Durchmesser: 18 cm.

Farben: 01-blau, 08-türkis, 13-pink.

Bezeichnung		Art.-Nr.	Stück in EUR ohne MwSt.	Stück in EUR inkl. MwSt.
BECO Betomic	ø 18 cm	04568	20,97	24,95
SET 2er Set BECO Betomic	ø 18 cm	04564	36,93	43,95
RABATT			ab je 10 Stk. 5%	ab je 20 Stk. 10%



39.⁹⁵

BECO Aqua nordicJET

Der Aqua nordicJET ist das optimale Trainingsgerät für Nordic Walking im Flachwasser. Das Gerät ist so konzipiert, dass das Wasser durch seinen Hohlkörper fließt. Dies führt zu einer Ökonomisierung des Bewegungsablaufes und erzeugt einen angenehmen Wasserwiderstand.

Auftrieb: Ohne. Widerstand: Flexibel. Wassertiefe: Flachwasser. Material: E.V.A. Durchmesser: 18 cm. Gewicht: 150 g pro Stück. Maße (LxBxH): 30x24x12 cm.

Bezeichnung		Art.-Nr.	Stück in EUR ohne MwSt.	Stück in EUR inkl. MwSt.
BECO Aqua nordicJET	30x24x12 cm Paar	04533	33,57	39,95



kein Verrutschen im Wasser

99.⁹⁵

Aqua-Step

Der Aqua-Step ermöglicht Ihnen das Step-Training im Wasser. Beschwert mit einem integrierten Zusatzgewicht sinkt der Aqua-Step einfach auf den Boden des Schwimmbeckens. Zusätzlich ist er mit Saugnapfen ausgestattet, um ein Verrutschen zu verhindern.

Belastbar bis max. 120 kg. Gewicht: 6 kg. Maße (LxBxH): 67x35x19 cm.

Bezeichnung		Art.-Nr.	Stück in EUR ohne MwSt.	Stück in EUR inkl. MwSt.
Aqua-Step	67x35x19 cm	04610	83,99	99,95



SET

ab **23.³⁵**

TOGU Tiefenmuskeltrainer Brasil

Der Brasil gibt durch seine intelligente Füllung aus Luft und Gewicht ein gezieltes Bewegungsfeedback durch den sogenannten Schüttel Effekt. Der handliche und wasserfeste Tiefenmuskeltrainer erfüllt alle Ansprüche an ein effektives Bauch-Beine-Po-Training und an ein modernes Rücken- und Gesundheitstraining – speziell auch in der Aqua-Gymnastik.

Gewicht: je 200 g. Durchmesser: 5 cm. Länge: 11 cm.

Farben: 02-grün, 13-pink.

Aqua Band: Die Armbänder sorgen dafür, dass die Brasil auch bei der Aqua-Gymnastik nicht verloren gehen.

Bezeichnung		Art.-Nr.	Stück in EUR ohne MwSt.	Stück in EUR inkl. MwSt.
TOGU Brasil	2 Stück	032541	21,81	25,95
TOGU Aqua Band	2 Stück	032491	8,36	9,95
SET Brasil inkl. Aqua Band	2 Stück	032481	26,85	31,95
RABATT			ab je 5 Stk. 5%	ab je 10 Stk. 10%

Bezeichnung		Art.-Nr.	Stück in EUR ohne MwSt.	Stück in EUR inkl. MwSt.
Trainingsbuch Brasil	176 Seiten	040552	15,84	16,95



TOGU Tauchring, 5 kg

Für das fortgeschrittene Tauchtraining. Der latexfreie Ring sinkt langsam und gleichmäßig auf den Boden des Schwimmbeckens und bleibt dort liegen. Mit einem Gewicht von 5 kg und einem Durchmesser von 31 cm ist er für das fortgeschrittene Training von Tauchern geeignet.

Gewicht: 5 kg, Durchmesser: 31 cm.

54.⁹⁵

Bezeichnung	Art.-Nr.	Stück in EUR ohne MwSt.	Stück in EUR inkl. MwSt.
TOGU Tauchring 5 kg ø 31 cm	04565	46,18	54,95



SET **NEU!** Jetzt auch in blau

Tauchring

Für das Tauchtraining in jedem Alter geeignet. Der latexfreie Ring sinkt langsam und gleichmäßig auf den Boden.

Gewicht: 140 g, Durchmesser: 16 cm.

Farben 03433: 01-blau, 02-grün, 03-rot, 04-gelb.
Farben Set, 3-tlg. (04504): grün, rot, gelb.

5.95

Bezeichnung	Art.-Nr.	Stück in EUR ohne MwSt.	Stück in EUR inkl. MwSt.
Tauchring 140 g ø 16 cm	03433	5,00	5,95
SET 3-tlg 1x je Farbe	04504	13,40	15,95



NEU **19.⁹⁵**

BECO Tauchring-Set Tauchmonster, 4-tlg.

Mit den fröhlichen Tauchmonstern aus dem BECO-Tauchring-Set können Kinder ihre Schwimm- und Tauchfähigkeiten spielerisch üben und erweitern.

Material: Polyvinyl, Durchmesser: 10 cm.

Bezeichnung	Art.-Nr.	Stück in EUR ohne MwSt.	Stück in EUR inkl. MwSt.
BECO Tauchring-Set ø 10 cm 4-tlg.	04720	16,76	19,95



NEU SET **5.95**

BECO Tauchring Schildi

Der Beco Tauchring Schildi ist das beliebte Tauchspiel mit einer lustigen Schildkröte. Dank seiner ansprechenden Form ist der Ring besonders für Kinder geeignet und ermutigt sie dazu, das Tauchen auszuprobieren und immer wieder zu üben. Die lebendigen Farben sorgen dafür, dass der Ring unter Wasser gut sichtbar ist und ermöglichen so baldige Erfolgserlebnisse.

Durchmesser: 15 cm.

Farben: 02-grün, 03-rot, 04-gelb.

Bezeichnung	Art.-Nr.	Stück in EUR ohne MwSt.	Stück in EUR inkl. MwSt.
BECO Tauchring Schildi ø 15 cm	04721	5,00	5,95
SET 3-tlg. BECO Tauchring-Set Schildi ø 15 cm	04722	13,40	15,95



SET **ab 5.⁵⁵**

Wurf- und Tennising

Für Spiel und Spaß im Schwimmbad. Der Ring besteht aus Kunststoff und ist luftgefüllt, so dass er auf dem Wasser schwimmt und nicht untergeht. Den Luftdruck können Sie nach Wunsch über das Ventil regulieren.

Durchmesser: 11 cm (innen) bzw. 18 cm (außen). Höhe: 3,5 cm. Gewicht: 180 g.

Farben: 01-blau, 02-grün, 03-rot, 04-gelb, 14-violett.

Nicht für Kinder unter 36 Monaten geeignet. Nur in flachem Wasser unter Aufsicht von Erwachsenen verwenden.

Bezeichnung	Art.-Nr.	Stück in EUR ohne MwSt.	Stück in EUR inkl. MwSt.
Wurf- und Tennising 180 g ø 18 cm	034302	5,84	6,95
SET 4-tlg. 1x je Farbe (außer 14-violett)	034292	20,97	24,95
SET 5-tlg. 1x je Farbe	034312	25,17	29,95

RABATT	ab je 5 Stk. 5%	ab je 10 Stk. 10%	ab je 20 Stk. 20%
--------	--------------------	----------------------	----------------------



SET **ab 5.⁵⁵**

Lamellenring

Eignet sich sowohl als Tauchring als auch zur Verwendung im Einzel- oder Gruppentraining. Durch seine Lamellen ist er sehr griffig und liegt sicher in der Hand.

Gewicht: 185 g, Durchmesser: 16 cm.

Farben: 01-blau, 02-grün, 03-rot, 04-gelb.

Nicht für Kinder unter 36 Monaten geeignet. Nur in flachem Wasser unter Aufsicht von Erwachsenen verwenden.

sehr griffig

Bezeichnung	Art.-Nr.	Stück in EUR ohne MwSt.	Stück in EUR inkl. MwSt.
Lamellenring 185 g ø 16 cm	03434	5,84	6,95
SET 4-tlg. 1x je Farbe	03428	20,97	24,95

RABATT	ab je 5 Stk. 5%	ab je 10 Stk. 10%	ab je 20 Stk. 20%
--------	--------------------	----------------------	----------------------



ab 89.⁹⁵

AIREX® Gymnastikmatten

Die multifunktionell einsetzbaren Matten von AIREX® können auch in der Wassertherapie eingesetzt werden. Sie sind leicht, handlich, rollbar, hautfreundlich und körperwarm.

Farben: wie in der Tabelle angegeben (01-blau, 03-rot, 43-wasserblau, 52-schiefer).

Bezeichnung	Art.-Nr.	Stück in EUR ohne MwSt.	Stück in EUR inkl. MwSt.
Coronella ca. 185x60x1,5 cm 2,2 kg 01 03 52	030422	83,99	99,95
Corona ca. 185x100x1,5 cm 3,8 kg 01 03 52	030412	126,01	149,95
Hercules ca. 200x100x2,5 cm 6,2 kg 01 43	030392	210,04	249,95
Atlas ca. 200x125x1,5 cm 5,9 kg 03 43	030402	201,64	239,95

RABATT	ab je 5 Stk. 5%	ab je 10 Stk. 10%
--------	--------------------	----------------------

47.⁹⁵

- sicheres + rutschfreies Gehen

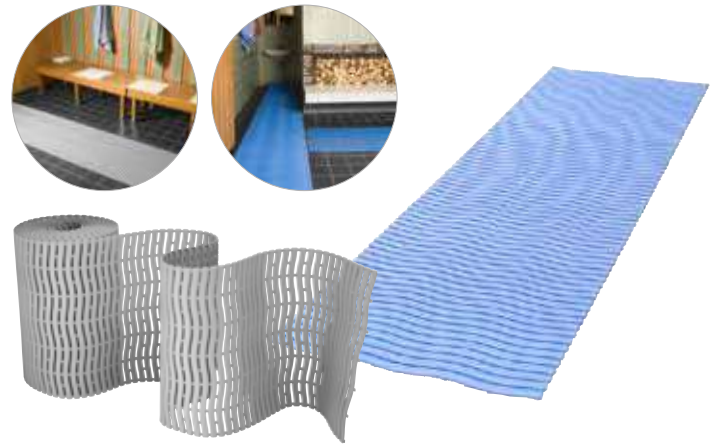

Durowalk Bäderratten, Laufmeter

Neben dem ansprechenden Design der Durowalk Bäderratte wurde die Bodenaufgabe so gestaltet, dass das Wasser unterhalb der Matte allseitig abfließen kann. Die abgerundeten Stege ermöglichen ein angenehm weiches und sicheres Stehen und Gehen.

Bahnbreite: 60 cm. Mattenstärke ca. 1,8 cm. Max. Rollenlänge: 15 m. Preis pro Meter.

Farben: 01-blau, 11-grau.

Bezeichnung	Art.-Nr.	Stück in EUR ohne MwSt.	Stück in EUR inkl. MwSt.
Durowalk Bäderratte Breite: 60 cm	04620	40,29	47,95

SET

- chlor- + salzwasserresistent
- geeignet für Feuchträume
- robuste Konstruktion

ab 579.-

Materiallagerungswagen, fahrbar

Zur Lagerung verschiedenster Gegenstände, speziell in Feuchträumen. Durch die besondere Konstruktion werden die gelagerten, nassen Gegenstände gut gelüftet, was die Trocknung fördert. Tropfwasser kann problemlos ablaufen. 4 Lenkrollen aus Kunststoff ermöglichen ein einfaches Manövrieren, auch in engen Räumen. Damit der Wagen nicht wegrollt, sind 2 Rollen mit einer Bremse ausgestattet. Das Material ist Chlor- und Salzwasser resistent.

Material: Kunststoff. Rollen: 4 Lenkrolle, 2 davon mit Bremse.

Bezeichnung	Art.-Nr.	Stück in EUR ohne MwSt.	Stück in EUR inkl. MwSt.
Materiallagerungswagen, offen	17420	668,07	795,00
Materiallagerungswagen, mit Deckel	17422	836,13	995,00
Materialwagen 3x1	17432	570,59	679,00
SET 4-tlg. Materialwagen + 3 Behälter	17434	604,20	719,00
Materialwagen 3x3	17428	609,24	725,00
SET 10-tlg. Materialwagen + 9 Behälter	17430	814,29	969,00
Kombi-Materialwagen	17424	713,45	849,00
SET 4-tlg. Materialwagen + 3 Behälter	17426	730,25	869,00
Regalwagen, abschließbar	17438	1.654,62	1.969,00
Schwimmnudelwagen	17436	671,43	799,00
Schwimmgürtelwagen	17440	486,55	579,00

Bezeichnung	Art.-Nr.	Stück in EUR ohne MwSt.	Stück in EUR inkl. MwSt.
Kunststoff Behälter 60x40x43 cm	17445	33,57	39,95

RABATT	ab je 5 Stk. 5%	ab je 10 Stk. 10%
---------------	-----------------	-------------------



17422*

Materiallagerungswagen

In einer offenen Version (17420) und einer Version mit Deckel (17422) erhältlich. Abstand zwischen den Querstreben: 9 cm.

Maße (LxBxH): 120x70x91 cm.



17434

Materialwagen 3x1

Geeignet für 3 Euronorm Behälter. In einer Version mit Behälter (17434) und ohne Behälter (17432) erhältlich.

Maße (BxHxT): 54x180x66 cm.



17430

Materialwagen 3x3

Geeignet für 9 Euronorm Behälter. In einer Version mit Behälter (17430) und ohne Behälter (17428) erhältlich.

Zwischenraum: je 65 cm.
Höhe der Seitenteile oberer Boden: 15 cm.
Maße (LxBxH): 138x60x180 cm.



17426*

Kombi-Materialwagen

Mit 3 großzügigen Ablageflächen und 21 Aufhängehaken. Unterer Boden geeignet für 3 Euronorm Behälter. In einer Version mit Behälter (17426) und ohne Behälter (17424) erhältlich.

Höhe Seitenteile, oberer Boden: 15 cm.
Höhe Zwischenräume: 70 bzw. 55 cm.
Maße (LxBxH): 138x60x175 cm.



17438

Regalwagen, abschließbar

Mit 3 separat abschließbaren Fächern. Abstand zwischen den Streben: 5 cm. Innenmaß Fach (HxBxT): 45x105x46 cm.

Maße (HxBxT): 175x120x60 cm.



17436*

Schwimmnudelwagen:

Die hohen Seitenteile ermöglichen eine aufrechte Lagerung der Schwimmmudeln.

Maße (HxBxT): 137x80x70 cm.



17440*

Schwimmgürtelwagen

Mit 12 Hängemöglichkeiten für Schwimmgürtel. Hängehöhe: 70 cm.

Maße (HxBxT): 100x138x60 cm.



17445

Kunststoff Behälter

Zur Lagerung verschiedenster Materialien, auch in Feuchträumen. Offene Konstruktion, so dass Wasser problemlos ablaufen kann. Gleichzeitig kommt Luft an die gelagerten Materialien, damit diese trocknen können.

Maße (LxBxH): 60x40x43 cm.

* Die auf dieser Seite abgebildeten Zubehörartikel sind nicht Teil des Lieferumfangs.

NEU

SET

· niedriger Rückprall

ab **49.⁹⁵**



· langlebiges + robustes Material



· hochwertig verarbeitet

Sport-Tec Wall-Ball Robusta

Der Wall-Ball Robusta ist ein hochwertiger Ball für verschiedenste Übungen im Bereich Functional Fitness. Dabei kann der Ball nicht nur für die klassischen Wall-Ball Übungen verwendet werden, sondern auch als Medizinball oder Slamball. Die griffige Oberfläche sorgt für maximale Kontrolle bei Ihren Übungen. Der Ball verformt sich auch nicht bei intensiver Nutzung. Dank des speziellen Füllmaterials ist das Gewicht des Balles gleichmäßig verteilt. Der Wall-Ball Robusta ist somit ein ideales Trainingsgerät für Functional Fitness und eignet sich sowohl zum Kraftaufbau als auch zum Training der Kraftausdauer.

Material Oberfläche: PVC. Füllung: Gummipartikel und kleine Steine. Durchmesser: 35 cm.

Bezeichnung	Art.-Nr.	Stück in EUR ohne MwSt.	Stück in EUR inkl. MwSt.
Sport-Tec Wall-Ball Robusta 3 kg gelb	027308	41,97	49,95
Sport-Tec Wall-Ball Robusta 6 kg rot	027338	43,66	51,95
Sport-Tec Wall-Ball Robusta 9 kg grün	027368	45,34	53,95
Sport-Tec Wall-Ball Robusta 12 kg blau	027398	47,86	56,95
Sport-Tec Wall-Ball Robusta 15 kg schwarz	027408	50,38	59,95
SET 5-tlg. Wall-Ball-Set Robusta 3-15 kg	027508	201,64	239,95

NEU

· schnelles Wechseln der Griffe

149.⁹⁵



· Gewicht einfach einstellen



· zahlreiche Trainingsmöglichkeiten

Sport-Tec 3-in-1 Multi Hantel-Set

Dank der 3 Hantelvarianten in einem Set trainieren Sie effektiv in den eigenen 4 Wänden. Dabei kann der Fokus sowohl auf einzelne Muskelgruppen als auch auf ein Ganzkörper-Workout gelegt werden.

Ändern Sie während des Trainings mit dem intelligenten Gewichtssystem schnell und einfach Ihre Gewichte. Zusätzlich können die Griffe getauscht werden und so zwischen Kurzhantel, Langhantel und Kettlebell gewechselt werden. Das Gewichtssystem ermöglicht 12 verschiedene Gewichte für jeden Hanteltyp. Nach dem Training kann das Hantel-Set platzsparend verstaut werden.

Max. Gewicht Langhantel: 19 kg. Max. Gewicht Kurzhantel: 18 kg. Max. Gewicht Kettlebell: 10 kg. Gesamtgewicht: 21 kg.

Bezeichnung	Art.-Nr.	Stück in EUR ohne MwSt.	Stück in EUR inkl. MwSt.
Sport-Tec 3-in-1 Multi Hantel-Set 1-19 kg	300708	126,01	149,95

· funktional + vielseitig

· besonders robust + stabil



ab **31.⁹⁵**



Inkl. Übungsposter

Sport-Tec Balance-Pad Robusta

Das Sport-Tec Balance-Pad Robusta ist das optimale Hilfsmittel zum Training von Gleichgewicht und Koordination. Das spezielle Material des Balance-Pads dient als instabiler Untergrund für verschiedenste Übungen. Hierdurch werden sowohl Gleichgewicht als auch Koordination vermehrt beansprucht und die Zusammenarbeit von Muskulatur und Nervensystem gefördert. Das Balance-Pad ist auch in Kombination mit anderen Trainingsutensilien einsetzbar. Sowohl Trainingsanfänger als auch Fortgeschrittene und ambitionierte Sportler profitieren vom Training mit dem Sport-Tec Balance-Pad. Eine spezielle Oberflächenstruktur ermöglicht Ihnen einen sicheren, rutschfesten Stand bei Ihren Übungen. Das Material des Balance-Pads ist sehr strapazierfähig und eignet sich auch für eine häufige Nutzung. Die Verwendung des Pads mit Schuhen ist ebenfalls problemlos möglich. Rutschhemmende Oberfläche.

Maße (LxBxH): 49x39x5,5 cm.

Farben: 01-blau, 18-anthrazit, 21-limone.

Bezeichnung	Art.-Nr.	Stück in EUR ohne MwSt.	Stück in EUR inkl. MwSt.
Sport-Tec Balance-Pad Robusta 49x39x5,5 cm	029601	33,57	39,95

RABATT	ab je 5 Stk. 5%	ab je 10 Stk. 10%	ab je 20 Stk. 20%
--------	------------------------	--------------------------	--------------------------



Bänder, Tubes und Loops

Seite 46-49

Home Fitness

Seite 50-51

Steps und Gleichgewichtstrainer

Seite 52-54

Plyoboxen und Reaktionstrainer

Seite 55

Balance und Koordination

Seite 56-61

Trampoline

Seite 62-63

Klimmzugstangen

Seite 64-65

Ganzkörpertrainer

Seite 66-69

Gewichte, Hanteln und Zubehör

Seite 70-79

Schlingen- und Ropetrainer

Seite 80

Boxsport

Seite 81

Medizinbälle und Slamballs

Seite 82-83

Koordination

Seite 84-87

Spiel und Spaß

Seite 88-91



ab **12.95**

· trainiert alle großen Muskelgruppen

Fitness Tube mit Griff, 1,5 m

Der Klassiker unter den Fitnessprodukten. Ideal für Zuhause, im Verein oder unterwegs. Geeignet für das Training aller großer Muskelgruppen. Verbessert die Fitness und die Leistungsfähigkeit. Inkl. Übungsanleitung.

Material: Naturkautschuk. Länge: 150 cm inkl. Griff.

Bezeichnung		Art.-Nr.	Stück in EUR ohne MwSt.	Stück in EUR inkl. MwSt.
leicht	gelb	21313	10,88	12,95
mittel	grün	21314	11,72	13,95
stark	rot	21315	12,56	14,95
extra stark	blau	21316	13,40	15,95
10er Set, leicht	gelb	21317	83,99	99,95
10er Set, mittel	grün	21318	83,99	99,95
10er Set, stark	rot	21319	83,99	99,95
10er Set, extra stark	blau	21320	83,99	99,95

· Ummantlung bietet Schutz vor Reibung



ab **16.95**

Premium Tubing, 1,65 m

Die textilmantelnden Premium Tubings aus hochwertigem Naturkautschuk bieten Schutz vor Reibung und Beschädigungen. Ein direkter Hautkontakt wird vermieden. Die Tubings eignen sich ideal für individuelles Fitness- und Widerstandstraining.

Material: Naturkautschuk. Länge ca. 165 cm.

Bezeichnung		Art.-Nr.	Stück in EUR ohne MwSt.	Stück in EUR inkl. MwSt.
leicht	gelb	21367	14,24	16,95
mittel	grün	21368	15,08	17,95
stark	rot	21369	15,92	18,95



16.95

· professionelles Bein-Workout

Cuff Tube, 30 cm

Für das professionelle Bein-Workout Zuhause, im Verein oder im Studio. Sehr hoher Tragekomfort durch Doppelpolsterung und extra breite Klettbinden.

Material: Naturkautschuk. Länge: 30 cm.

Bezeichnung		Art.-Nr.	Stück in EUR ohne MwSt.	Stück in EUR inkl. MwSt.
leicht	grün	21291	14,24	16,95
mittel	rot	21292	14,24	16,95
stark	blau	21293	14,24	16,95
10er Set, leicht	grün	21294	117,61	139,95
10er Set, mittel	rot	21295	117,61	139,95
10er Set, stark	blau	21296	117,61	139,95



13.95

· für kurze + lange Zugübungen

Fitness Toner, 40 cm

Für das intensive Training individueller Muskelgruppen. Einsetzbar für alle Muskelpartien von Unter- und Oberkörper. Die mittige Teilung des Fitness-Toners ermöglicht viele unterschiedliche kurze und lange Zugübungen. Inkl. Übungsanleitung.

Material: Naturkautschuk. Länge: 40 cm inkl. Griff.

Bezeichnung		Art.-Nr.	Stück in EUR ohne MwSt.	Stück in EUR inkl. MwSt.
leicht	gelb	21273	11,72	13,95
mittel	grün	21274	11,72	13,95
stark	rot	21275	11,72	13,95
10er Set, leicht	gelb	21276	83,99	99,95
10er Set, mittel	grün	21277	83,99	99,95
10er Set, stark	rot	21278	83,99	99,95



9.95

· perfekt für kurze Zugübungen

Fitness Ring, 20 cm

Der Fitness Ring ist ein vielfältig einsetzbares Trainingsgerät zum Training verschiedener Muskelgruppen. Die integrierten Griffe ermöglichen einen sicheren Halt beim Training. Der Fitness Ring eignet sowohl zum Training der oberen Extremitäten als auch für die Beine.

Material: Naturkautschuk. Länge: 20 cm inkl. Griff.

Bezeichnung		Art.-Nr.	Stück in EUR ohne MwSt.	Stück in EUR inkl. MwSt.
leicht	gelb	21279	8,36	9,95
mittel	grün	21280	8,36	9,95
stark	rot	21281	8,36	9,95
10er Set, leicht	gelb	21282	67,18	79,95
10er Set, mittel	grün	21283	67,18	79,95
10er Set, stark	rot	21284	67,18	79,95



ab **17.95**

Physio Tube Basic mit Griff, 1,8 m

Durch das Training aller großen und wichtigen Muskelgruppen werden Leistungsfähigkeit und Koordination optimiert. Der kompakte Physio Tube ist leicht in seiner Handhabung, variabel im Einsatz und überall gut zu verstauen - er eignet sich deshalb perfekt als Trainingsgerät für Zuhause, im Fitnessstudio oder für die Reise. Inkl. Übungsanleitung.

Länge: 180 cm.

Bezeichnung		Art.-Nr.	Stück in EUR ohne MwSt.	Stück in EUR inkl. MwSt.
leicht	grün	212311	15,08	17,95
mittel	blau	212331	15,92	18,95
stark	rot	212341	16,76	19,95

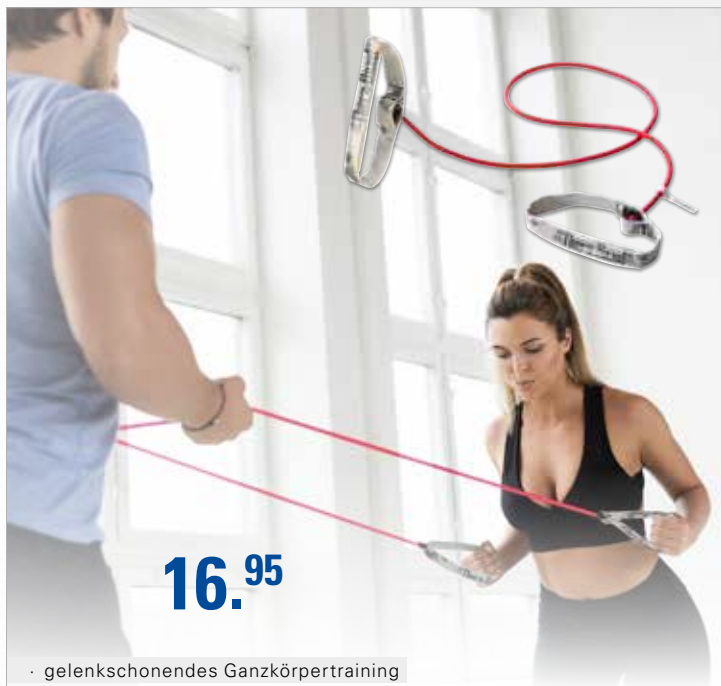

16.⁹⁵

· gelenkschonendes Ganzkörpertraining

Thera-Band Tubing mit Griff, 1,4 m

Das Thera-Band Tubing ist auf Grund seiner langen Haltbarkeit sehr beliebt und wird sowohl in der Gymnastik, Fitness als auch Therapie gerne eingesetzt. Das Tube ermöglicht ein gelenkschonendes Ganzkörpertraining. Die beiden flexiblen Griffe sorgen für einen sicheren Halt während der Übungen.

Material: Naturlatex. Länge: 140 cm.

Bezeichnung		Art.-Nr.	Stück in EUR ohne MwSt.	Stück in EUR inkl. MwSt.	
1,40 m	mittel	rot	208301	14,24	16,95
1,40 m	stark	grün	208311	14,24	16,95
1,40 m	extra stark	blau	208321	14,24	16,95
1,40 m	spezial stark	schwarz	208331	14,24	16,95



ab 17.⁹⁵

Thera-Band Tubing-Set, 1,5 m

Das Thera-Band Tubing eignet sich ideal für die (Hand-)Therapie, Rehabilitation und das Fitnessstraining. Set enthält jeweils 2 bzw. 3 Thera-Band Tubes à 1,50 m.

Leicht (210651): 1x gelb (leicht), 1x rot (mittel), 1x grün (stark).

Stark (210661): 1x blau (extra stark), 1x schwarz (spezial stark).

Bezeichnung		Art.-Nr.	Stück in EUR ohne MwSt.	Stück in EUR inkl. MwSt.	
1,50 m	leicht	3 Tubes	210651	16,76 ^{1m 4,43€}	19,95
1,50 m	stark	2 Tubes	210661	16,76 ^{1m 6,65€}	19,95
Griffe	Paar		210241	8,36	9,95

RABATT

ab je 5 Pack
5 %

ab je 10 Pack
10 %



ab 16.⁹⁵

Thera-Band Tubing

Das Thera-Band Tubing eignet sich ideal für die (Hand-)Therapie, Rehabilitation und das Fitnessstraining. In sechs farbocodierten Widerständen von leicht bis super stark erhältlich. Die Lieferung kann produktionsbedingt in Teilstücken erfolgen.

Bezeichnung		Art.-Nr.	Stück in EUR ohne MwSt.	Stück in EUR inkl. MwSt.	
7,50 m	leicht	gelb	208011	14,24	16,95
7,50 m	mittel	rot	208021	18,45	21,95
7,50 m	stark	grün	208031	18,45	21,95
7,50 m	extra stark	blau	208041	20,13	23,95
7,50 m	spezial stark	schwarz	208051	22,65	26,95
7,50 m	super stark	silber	208061	26,01	30,95
30,50 m	leicht	gelb	208111	55,42	65,95
30,50 m	mittel	rot	208121	68,87	81,95
30,50 m	stark	grün	208131	73,91	87,95
30,50 m	extra stark	blau	208141	83,15	98,95
30,50 m	spezial stark	schwarz	208151	91,55	108,95
30,50 m	super stark	silber	208161	99,12	117,95
Griffe	Paar		210241	8,36	9,95

NEU

164.⁹⁵



Schulterhilfe Schultertrainer Optima Comfort-Set

Das Schultertrainer Optima Comfort-Set wurde entwickelt, um die Rotatorenmanschette der Schulter zu trainieren. Dabei werden die Muskeln der Rotatorenmanschette isoliert und können somit direkt und intensiv trainiert werden. Gerade bei Problemen mit der Schulter ist dieses Training besonders empfehlenswert. Die mitgelieferten Widerstandsbänder in 2 Widerstandsstufen, ermöglichen ein individuelles Training, je nach Trainingslevel:

Blau: Länge ca. 2,4 m, Zugkraft: ca. 0,3 kg bis 3,5 kg.

Grün: Länge ca. 2,4 m, Zugkraft: ca. 0,5 kg bis 6,0 kg.

Mit der Universalschleife können die Trainingsbänder mühelos an der Tür oder ähnlichem befestigt werden. Der Schulterbügel selbst verfügt über eine weiche Umhüllung, so dass er bequem sitzt und während des Trainings keine Druckstellen erzeugt. Er ist anatomisch geformt, damit das Training genau die gewünschte Muskulatur der Rotatorenmanschette erreicht.

Material: Spezial-Kunststoff (Innenkern), geschäumter NBR Kautschuk, ca. 11-13 mm dick (Außenummhüllung), Endkappen aus Weich-PVC.

Größe (Körpergröße): S (160-179 cm), M (180-189 cm), L (ab 190 cm).

Bezeichnung	Art.-Nr.	Stück in EUR ohne MwSt.	Stück in EUR inkl. MwSt.
Schulterhilfe Schultertrainer Optima Comfort-Set	22889	138,61	164,95



Weitere Tubes finden Sie in der Kategorie THERAPIEBEDARF

SET ab **7.15**

aus Latex

aus Textil

Sport-Tec Fitness-Loop aus Textil

Mit seinem Material aus Textilgewebe liegt der Loop angenehm auf der Haut und verursacht kein unangenehmes Ziehen während des Trainings. Durch die fast 6 cm breite Auflagefläche schneidet er nicht in die Haut ein. In 5 Widerstandsstufen erhältlich. Waschbar.

Maße (LxB): 32x5,8 cm.

Bezeichnung	Art.-Nr.	Stück in EUR ohne MwSt.	Stück in EUR inkl. MwSt.
Loop aus Textil extra leicht gelb	02930	6,68	7,95
Loop aus Textil leicht rot	02931	7,14	8,50
Loop aus Textil mittel grün	02932	7,52	8,95
Loop aus Textil stark blau	02933	7,98	9,50
Loop aus Textil extra stark schwarz	02934	8,36	9,95
SET 5-tlg. alle Stärken	02935	33,57	39,95
SET 5-tlg. alle Stärken inkl. Beutel	02936	37,77	44,95

RABATT	ab je 5 Stk. 5 %	ab je 10 Stk. 10 %
---------------	----------------------------	------------------------------

Sport-Tec Fitness-Loops aus Latex, 5er Set

Mit fünf unterschiedlichen Widerständen haben Sie für jede Übung das passende Band zur Hand. Durch seine Breite von 5 cm liegt das Band beim Training angenehm auf der Haut und schneidet nicht ein. Set beinhaltet 5 Bänder: 1x extra leicht (gelb), 1x leicht (rot), 1x mittel (grün), 1x stark (blau), 1x extra stark (schwarz) und einen Aufbewahrungsbeutel.

Maße (LxB): 30x5 cm.

Bezeichnung	Art.-Nr.	Stück in EUR ohne MwSt.	Stück in EUR inkl. MwSt.
Loops aus Latex, 5-tlg. inkl. Beutel	02925	8,36	9,95

RABATT	ab je 5 Set 5 %	ab je 10 Set 10 %
---------------	---------------------------	-----------------------------

SET ab **14.95**

BLACKROLL Loop Band

Mit den BLACKROLL Loop Bändern lassen sich gezielt vor allem kleine Muskelketten trainieren, was zu einer besseren Körperstatik und einem reduzierten Verletzungsrisiko führt. Der in hautfreundliche Textilien eingewebte Naturgummi bietet alle Vorteile eines flexiblen Trainingsgeräts ohne unangenehmes Ziehen auf der Haut und erhöht so den Trainingsspaß. Geeignet für Allergiker, kein Hautkontakt mit Gummi oder Latex. Angenehme Haptik. Robust und absolut beständiges Material.

Material: Naturgummi eingewebt in Textil.

Gewicht: 57 g (orange), 64 g (grün), 70 g (blau). Maße (LxB): 32x6 cm.

Bezeichnung	Art.-Nr.	Stück in EUR ohne MwSt.	Stück in EUR inkl. MwSt.
BLACKROLL Loop Band leicht orange	21380	12,56	14,95
BLACKROLL Loop Band mittel grün	21381	12,56	14,95
BLACKROLL Loop Band stark blau	21382	12,56	14,95
SET 3-tlg. allen Stärken	21383	33,57	39,95

+ Weitere Bänder und Loops finden Sie in der Kategorie **THERAPIEBEDARF**

SET ab **7.95**

· kombiniert Kraft + Koordination

Thera-Band Loops

Die Thera-Band Loops eignen sich optimal für kombinierte Kraft- und Koordinationsübungen der oberen und unteren Extremität. Keine Wicklungen oder zusätzliche Assists nötig.

Bezeichnung	Art.-Nr.	Stück in EUR ohne MwSt.	Stück in EUR inkl. MwSt.
Loop ø 13 cm leicht gelb	20850	6,68	7,95
Loop ø 13 cm mittel rot	20851	6,68	7,95
Loop ø 13 cm stark grün	20852	6,68	7,95
Loop ø 13 cm extra stark blau	20853	6,68	7,95
SET 4-tlg. alle Stärken	20865	25,17	29,95
Loop ø 20 cm leicht gelb	20855	8,36	9,95
Loop ø 20 cm mittel rot	20856	8,36	9,95
Loop ø 20 cm stark grün	20857	8,36	9,95
Loop ø 20 cm extra stark blau	20858	8,36	9,95
SET 4-tlg. alle Stärken	20866	30,21	35,95
Loop ø 29 cm leicht gelb	20860	10,88	12,95
Loop ø 29 cm mittel rot	20861	10,88	12,95
Loop ø 29 cm stark grün	20862	10,88	12,95
Loop ø 29 cm extra stark blau	20863	10,88	12,95
SET 4-tlg. alle Stärken	20867	39,45	46,95

SET ab **14.95**

ARTZT vitality Loop Band Textil

Das Loop Band eignet sich für ein funktionelles Training und zur Unterstützung bei verschiedenen Übungen. Das weiche Material sorgt auch bei hohen Belastungen für ein angenehmes Gefühl auf der Haut. Der eingearbeitete Naturkautschuk ist dabei von einem Polyester-Gewebe umgeben, so dass dieser keinen direkten Kontakt zur Haut hat. Dies verhindert ein unangenehmes Ziehen auf der Haut. So wird ein maximaler Trainingskomfort ermöglicht. Optimierte Deheigenschaften gestalten einen großen Bewegungsumfang. Dabei bleibt das Band jederzeit geschmeidig und weich. Waschbar bei 60°C.

Material: Naturkautschuk, Polyester-Gewebe (STANDARD 100 by OEKO-TEX®).

Maße (LxB): 30x5,5 cm.

Bezeichnung	Art.-Nr.	Stück in EUR ohne MwSt.	Stück in EUR inkl. MwSt.
ARTZT Loop Band Textil leicht grün	32010	12,56	14,95
ARTZT Loop Band Textil mittel blau	32011	12,56	14,95
ARTZT Loop Band Textil schwer grau	32012	12,56	14,95
SET 3-tlg. alle Stärken	32013	33,57	39,95

39.⁹⁵



BLACKROLL Multi Band

Das BLACKROLL Multi Band ermöglicht das Wiedererlernen von funktionellen Bewegungsabläufen, indem Muskelgruppen ganzheitlich gekräftigt, die Bewegungskoordination gelenkschonend geschult und die Beweglichkeit verbessert wird. Durch die bis zu vier Schlaufen kann das Multi Band individuell angepasst werden, so dass es von allen Altersklassen und Leistungsstufen genutzt werden kann, unabhängig von Körpergröße und Beweglichkeit. Das Multi Band eignet sich zur Mobilisierung sowie für ein kombiniertes Kräftigungs- und Flexibilitätstraining. Das hautfreundliche, patentierte Textil-Material sorgt für einen angenehmen Trainingskomfort und verhindert unangenehmes Ziehen auf der Haut. Geeignet für Allergiker, kein Hautkontakt mit Gummi oder Latex.

Gewicht 260 g. Maße (LxB): 270x3 cm.

Bezeichnung	Art.-Nr.	Stück in EUR ohne MwSt.	Stück in EUR inkl. MwSt.
BLACKROLL Multi Band 270x3 cm grün	213851	33,57	39,95

SET



· sehr belastbar: Dehnbarkeit von bis zu 100%

· dynamisches Kraft- und Widerstandstraining



ab 15.²⁵

· in 5 Widerstandsstärken erhältlich

Sport-Tec Powerband aus Latex

Das Powerband aus Latex ist Ihr vielseitiger Begleiter bei unterschiedlichsten Sportarten und Trainingsmethoden. Ob für ein dynamisches Kraft- und Widerstandstraining oder beim Stretching, das Powerband kann sowohl zur Unterstützung bei der Übung als auch zur Steigerung des Widerstandes verwendet werden. Mit einer Dehnbarkeit von bis zu 100% ist das Band sehr belastbar. Der verarbeitete Latex ist strapazierfähig und langlebig. Das Powerband ist in 5 unterschiedlichen Widerstandsstärken erhältlich.

Material: Latex. Länge: 104 cm.

Bezeichnung	Art.-Nr.	Stück in EUR ohne MwSt.	Stück in EUR inkl. MwSt.
extra leicht gelb 104x1,3 cm	02950	14,24	16,95
leicht rot 104x2,2 cm	02951	15,92	18,95
mittel grün 104x3,2 cm	02952	17,61	20,95
stark blau 104x4,4 cm	02953	19,29	22,95
extra stark schwarz 104x4,4 cm	02954	20,97	24,95
SET 5-tlg. alle Stärken	02956	75,59	89,95

RABATT	ab je 5 Stk. 5 %	ab je 10 Stk. 10 %
---------------	------------------	--------------------

29.⁹⁵

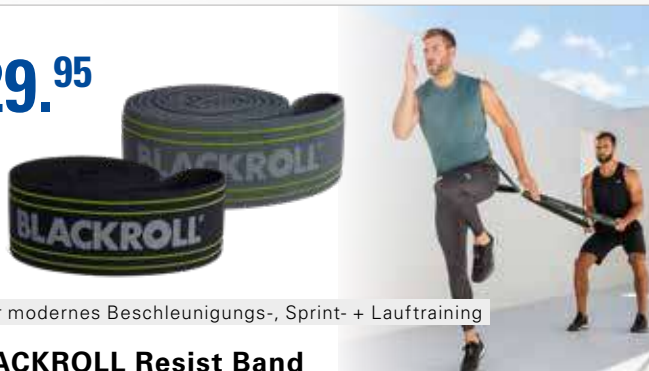

· für modernes Beschleunigungs-, Sprint- + Lauftraining

BLACKROLL Resist Band

Das BLACKROLL Resist Band wurde entwickelt, um die Innovationen im modernen Athletiktraining für alle zugänglich zu machen. Die Bänder sollten Profi-Ansprüchen genügen, aber auch für Amateure geeignet sein. Die Resist Bänder sind stark, dehnbar, robust und reißfest, fühlen sich dennoch angenehm weich an. Die mitgelieferte flexible Manschette (7x5cm) erlaubt eine schnelle Fixierung des Bandes um die Hüfte für modernes Beschleunigungs-, Sprint- und Lauftechniktraining, ohne dabei einzuschneiden.

Maße (LxB): 190x6 cm.

Bezeichnung	Art.-Nr.	Stück in EUR ohne MwSt.	Stück in EUR inkl. MwSt.
BLACKROLL Resist Band stark grau	21387	25,17	29,95
BLACKROLL Resist Band extreme schwarz	21386	25,17	29,95

SET

ab 22.⁹⁵



ARTZT vitality Super Band Textil

Das Band für ein effektives Training mit verschiedensten Schwerpunkten wie Aufwärmen, Stretching, Athletiktraining oder Home Workouts. Trainieren Sie verschiedene Bewegungen und Muskelgruppen mit dem Widerstand des Super Bands. Dabei ermöglichen die Länge von 104 cm und die optimalen Dehneigenschaften einen besonders großen Bewegungsumfang. Trotzdem bleibt das Band geschmeidig und zieht nicht auf der Haut. Der Naturkautschuk ist vom Polyester-Gewebe so umwoben, dass er nicht die Haut berührt. Das Super Band kann bei 60°C gewaschen werden.

Material: Naturkautschuk, Polyester-Gewebe (STANDARD 100 by OEKO-TEX®). Maße (LxB): 104x3 cm.

Bezeichnung	Art.-Nr.	Stück in EUR ohne MwSt.	Stück in EUR inkl. MwSt.
ARTZT Super Band Textil leicht grün	32014	19,29	22,95
ARTZT Super Band Textil mittel blau	32015	19,29	22,95
ARTZT Super Band Textil schwer grau	32016	19,29	22,95
SET 3-tlg. alle Stärken	32017	50,38	59,95

SET



ab 22.⁹⁵

BLACKROLL Super Band

Das BLACKROLL Super Band ist eine perfekte Ergänzung für Ihr funktionelles Training. Trainieren Sie sowohl die Stabilität Ihres Rumpfes als auch sämtliche Muskelgruppen. Mit dem BLACKROLL Super Band können Sie den Widerstand bei funktionellen Übungen und Körpergewichtsübungen erhöhen und so neue Trainingsreize setzen. Das reißfeste und dehnbare Material fühlt sich angenehm an und reizt auch bei hoher Beanspruchung nicht die Haut. Das Grundmaterial besteht aus Gummi, die Außenseite des Bandes wird durch hautfreundliche, weiche Textilfasern gebildet. Somit kommt die Haut nicht mit dem Gummi in Berührung, es entstehen also keine Hautrötungen oder andere Hautreizungen durch den Kontakt mit dem Gummi.

Maße (LxB): 104x3 cm.

Bezeichnung	Art.-Nr.	Stück in EUR ohne MwSt.	Stück in EUR inkl. MwSt.
BLACKROLL Super Band leicht orange	21396	19,29	22,95
BLACKROLL Super Band mittel grün	21397	19,29	22,95
BLACKROLL Super Band stark blau	21398	19,29	22,95
SET 3 tlg. alle Stärken	21390	50,38	59,95



· in beide Richtungen drehbar

24.⁹⁵

Sport-Tec drehbare Liegestützgriffe, Paar

Die Liegestützgriffe mit drehbar gelagerten Griffen ermöglichen ein noch abwechslungsreicheres und gezielteres Liegestütztraining. Die Griffposition kann während des Trainings problemlos in beide Richtungen verändert werden, auch eine rotierende Bewegung ist möglich. Die Griffe sind rutschfest und liegen angenehm in der Hand. So können Sie sich ganz auf Ihr Training konzentrieren, ohne unangenehme Druckstellen an den Händen.

Material: ABS. Durchmesser: 20 cm. Höhe: 12 cm.

Bezeichnung	Art.-Nr.	Stück in EUR ohne MwSt.	Stück in EUR inkl. MwSt.	
Sport-Tec drehbare Liegestützgriffe	Paar	03887	20,97	24,95



· gepolstert + rutschfest

ab 12.⁷⁵

Push Up Liegestützgriffe, Paar

Die Push Up Liegestützgriffe ermöglichen ein effektives Liegestütztraining. Durch die spezielle Griffform werden die Handgelenke geschont und das Training intensiviert. Die Handgriffe sind gepolstert und sorgen so für einen angenehmen und rutschfesten Griff. Die Füße der Liegestützgriffe sind mit rutschfesten Bodenschonern überzogen.

Maße (LxBxH): 26,2x16,6x14 cm.

Bezeichnung	Art.-Nr.	Stück in EUR ohne MwSt.	Stück in EUR inkl. MwSt.	
Push Up Liegestützgriffe	Paar	03850	13,40	15,95
RABATT			ab je 10 Paar 10%	ab je 20 Paar 20%



49.⁹⁵

· entlastet die Halswirbelsäule

· inkl. Übungsanleitung

Bauchtrainer Power Roller

Für ein gezieltes und effektives Bauchmuskeltraining. Das Kopfpolster ermöglicht eine bequeme und sichere Haltung von Kopf und Halswirbelsäule. Die durch den Power Roller vorgegebene Bewegung aktiviert die Bauchmuskulatur und gewährleistet auch bei großer Anstrengung, dass die Übung richtig ausgeführt wird. Verschiedene Übungsausführungen aktivieren unterschiedliche Anteile der Bauchmuskulatur, wodurch ein umfangreiches und abwechslungsreiches Training dieser möglich ist. Kopfbalge und Griffbügel gepolstert. Abrollbügel gummiert.

Maße (LxBxH): 80x70x60 cm.

Bezeichnung	Art.-Nr.	Stück in EUR ohne MwSt.	Stück in EUR inkl. MwSt.	
Bauchtrainer Power Roller		03854	41,97	49,95



ab 13.⁵⁵

Sport-Tec Skip Rope

Kunststoffummanteltes Springseil aus Stahl mit zwei Kunststoffgriffen und Drehgelenken. Die Länge des Springseils lässt sich ganz einfach anpassen. Die Griffe sind mit Metall-Gewichten beschwert und liegen optimal in der Hand. Die beiden Gewichte von jeweils 100 g können jederzeit herausgenommen werden.

Länge: 270 cm. Gewicht Seil: 220 g. Zusatzgewicht: 2x 100g. Gesamtgewicht: 420 g.

Bezeichnung	Art.-Nr.	Stück in EUR ohne MwSt.	Stück in EUR inkl. MwSt.		
Sport-Tec Skip Rope		03522	14,24	16,95	
RABATT			ab je 5 Stk. 5%	ab je 10 Stk. 10%	ab je 20 Stk. 20%

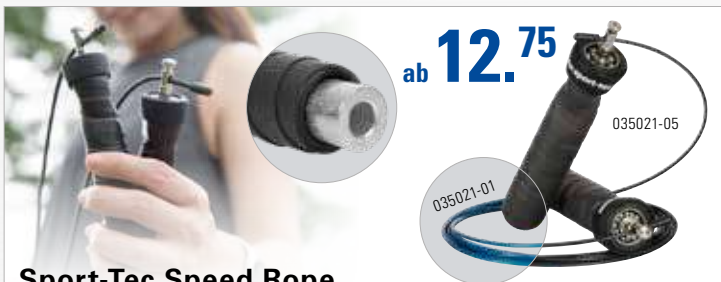

ab 12.⁷⁵

Sport-Tec Speed Rope mit Anti-Rutsch-Griffen, inkl. 2 Gewichten

Das Springseil liegt jederzeit sicher in der Hand, auch bei anstrengenden und schweißtreibenden Trainingseinheiten. Die Gewichte werden in den Griffen befestigt und erhöhen die Trainingsintensität. Dieses Springseil eignet sich für ambitionierte Seilspringer und zum Ausdauertraining. Inkl. Beutel.

Seillänge: ca. 305 cm. Grifflänge: 13,5 cm. Griff Durchmesser: 3,5 cm. Zusatzgewichte: je 100 g. Gesamtgewicht inkl. Gewichte: 350 g.

Farben: 01-blau, 05-schwarz.

Bezeichnung	Art.-Nr.	Stück in EUR ohne MwSt.	Stück in EUR inkl. MwSt.		
Sport-Tec Speed Rope		035021	13,40	15,95	
RABATT			ab je 5 Stk. 5%	ab je 10 Stk. 10%	ab je 20 Stk. 20%



ab 4.⁷⁵

Sport-Tec Speed Rope

Dank der Kunststoffgriffe leichtgängig und schnelldrehend. Seillänge mit wenigen Handgriffen verstellbar, so dass es auf die individuelle Körpergröße eingestellt werden kann.

Länge: 300 cm. Gewicht: 90 g.

Farben: 01-blau, 02-grün, 04-gelb, 13-pink, 19-orange.

- 1 Set 03503: 10 Springseile einer Farbe mit Beutel.
- 2 Set 03501: 10 Springseile im Beutel. Je Farbe 2x.

* keine Rabattstaffel bei Art.-Nr. 03503 und 03501.

Achtung! Nicht für Kinder unter 3 Jahren geeignet. Strangulationsgefahr.

Bezeichnung	Art.-Nr.	Stück in EUR ohne MwSt.	Stück in EUR inkl. MwSt.		
Sport-Tec Speed Rope		03512	5,00	5,95	
SET 1 11-tlg.*		03503	20,97	24,95	
SET 2 11-tlg.*		je Farbe 2x	03501	20,97	24,95
RABATT			ab je 5 Stk. 5%	ab je 10 Stk. 10%	ab je 20 Stk. 20%

+ Springseile für Kinder finden Sie am Ende der Kategorie **FITNESS**



· profilierte Oberfläche

· integrierte Griffe

ab **20.⁹⁰**

01 03 05 13 21

Sport-Tec Fitnesskreisel mit Griffen

Der Fitnesskreisel ermöglicht Ihnen ein sicheres und effektives Training von Gleichgewicht und Körperspannung. Der Kreisel ist mit zwei Griffen versehen. Hierdurch werden Oberkörperübungen - wie beispielsweise Liegestütze - erleichtert, das Stützen mit den Händen wird angenehmer und die Handgelenke werden entlastet. Der Boden des Kreisels ist mit einem rutschfesten Belag versehen. So wird ein sicherer Kontakt auf dem Boden ermöglicht und die Gefahr des Wegrutschens auf glatten Untergründen verringert. Die Oberfläche des Kreisels ist mit einem Profil versehen, das einen sicheren Stand ermöglicht und ein Abrutschen erschwert.

Belastbar bis 150 kg. Material: Kunststoff. Durchmesser: 40 cm. Höhe: 10 cm.

Farben: 01-blau, 03-rot, 05-schwarz, 13-pink, 21-limone.

Bezeichnung	Art.-Nr.	Stück in EUR ohne MwSt.	Stück in EUR inkl. MwSt.
Sport-Tec Fitnesskreisel mit Griffen	03895	21,81	25,95
RABATT		ab je 5 Stk. 5%	ab je 10 Stk. 10% ab je 20 Stk. 20%



· inklusive Tragetasche

· dämpfendes Material

ab **31.⁹⁵**

01 05 09 11 13 21

Sport-Tec Fitnessmatte inkl. Tragetasche

Die Sport-Tec Fitnessmatte ermöglicht Ihnen ein angenehmes Training auf dem Boden. Dabei polstert sie durch ihr weiches Material die Auflagefläche und schont Ihre Gelenke. Dank der mitgelieferten Tragetasche kann sie problemlos und platzsparend transportiert und verstaut werden.

Material: NBR. Maße (LxBxH): 180x60x1,5 cm.

Farben: 01-blau, 05-schwarz, 09-lila, 11-grau, 13-pink, 21-limone.

Bezeichnung	Art.-Nr.	Stück in EUR ohne MwSt.	Stück in EUR inkl. MwSt.
Sport-Tec Fitnessmatte inkl. Tasche	02970	33,57	39,95
RABATT		ab je 6 Stk. 5%	ab je 12 Stk. 10% ab je 18 Stk. 20%

+ Weitere Matten finden Sie in der Kategorie GYMNASTIK

SET



ab **7.⁹⁵**

01 03 19 21

01 05

Sport-Tec Fitness Artikel

Mit den Sport-Tec Fitness-Artikeln halten Sie sich Zuhause ganz einfach fit.

Farben (03882, 03556, 038841, 03891): 01-blau, 03-rot, 19-orange, 21-limone.
Farben (035022): 01-blau, 05-schwarz.

1 Push Up Liegestützgriffe, Paar: Für ein intensives und effektives Liegestütztraining. Die Griffe entlasten Ihre Handgelenke während des Trainings und intensivieren es gleichzeitig. Die Griffflächen sind mit Schaumstoff überzogen und sorgen so für einen sicheren und angenehmen Griff.

Material: Stahl, Schaumstoff (Griffe).
Maße (LxBxH): 15,3x17,6x10,8 cm.

2 Bauchtrainer Ab Wheel: Bringen Sie sich und Ihren Bauch in Form! Den Trainingswiderstand bestimmen Sie selbst. Das gummierte Rad ist leichtgängig und rutschfest. Die gepolsterten Griffe liegen angenehm in der Hand und sorgen für einen sicheren und rutschfesten Halt. Mit der enthaltenen Kniematte können Sie die Bauchübungen auch auf hartem Untergrund problemlos durchführen.

Maße Kniematte (LxB): 37x20 cm. Maße Ab Wheel (øxB): 17x24 cm.

3 Speed Rope: Springseil mit Zusatzgewichten, die in den Griffen befestigt werden können und so die Trainingsintensität erhöhen. Für ambitionierte Seilspringer und zum Ausdauertraining. Zusatzgewichte: je 100 g. Seillänge: ca. 305 cm. Grifflänge: 13,5 cm. Griff Durchmesser: 3,5 cm. Gesamtgewicht inkl. Gewichte: 350 g.

4 Handtrainer: Ideal um Kraft in der Hand, im Handgelenk Unterarm aufzubauen. Durch Zusammendrücken des Handtrainers werden die Beugemuskeln des Unterarms und der Hand aktiviert und gekräftigt. Die gepolsterten Griffflächen sorgen für sicheren Halt und gewährleisten einen angenehmen Griff.

Fitness-Set, 4-tlg.: Mit dem Fitness-Set können Sie Zuhause oder im Fitnessstudio effektiv an Ihrer Fitness arbeiten.

Bestehend aus Liegestützgriffe, Ab Wheel, Springseil und Handtrainer.

Speed Rope bei Set blau ist blau, sonst schwarz.

Bezeichnung	Art.-Nr.	Stück in EUR ohne MwSt.	Stück in EUR inkl. MwSt.
1 Sport-Tec Push Up Liegestützgriffe	Paar 03882	8,36	9,95
2 Sport-Tec Bauchtrainer Ab Wheel	03886	13,40	15,95
3 Speed Rope	035022	13,40	15,95
4 Sport-Tec Handtrainer	Paar 038841	6,68	7,95
SET 4-tlg. Sport-Tec Fitness-Set	03891	37,77	44,95



5 Springseil Speed Rope: Springseil mit Zusatzgewichten, die in den Griffen befestigt werden können und so die Trainingsintensität erhöhen. Für ambitionierte Seilspringer und zum Ausdauertraining. Zusatzgewichte: je 100 g. Seillänge: ca. 305 cm. Grifflänge: 13,5 cm. Griff Durchmesser: 3,5 cm. Gesamtgewicht inkl. Gewichte: 350 g.

6 Handtrainer: Ideal um Kraft in der Hand, im Handgelenk Unterarm aufzubauen. Durch Zusammendrücken des Handtrainers werden die Beugemuskeln des Unterarms und der Hand aktiviert und gekräftigt. Die gepolsterten Griffflächen sorgen für sicheren Halt und gewährleisten einen angenehmen Griff.

Fitness-Set, 4-tlg.: Mit dem Fitness-Set können Sie Zuhause oder im Fitnessstudio effektiv an Ihrer Fitness arbeiten.

Bestehend aus Liegestützgriffe, Ab Wheel, Springseil und Handtrainer.

Speed Rope bei Set blau ist blau, sonst schwarz.



REEBOK Steps

Der erste REEBOK Step wurde 1989 als vielseitiges Trainingsgerät präsentiert und erfreut sich seither allgemeiner Beliebtheit. Ob im Studio oder Zuhause - Millionen Menschen trainieren mit dem bekannten Steppbrett ihre Fitness und Ausdauer.

Die Steps von REEBOK sind führend am Markt und überzeugen durch ihre hochwertige Verarbeitung. Die Trittflächen sind mit einer rutschfesten Oberfläche versehen und die Standfestigkeit der REEBOK Produkte trägt zu einem sicheren Training bei.

Die REEBOK Steps sind in unterschiedlichen Varianten erhältlich, so dass für jeden, der seinen Körper in Schwung bringen möchte, das richtige Produkt dabei ist.

ab **55.⁹⁵**



REEBOK Mini Step

Steppbrett im Miniformat.

Die spezielle Trainingsoberfläche ermöglicht sicheren Halt beim Training, ohne die Gefahr wegzurutschen. Die eingearbeiteten Befestigungsvorrichtungen für Fitness Tubes ermöglichen ein vielfältiges Übungsprogramm.

Belastbar bis 110 kg.
Maße Trainingsfläche (LxB): 52x21,5 cm.
Maße (LxBxH): 65,5x32x15 cm.

Farbe: schwarz.

Gummi-Füße, 8 Stück: Verhindern das Wegrutschen des Steps.
Art.-Nr. 16886, 19,95 €.

Bezeichnung	Art.-Nr.	Stück in EUR ohne MwSt.	Stück in EUR inkl. MwSt.
Mini Step	16865	58,78	69,95
Mini Step + DVD	16866	62,98	74,95

RABATT	ab je 5 Stk. 5%	ab je 10 Stk. 10%	ab je 20 Stk. 20%
--------	-----------------	-------------------	-------------------

REEBOK Step professional

Speziell für den Einsatz im Studio und Kursräumen. Durch Einklinken der Blöcke höhenverstellbar (ca. 15 cm, 20 cm und 25 cm). Mit Halter für Tubes und Bänder.

Belastbar bis ca. 110 kg. Gewicht: 7,5 kg.
Maße Trittfläche (LxB): 90x27 cm. Maße (LxB): 98x38 cm.

Gummi-Füße, 8 Stück: Art.-Nr. 16886, 19,95 €.

Ersatzclips für Blöcke, 4 Stück: Art.-Nr. 16888, 9,95 €.

Bezeichnung	Art.-Nr.	Stück in EUR ohne MwSt.	Stück in EUR inkl. MwSt.
schwarz-rot	16872	96,60	114,95
schwarz-rot + DVD	16873	100,80	119,95
schwarz-weiß	16870	96,60	114,95
schwarz-weiß + DVD	16882	100,80	119,95
weiß-türkis	16871	96,60	114,95
weiß-türkis + DVD	16883	100,80	119,95

RABATT	ab je 5 Stk. 5%	ab je 10 Stk. 10%	ab je 20 Stk. 20%
--------	-----------------	-------------------	-------------------

REEBOK Deck

Vielseitige und wandlungsfähige Übungsplattform, die als Aerobic-Step, Flach- oder Schrägbank und Sitz verwendet werden kann. In Verbindung mit Hanteln und Tubes wird aus dem Step ein kompaktes Ganzkörper-Trainingsgerät.

Mit Tube-Einhängung an Rückenlehne und Beinstützen sowie Staufach unter dem Sitz. Die Rückenlehne kann über Schnappverschlüsse ganz einfach in drei verschiedenen Positionen fixiert werden. Mit rutschfesten Füßen für einen sicheren Stand. In der Höhe verstellbar.

Belastbar bis ca. 110 kg. Gewicht: 11,5 kg.
Maße (LxBxH): 110/121x34,7x20,5/30,5 cm.

Farben: 01-blaue, 03-rot, 06-weiß.

Bezeichnung	Art.-Nr.	Stück in EUR ohne MwSt.	Stück in EUR inkl. MwSt.
Deck	16874	164,66	195,95

RABATT	ab je 5 Stk. 5%	ab je 10 Stk. 10%	ab je 20 Stk. 20%
--------	-----------------	-------------------	-------------------

NEU

· Höhenverstellung platzsparend verstaubar



· rutschfeste Stopper



· höhenverstellbar: 10 oder 15 cm

ab **26.⁹⁵**



Sport-Tec Step-Brett höhenverstellbar, schwarz

Das Step-Brett ist ideal für Anfänger und Fortgeschrittene geeignet. Die Höhe des Brettes kann in 2 Stufen verstellbar werden. Dabei kann zwischen 10 und 15 cm Höhe gewählt werden. Die niedrige Stufe eignet sich ideal für Anfänger um die Bewegungsabläufe zu erlernen und eine gewisse Grundausdauer und -kraft aufzubauen. Die höhere Stufe wird von Fortgeschrittenen bevorzugt, da diese anspruchsvoller ist und mehr Kraft und Ausdauer gefordert ist.

Maße (LxBxH): 68x28x10/15 cm.

Bezeichnung	Art.-Nr.	Stück in EUR ohne MwSt.	Stück in EUR inkl. MwSt.
Sport-Tec Step-Brett höhenverstellbar, schwarz	16856	25,17	29,95

RABATT	ab je 5 Stk. 5%	ab je 10 Stk. 10%
--------	-----------------	-------------------



Steppbrett

Solider Step mit elastischer Trittlfläche, der sich insbesondere für Einsteiger eignet. Belastbar bis ca. 100 kg. Trittlfläche (LxB): 67x34 cm. Maße (LxB): 75x41,5 cm.

Steppbrett, 2-fach verstellbar: In zwei Stufen höhenverstellbar (13 bzw. 18 cm).

Bezeichnung	Art.-Nr.	Stück in EUR ohne MwSt.	Stück in EUR inkl. MwSt.
Steppbrett, einteilig H: 13 cm	16852	33,57	39,95
Steppbrett, 2-fach verstellbar H: 13cm/18 cm	16854	41,97	49,95

RABATT	ab je 10 Stk. 5%	ab je 20 Stk. 10%
---------------	----------------------------	-----------------------------



ab **35.95**

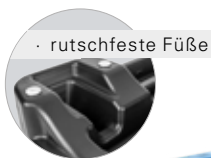

ab **27.95**



Sport-Tec Steppbrett

Mit profilierter Oberfläche für einen sicheren Stand. Acht rutschhemmende Stopper an der Unterseite verhindern das Wegrutschen des Brettes. Die Höhe von 10,5 cm eignet sich bestens für das Einsteigertraining mit dem Steppbrett.

Belastbar bis 300 kg. Material: Kunststoff. Maße (LxBxH): 70x40x10,5 cm.

Farben: 01-blau, 05-schwarz.

Bezeichnung	Art.-Nr.	Stück in EUR ohne MwSt.	Stück in EUR inkl. MwSt.
Sport-Tec Steppbrett 70x40x10,5 cm	03889	29,37	34,95

RABATT	ab je 5 Stk. 5%	ab je 10 Stk. 10%	ab je 20 Stk. 20%
---------------	---------------------------	-----------------------------	-----------------------------

geräuschdämmend



ab **39.95**

Bodenschutzmatte

Die Bodenschutzmatte dient zum Schutz des Bodens und zur Geräuschdämmung beim Einsatz von Trainingsgeräten, wie beispielsweise Steppbrettern.

Material: Vinyl. Mattenstärke: 2 mm.

Farbe: Klarsicht.

Bezeichnung	Art.-Nr.	Stück in EUR ohne MwSt.	Stück in EUR inkl. MwSt.
Bodenschutzmatte 100x70 cm	22310	33,57	39,95
Bodenschutzmatte 140x70 cm	22311	38,61	45,95
Bodenschutzmatte 200x85 cm	22312	58,78	69,95

NEU



99.95

Sport-Tec 2 in 1 Stepper mit Trainingscomputer

Der 2 in 1 Stepper ermöglicht ein effektives Workout für Beine und Po. Zusätzlich kann die seitliche Bewegung der Trittlflächen freigegeben werden, wodurch eine 3-dimensionale Bewegung ermöglicht wird und die Muskulatur noch effektiver trainiert wird. Das integrierte Display bietet einen Überblick über die wichtigsten Trainingsdaten, wie Anzahl der Schritte, Zeit, verbrannte Kalorien und Schritte pro Minute. Die strukturierten Trittlflächen bieten sicheren Halt beim Training. Zwei hochwertige Hydraulikzylinder erzeugen einen optimalen Trainingswiderstand.

Material Gestell: Stahl. Maße (LxBxH): 40x36x32 cm.

Bezeichnung	Art.-Nr.	Stück in EUR ohne MwSt.	Stück in EUR inkl. MwSt.
Sport-Tec 2 in 1 Stepper mit Trainingscomputer	22008	83,99	99,95

109.95



TUNTURI Step-Up mit Trainingscomputer

Der TUNTURI Stepper ist die kompakte Alternative zu herkömmlichen Treppensteigergeräten. Zwei Hydraulikzylinder ermöglichen eine stufenlosen Belastungseinstellung. Der Stepper ist mit einem Trainingscomputer ausgestattet, auf dem die Trainingszeit und Anzahl der Schritte ablesbar sind.

Belastbar bis 100 kg. Maße (LxBxH): 47x31x18 cm.

Bezeichnung	Art.-Nr.	Stück in EUR ohne MwSt.	Stück in EUR inkl. MwSt.
TUNTURI Step-Up mit Trainingscomputer	22235	92,39	109,95

Bosu – Halber Ball, runde Sache!

Both Sides Utilized - beide Seiten in Anwendung: So lautet die Abkürzung für den Markennamen BOSU, der heute gleichbedeutend mit dem halben blauen Ball, dem BOSU Balance Trainer genannt wird.

Ob Stabilitäts- und Gleichgewichtstraining, Koordinations- und Balanceübungen, Core- und Stability-Workouts oder Krafttraining – der Balance Trainer ist eines der vielseitigsten Trainingsgeräte im Bereich des Functional Trainings.

Der BOSU Ball ist von beiden Seiten nutzbar, wodurch die Übungsvielfalt erhöht wird. Die versenkten Handgriffe an der Unterseite erleichtern das Handling. Sechs rutschfeste FüÙe ermöglichen einen sicheren Halt, auch bei der Nutzung auf glatten Oberflächen.

Inkl. Fußpumpe, Anleitung und kostenfreiem Download verschiedener Übungsvideos sowie eines Workoutsheets.

ab **179.⁹⁵**



Sport, ø 50 cm

Der BOSU Ball Balancetrainer Sport eignet sich durch seine kleine Größe besonders für das Training zuhause oder unterwegs.

Belastbar bis 113 kg. Gewicht: ca. 4,6 kg. Durchmesser: 50 cm. Höhe: ca. 18 cm.

Farbe: blau.

Bezeichnung	Art.-Nr.	Stück in EUR ohne MwSt.	Stück in EUR inkl. MwSt.
Sport	02506	151,22	179,95

Home, ø 65 cm

Der BOSU Ball Balancetrainer Home eignet sich besonders für das Training zuhause.

Belastbar bis 136 kg. Gewicht: ca. 9 kg. Durchmesser: 65 cm. Höhe: ca. 25,5 cm.

Farben: 01-blau, 13-pink.

Bezeichnung	Art.-Nr.	Stück in EUR ohne MwSt.	Stück in EUR inkl. MwSt.
Home	02505	197,44	234,95



Pro, ø 65 cm

Der BOSU Ball Balancetrainer Pro wird mit seiner Belastbarkeit von 159 kg oft in Fitnesscentern, Sportvereinen, von Personal Trainern und Physiotherapeuten verwendet.

Belastbar bis 159 kg. Gewicht: ca. 9 kg. Durchmesser: 65 cm. Höhe: ca. 25,5 cm.

Farbe: blau.

Bezeichnung	Art.-Nr.	Stück in EUR ohne MwSt.	Stück in EUR inkl. MwSt.
Pro	02460	200,84	239,00

NexGen, ø 65 cm

Der BOSU Ball Balancetrainer NexGen eignet sich mit seiner Belastbarkeit von 159 kg für den Profi-Gebrauch.

Die speziell texturierte Oberfläche des Balancetrainers NexGen ermöglicht ein noch präziseres und effektiveres Training.

Belastbar bis 159 kg. Gewicht: ca. 9 kg. Durchmesser: 65 cm. Höhe: ca. 25,5 cm.

Farbe: blau.

Bezeichnung	Art.-Nr.	Stück in EUR ohne MwSt.	Stück in EUR inkl. MwSt.
NexGen	02508	235,25	279,95



ab **114.²⁵**

· stapelbar

· beidseitig verwendbar

02465-03

02466-05

02467-01

· Trampolin-Effekt

TOGU Jumper

Innovativer 2/3-Ball für das Training von Gleichgewicht, Koordination, Fitness und Balance. Der Trampolineffekt überträgt Schwingungen direkt auf den Körper und sorgt so für noch mehr Spaß beim Training. Ideal geeignet für die Kombination von Ganzkörpertraining mit Koordinations- und Balance-Elementen. Pumpe im Lieferumfang. Latexfrei.

TOGU Jumper Mini: Besonders geeignet für Kinder. Belastbar bis 120 kg. Gewicht: 2,2 kg. Durchmesser: 36 cm. Höhe: 18 cm. **Farbe:** rot.

TOGU Jumper: Belastbar bis 200 kg. Gewicht: 4,4 kg. Durchmesser: 52 cm. Höhe: 24 cm.

Farben: 01-blau, 03-rot, 05-schwarz.

TOGU Jumper Pro: Durch die zusätzliche Jumper Pro Platte wird eine flache Oberfläche erzeugt, diese kann für verschiedene weitere Übungen verwendet werden. Inkl. Innensechskantschlüssel. Belastbar bis ca. 200 kg. Gewicht: ca. 5 kg. Durchmesser: 52 cm. Höhe: 24 cm.

Farben: 01-blau, 03-rot, 05-schwarz.

Bezeichnung		Art.-Nr.	Stück in EUR ohne MwSt.	Stück in EUR inkl. MwSt.
TOGU Jumper Mini	ø 36x18 cm	02465	106,68	126,95
TOGU Jumper	ø 52x24 cm	02466	168,03	199,95
TOGU Jumper Pro	ø 52x24 cm	02467	184,83	219,95

RABATT ab je 4 Stk. **5%** ab je 8 Stk. **10%**

ab **139.⁹⁵**

HELM Stabilitätstrainer

Verwandeln Sie Kraftübungen in Stabilitätsübungen und machen Sie Ihr Training noch funktioneller. Kann mit einem BOSU Ball oder einem Gymnastikball verwendet werden.

Bezeichnung	Art.-Nr.	Stück in EUR ohne MwSt.	Stück in EUR inkl. MwSt.
Stabilitätstrainer	02509	117,61	139,95



SET

ab **59.⁹⁵**



· Koordination, Beweglichkeit, Kraft + Ausdauer

BOSU Balance Pods

Ihr Begleiter für ein abwechslungsreiches Ganzkörpertraining zur Verbesserung der Koordination, Beweglichkeit, Kraft und Ausdauer. Die spezielle Oberfläche sorgt für einen sicheren Halt während der Übungen. Eine genoppte Unterseite verhindert das Wegrutschen auch auf glatten Böden. Je nachdem wie stark die Pods mit Luft gefüllt sind, variiert die Instabilität und Intensität der Übung. Frei von Phthalaten.

Material: Vinyl. Gewicht: jeweils ca. 500 g. Durchmesser: 16,5 cm. Höhe: 3,5 cm.

Bezeichnung		Art.-Nr.	Stück in EUR ohne MwSt.	Stück in EUR inkl. MwSt.
BOSU Balance Pods	Paar	02503	50,38	59,95
SET 4er Set	4x BOSU Balance Pods	02504	92,39	109,95

SET

ab **79.⁹⁵**

- Anti-Rutsch-Oberfläche

Sport-Tec Sprungtrainer Plyo Box

Die Plyoboxen sind mit einer gummierten Anti-Rutsch-Oberfläche ausgestattet und bieten dank der Trapezform und dem vollverschweißten Stahlgestell eine hohe Standsicherheit. Zudem verfügen die Boxen über rutschfeste Füße. Sie sind in fünf unterschiedlichen Höhen erhältlich.

Belastbarkeit: 300 kg. Material: Stahl. Maße Trittfäche (LxB): 40x40 cm.

Bezeichnung	Art.-Nr.	Stück in EUR ohne MwSt.	Stück in EUR inkl. MwSt.
Stahl, 15 cm 58x58x15 cm 9,5 kg	03810	67,18	79,95
Stahl, 30 cm 58x58x30 cm 10,4 kg	03811	75,59	89,95
Stahl, 45 cm 58x58x45 cm 11 kg	03812	83,99	99,95
Stahl, 60 cm 58x58x60 cm 15 kg	03813	100,80	119,95
Stahl, 75 cm 58x58x75 cm 16 kg	03814	109,20	129,95
SET 5-tlg. Plyo Boxen 15-75 cm	03815	386,51	459,95

SET

PLYO BOXEN IN AKTION
sport-tec.de/?pnr=02864

ab **124.⁹⁵**

- stapelbar
- rutschfeste Oberfläche

Sport-Tec Sprungtrainer Soft Plyo Box

Ihr Helfer für ein effektives und funktionelles Workout. Trainieren Sie Sprungkraft, Stabilität und Koordination. Der Hartschaumkern bietet Stabilität bei der Landung und im Stand. Zusätzlich schonert er die Gelenke. Der leicht zu reinigende Überzug hat eine rutschfeste Standfläche, die bei den verschiedensten Übungen sicheren Halt gibt. Klettverschlüsse an allen 4 Seiten ermöglichen die Kombination der verschiedenen Elemente. So können Höhe und Form variiert und die Trainingsmöglichkeiten erweitert werden.

Material: PVC, Hartschaumkern. Maße Trittfäche (LxB): 90x75 cm.

Bezeichnung	Art.-Nr.	Stück in EUR ohne MwSt.	Stück in EUR inkl. MwSt.
Soft, 15 cm 90x75x15 cm grün 14 kg	02860	105,00	124,95
Soft, 30 cm 90x75x30 cm blau 16 kg	02861	147,02	174,95
Soft, 45 cm 90x75x45 cm rot 18 kg	02862	189,03	224,95
Soft, 60 cm 90x75x60 cm schwarz 20 kg	02863	231,05	274,95
SET 4-tlg. Soft Plyo Boxen 15-60 cm	02864	587,39	699,00

· 3 Sprunghöhen in 1 Box

259.⁹⁵

Sport-Tec Sprungtrainer 3-in-1 Soft Plyo Box

Die 3-in-1 Plyo Box ist Ihr vielseitiges Trainingsgerät für Sprungkraft, Stabilität und Koordination. Mit 3 unterschiedlichen Kantenlängen bietet die Plyo Box 3 unterschiedliche Sprunghöhen. So können Sie je nach Übung und Trainingslevel variieren. Der Hartschaumkern sorgt für Stabilität bei der Landung und schonert dennoch die Gelenke. Eine rutschhemmende Oberfläche verhindert das Wegrutschen. Die Plyo Box ist problemlos zu reinigen und eignet sich sowohl für das heimische Training, als auch für die Verwendung in professionellen Einrichtungen.

Gewicht: 30 kg. Material: PVC, Hartschaumkern. Maße (LxBxH): 76x61x51 cm.

Bezeichnung	Art.-Nr.	Stück in EUR ohne MwSt.	Stück in EUR inkl. MwSt.
3-in-1 Soft 76x61x51 cm 30 kg	02865	218,45	259,95

· 3 Sprunghöhen in 1 Box

· rutschhemmende Oberfläche

159.⁹⁵

Sport-Tec Sprungtrainer 3-in-1 Plyo Box, Holz

Die 3-in-1 Plyo Box aus Holz ermöglicht ein vielseitiges Sprungkraft-, Stabilitäts- und Koordinations-training. Die Plyo Box hat 3 unterschiedliche Kantenlängen und kann je nach Übung und Trainingslevel auf die passende Seite gedreht werden. Das verarbeitete Holz macht die Plyo Box stabil und bietet gleichzeitig eine rutschsichere Oberfläche. Die Plyo Box eignet sich sowohl für das heimische Training, als auch für die Verwendung in professionellen Einrichtungen. Box wird in Einzelteilen geliefert.

Belastbarkeit: 120 kg (unverleimt) bzw. 300 kg (verleimt). Gewicht: 23 kg.

Material: Pappelholz. Maße (LxBxH): 75x60x50 cm.

Bezeichnung	Art.-Nr.	Stück in EUR ohne MwSt.	Stück in EUR inkl. MwSt.
3-in-1 Holz 75x60x50 cm 23 kg	02868	134,41	159,95

NEU! Halterung für BlazePods

29269

BlazePod Kit Reflex- und Reaktionstraining

Entdecken Sie die smarten Trainingsmöglichkeiten in den Bereichen Schnelligkeit und Reaktion. Bauen Sie sich mit den BlazePods einen Parcours auf und drücken Sie die leuchtenden Pods aus. Über die App können die Pods nach vorinstallierten Programmen gesteuert und ausgewertet werden. Die Pods sind wetterbeständig und können somit sowohl drinnen als auch draußen verwendet werden. Inkl. Ladestation, Ladekabel und Case.

Der Zugang zur BASIC App ist kostenlos. Bei jedem gekauften BlazePod Kit erhalten Sie 6 Monate kostenlosen Zugang zur PRO App Version. Nach Ablauf der 6 Monate kostet der PRO Zugang 16,99 EUR monatlich oder 169,99 EUR jährlich.

Bezeichnung	Art.-Nr.	Stück in EUR ohne MwSt.	Stück in EUR inkl. MwSt.
BlazePod Standard Kit 4 Pods inkl. Case	29265	310,08	369,00
BlazePod Trainer Kit 6 Pods inkl. Case	29266	394,12	469,00
BlazePod Functional Adapter Kit 6-tlg.	29267	29,37	34,95
NEU BlazePod Pod Base, Halterung 2er-Set	29269	46,18	54,95

29267

ab **369.-**

inkl. App

Lieferung ohne Ball!



ab **28.⁷⁵**

Sport-Tec Balance-Pad

Das Balance-Pad ist ein komfortables Trainingsgerät um Balanceübungen durchzuführen. Die weiche und damit instabile Oberfläche des Balance-Pads fordert den Benutzer auf, mit der Fuß-, Knöchel- und Beinmuskulatur zu arbeiten. Rutschfest durch Waffelstruktur, wasserabweisend und einfach zu reinigen. Als Anregung für den Anwender wird ein Poster mit Übungsbeispielen beigelegt.

Dichte: 40 kg/m³. Maße (LxBxH): 50x40x6 cm.

Farben: 01-blau, 13-pink, 18-anthrazit, 21-limone.



Bezeichnung	Art.-Nr.	Stück in EUR ohne MwSt.	Stück in EUR inkl. MwSt.
Sport-Tec Balance-Pad	212491	30,21	35,95
RABATT		ab je 5 Stk. 5%	ab je 10 Stk. 10% ab je 20 Stk. 20%



ab **31.⁹⁵**

· besonders robust + stabil

Sport-Tec Balance-Pad Robusta

Das Sport-Tec Balance-Pad Robusta ist das optimale Hilfsmittel zum Training von Gleichgewicht und Koordination. Eine spezielle Oberflächenstruktur ermöglicht einen sicheren, rutschfesten Stand bei den Übungen. Das Material des Balance-Pads ist sehr strapazierfähig und eignet sich auch für eine häufige Nutzung. Die Verwendung des Pads mit Schuhen ist ebenfalls problemlos möglich. Rutschhemmende Oberfläche. Als Anregung für den Anwender wird ein Poster mit Übungsbeispielen beigelegt.

Maße (LxBxH): 49x39x5,5 cm.

Farben: 01-blau, 18-anthrazit, 21-limone.



Bezeichnung	Art.-Nr.	Stück in EUR ohne MwSt.	Stück in EUR inkl. MwSt.
Sport-Tec Balance-Pad Robusta	029601	33,57	39,95
RABATT		ab je 5 Stk. 5%	ab je 10 Stk. 10% ab je 20 Stk. 20%



AIREX® Balance-Pad

Das Balance-Pad zeichnet sich durch den destabilisierenden Effekt aus. Der Spezialschaumstoff bietet eine ideale Fläche zum Aufbau von koordinativen und konditionellen Eigenschaften. Auch Kraft und Gleichgewicht werden trainiert. Zur Prävention und Rehabilitation von orthopädischen Erkrankungen, sowie zur Schulung motorischer Fähigkeiten und Fertigkeiten.

Material: Schaumstoff. Dichte: 50 kg/m³. Gewicht: ca. 0,8 kg. Maße: 48x40x6 cm.

Farbe: blau.

Bezeichnung	Art.-Nr.	Stück in EUR ohne MwSt.	Stück in EUR inkl. MwSt.
AIREX® Balance-Pad	ca. 48x40x6 cm	030501	58,78 69,95
RABATT		ab je 5 Stk. 5%	ab je 10 Stk. 10%



AIREX® Balance-Pad Elite

Mit rutschhemmender Unterseite und „waffelförmig“ strukturierter Oberfläche, welche die Fußreflexzonen stimuliert.

Material: Schaumstoff. Dichte 50 kg/m³. Gewicht: ca. 0,8 kg. Maße (LxBxH): ca. 48x40x6 cm.

Farben: 01-blau, 13-pink, 50-lava, 51-kiwi.

Bezeichnung	Art.-Nr.	Stück in EUR ohne MwSt.	Stück in EUR inkl. MwSt.
AIREX® Balance-Pad Elite	ca. 48x40x6 cm	030551	67,18 79,95
RABATT		ab je 5 Stk. 5%	ab je 10 Stk. 10%



AIREX® Balance-Pad Xlarge

Aufgrund seiner Länge von 98 cm vielfältig einsetzbar.

Material: Schaumstoff. Dichte: 50 kg/m³. Gewicht: ca. 1,43 kg. Maße (LxBxH): ca. 98x41x6 cm.

Farben: 01-blau, 50-lava.

Bezeichnung	Art.-Nr.	Stück in EUR ohne MwSt.	Stück in EUR inkl. MwSt.
AIREX® Balance-Pad Xlarge	ca. 98x41x6 cm	030541	126,01 149,95
RABATT		ab je 5 Stk. 5%	ab je 10 Stk. 10%



AIREX® Balance-Pad Solid

Balance-Pad mit höherer Dichte. Der verstärkte Härtegrad erleichtert den Einstieg ins Training und bietet mehr Halt während der Übungen. Kann auch mit Schuhen verwendet werden.

Material: Schaumstoff. Dichte 100 kg/m³. Gewicht: ca. 0,99 kg. Maße (LxBxH): ca. 46x41x5 cm.

Farbe: blau.

Bezeichnung	Art.-Nr.	Stück in EUR ohne MwSt.	Stück in EUR inkl. MwSt.
AIREX® Balance-Pad Solid	ca. 46x41x5 cm	030071	67,18 79,95
RABATT		ab je 5 Stk. 5%	ab je 10 Stk. 10%

· für Fortgeschrittene

· hochgradig instabil

ab **71.⁹⁵**



AIREX® Balance-Pad Cloud

Hochgradig instabiles Balance-Pad mit waffelartiger Oberfläche. Durch die hohe Weichheit werden beim Training die stabilisierende Muskeln aktiviert und die Koordination vermehrt beansprucht.

Material: Schaumstoff. Dichte 80 kg/m³ Gewicht: ca. 0,8 kg. Maße (LxBxH): ca. 48x40x6 cm.

Farbe: rot.

Bezeichnung	Art.-Nr.	Stück in EUR ohne MwSt.	Stück in EUR inkl. MwSt.	
AIREX® Balance-Pad Cloud	ca. 48x40x6 cm	030521	67,18	79,95

RABATT	ab je 5 Stk. 5%	ab je 10 Stk. 10%
--------	------------------------	--------------------------

· auch im Wasser verwendbar

ab **44.⁹⁵**



AIREX® Balance-Pad Mini

Ideal für einbeinige und einhändige funktionelle Übungen sowie für dynamisches Training. Rutschfest durch Waffelstruktur.

Material: Schaumstoff. Dichte: 50 kg/m³.

Gewicht: ca. 0,4 kg. Maße (LxBxH): ca. 41x25x6 cm.

Bezeichnung	Art.-Nr.	Stück in EUR ohne MwSt.	Stück in EUR inkl. MwSt.	
AIREX® Mini	ca. 41x25x6 cm	030011	41,97	49,95
AIREX® Mini Duo	2x Mini	030001	75,59	89,95

RABATT	ab je 5 Stk. 5%	ab je 10 Stk. 10%
--------	------------------------	--------------------------

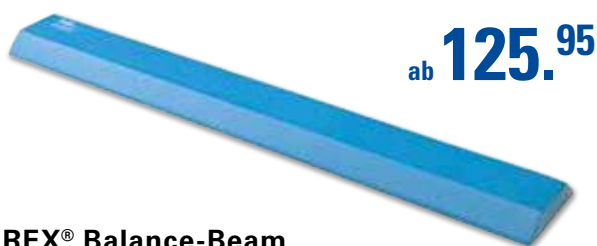

ab **125.⁹⁵**

AIREX® Balance-Beam

Kann sowohl als Lauffläche für Koordinationstraining als auch zum ausgedehnten Bauch- und Rückenmuskeltraining eingesetzt werden.

Material: Schaumstoff. Gewicht: ca. 1,2 kg. Maße (LxBxH): ca. 160x24x6 cm.

Bezeichnung	Art.-Nr.	Stück in EUR ohne MwSt.	Stück in EUR inkl. MwSt.	
AIREX® Balance-Beam	ca. 160x24x6 cm	030581	117,61	139,95

RABATT	ab je 5 Stk. 5%	ab je 10 Stk. 10%
--------	------------------------	--------------------------

ab **40.⁴⁵**



· auch im Wasser verwendbar

AIREX® Balance-Beam Mini

Unterstützt durch seine Form speziell das Quer- und Längsgewölbe am Fuß. Auch als Lordose-Stütze verwendbar.

Material: Geschlossener Schaumstoff. Gewicht: ca. 0,3 kg. Maße (LxBxH): ca. 41x24x6 cm.

Bezeichnung	Art.-Nr.	Stück in EUR ohne MwSt.	Stück in EUR inkl. MwSt.	
AIREX® Balance-Beam Mini	ca. 41x24x6 cm	030231	37,77	44,95

RABATT	ab je 5 Stk. 5%	ab je 10 Stk. 10%
--------	------------------------	--------------------------

ab **89.⁹⁵**

· ideal bei kleinen Füßen



TOGU Aero-Step

Das 2-Kammer-Luftsystem und die Dynamik des Aero-Step ermöglichen ein vielfältiges Training des sensomotorischen Systems. Geeignet zur Schulung von Balance, Gleichgewicht, Reaktion und Reflexen. Die Noppenoberfläche fördert zudem gleichzeitig die Durchblutung.

Belastbar bis ca. 200 kg. Material: Ruton. Gewicht: ca. 2,1 kg. Maße (LxBxH): 46x32x8 cm.

Farben: 01-blau, 02-grün, 03-rot.

Bezeichnung	Art.-Nr.	Stück in EUR ohne MwSt.	Stück in EUR inkl. MwSt.	
TOGU Aero-Step	46x32x8 cm	032651	83,99	99,95

RABATT	ab je 4 Stk. 5%	ab je 8 Stk. 10%
--------	------------------------	-------------------------

ab **130.⁹⁵**



TOGU Aero-Step Pro

Der Aero-Step Pro ist noch dynamischer, größer und vielseitiger als der Aero-Step. Er ist beidseitig verwendbar, denn eine Seite ist mit ca. 1.000 runden Noppen zur Massage und Durchblutungsförderung ausgestattet, die andere Seite kommt ohne. Inkl. Übungsanleitung und Luftpumpe.

Belastbar bis 200 kg. Material: Ruton. Gewicht: 3,6 kg. Maße (LxBxH): 52x40x8,5 cm.

Farben: 01-blau, 03-rot, 05-schwarz, 41-silber.

Bezeichnung	Art.-Nr.	Stück in EUR ohne MwSt.	Stück in EUR inkl. MwSt.	
TOGU Aero-Step Pro	52x40x8,5 cm	032691	121,81	144,95

RABATT	ab je 4 Stk. 5%	ab je 8 Stk. 10%
--------	------------------------	-------------------------

ab **125.⁹⁵**

· für Fortgeschrittene



TOGU Aero-Step XL

Der Aero-Step im XL Format ermöglicht Fortgeschrittenen intensive Übungen zur Schulung und Verbesserung von Wahrnehmung, Reizverarbeitung und Stabilität. Über 1.000 Noppen sorgen für einen angenehmen Massageeffekt und fördern die Durchblutung. Inkl. Übungsanleitung.

Belastbar bis ca. 200 kg. Material: Ruton. Gewicht: ca. 2,8 kg. Maße (LxBxH): 51x37x8 cm.

Farben: 01-blau, 02-grün, 41-silber.

Bezeichnung	Art.-Nr.	Stück in EUR ohne MwSt.	Stück in EUR inkl. MwSt.	
TOGU Aero-Step XL	51x37x8 cm	032661	117,61	139,95

RABATT	ab je 4 Stk. 5%	ab je 8 Stk. 10%
--------	------------------------	-------------------------

ab **129.⁹⁵**

· für empfindliche Haut



TOGU Aero-Step XL functional

Der bewährte Aero Step XL mit samtig-glatte, leicht gerillter Oberfläche. Eignet sich besonders bei empfindlicher Haut, für längeres Barfußtraining oder für Stütz-Übungen. Mit je einem Nadelventil pro Kammer.

Belastbar bis ca. 200 kg. Material: Ruton. Gewicht: ca. 2,5 kg. Maße (LxBxH): 51x37x8 cm.

Farben: 03-rot, 05-schwarz, 41-silber.

Bezeichnung	Art.-Nr.	Stück in EUR ohne MwSt.	Stück in EUR inkl. MwSt.	
TOGU Aero-Step XL functional	51x37x8 cm	032671	122,65	145,95

RABATT	ab je 4 Stk. 5%	ab je 8 Stk. 10%
--------	------------------------	-------------------------



ab 299.-

NOHRd Balancetrainer Eau-Me Board

Patentiertes Balance Board mit Wasser, welches für stetige Ausgleichsbewegungen sorgt. Das Wasser folgt einem eigenen Willen und arbeitet gegen den Sportler – das Ergebnis: Bei jeder Bewegung ändert sich die Richtung, es ist kein typisches Muster erkennbar und der Körper muss sofort auf diese scheinbar willkürlichen Reize reagieren. Dadurch wird die Tiefenmuskulatur besonders angesprochen, aber auch Koordination und Gleichgewicht geschult. Die platzsparenden Trainingsgeräte sind optimal für Anfänger und erfahrene Sportler. Auch Physiotherapeuten, Fitness-Coaches und Reha-Trainer setzen auf die praktischen Balance Boards. Das Fußbrett besteht aus einer Multiplex-Platte mit Echtholz-Furnier.

Belastbar bis 250 kg. Gewicht: 8 kg. Durchmesser: 64 cm. Höhe: 18 cm.

	Eiche	Club-Sport	Shadow	Kirsche	Nussbaum
Bezeichnung					
NOHRd Eau-Me Board	Eiche	ø 64 cm	02514	251,26	299,00
NOHRd Eau-Me Board	Club-Sport	ø 64 cm	02512	268,07	319,00
NOHRd Eau-Me Board	Shadow	ø 64 cm	02520	268,07	319,00
NOHRd Eau-Me Board	Kirsche	ø 64 cm	02516	284,87	339,00
NOHRd Eau-Me Board	Nussbaum	ø 64 cm	02518	293,28	349,00
NOHRd Wasserfarbe			22108	10,88	12,95



ab 20.90

mit Griffen



Sport-Tec Balance Board mit Griffen

Für ein vielseitiges und effektives Training von Gleichgewicht und Körperspannung. Der rutschfeste Boden und die profilierte Oberfläche sorgen für sicheren Halt. Die Griffe ermöglichen Oberkörperübungen wie beispielsweise Liegestütze, machen das Stützen angenehmer, entlasten die Handgelenke und ermöglichen durch den Einsatz von Bändern ein noch vielseitigeres Training.

Belastbar bis: 150 kg. Material: Kunststoff. Durchmesser: 40 cm. Höhe: 10 cm.

Farben: 01-blau, 03-rot, 05-schwarz, 13-pink, 21-limone.

Bezeichnung	Art.-Nr.	Stück in EUR ohne MwSt.	Stück in EUR inkl. MwSt.
Balance Board mit Griffen ø 40 cm Höhe: 10 cm	038881	21,81	25,95
RABATT		ab je 5 Stk. 5%	ab je 10 Stk. 10% ab je 20 Stk. 20%



ab 23.95

GymTop Balancekreisel

Zur Förderung der Balance und Motorik, des Gleichgewichtssinns, der Bewegungskoordination und Körperwahrnehmung. Stabiler Kunststoff aus einem Guss, mit rutschsicherer, gerillter Oberfläche.

Belastbar bis 120 kg. Durchmesser: 40 cm. Höhe: 9 cm.

Farbe: rot.

Bezeichnung	Art.-Nr.	Stück in EUR ohne MwSt.	Stück in EUR inkl. MwSt.
Balancekreisel ø 40 cm Höhe: 9 cm rot	024451	25,17	29,95
RABATT		ab je 6 Stk. 5%	ab je 12 Stk. 10% ab je 18 Stk. 20%



99.95

mit Matte

Sportkreisel Profi

Zum Training von Balance, Muskelfunktion und koordinativen Fähigkeiten. Halbkugelförmige Unterseite aus Stahl sorgt für einen großen Kippmoment. Inkl. Matte.

Belastbar bis 180 kg. Durchmesser: 38 cm. Höhe: 11 cm.

Bezeichnung	Art.-Nr.	Stück in EUR ohne MwSt.	Stück in EUR inkl. MwSt.
Sportkreisel Profi ø 38 cm Höhe: 11 cm	024471	83,99	99,95



ab 59.95

TOGU Balance Board

Für das funktionelle Koordinationstraining und zur Förderung von Beweglichkeit, Koordination und Reaktionsvermögen. Durch den sehr punktuellen Bodenkontakt wird auch bei hoher Druckbelastung ein qualitativ hochwertiges Training mit dem Balance Board gewährleistet.

Belastbar bis 120 kg. Material: glasfaserverstärktes GFK-PP. Durchmesser: 40 cm.

Bezeichnung	Art.-Nr.	Stück in EUR ohne MwSt.	Stück in EUR inkl. MwSt.
leicht ø 40 cm Höhe: 8 cm rot	033201	50,38	59,95
mittel ø 40 cm Höhe: 9,5 cm grün	033211	50,38	59,95
schwer ø 40 cm Höhe: 12 cm blau	033221	50,38	59,95
SET 3-tlg. alle Versionen	033231	126,01	149,95

+ Weitere Kreisel finden Sie in der Kategorie **THERAPIEBEDARF**



169.⁹⁵

- 2 Schwierigkeitsgrade
- Stabilisation der Beinachsen

Pedalo® Step-Wippbrett Koordinationstrainer

Wippbrett mit 2 Kurvenradien und damit unterschiedlichen Schwierigkeitsstufen. Die Standbretter sind voneinander getrennt und drehen sich horizontal unabhängig voneinander. So entsteht eine Bewegungskombination, die zu einem noch besseren Trainingsergebnis führt als bei herkömmlichen Wippbrettern. Das Trainingsgerät fordert zusätzlich Ihr Sprunggelenk nach innen (Pronation) und außen (Supination). Aufbauend auf dieser Stabilität, kann durch die stets gerade Fußstellung, die optimale Beinachse trainiert werden. Mit 2 Trittplächen mit Antirutsch-Oberfläche.

Material: Birke Multiplex (Mehrschicht), Oberfläche Natur lackiert. Gewicht: 4,5 kg. Belastbar bis 150 kg. Maße (LxBxH): 52x22x40 cm. Maße Trittplächen: 35x14 cm.

Bezeichnung	Art.-Nr.	Stück in EUR ohne MwSt.	Stück in EUR inkl. MwSt.
Pedalo® Step-Wippbrett	023061	142,82	169,95



79.⁹⁵

Pedalo® Beintrainer Sprint Board

Zum Training und der Vorbeugung von Verletzungen im Sprint- und Sprungtraining. Trainieren Sie Beinbeugemuskulatur, Beinstrecker und Rumpfmuskulatur abwechslungsreich und effektiv. Dabei können Sie den Fokus sowohl auf Maximalkraft, als auch auf Schnellkraft oder Kraftausdauer legen. Das herausnehmbare Softpad dient als weiche Fußauflage. 4 kugelgelagerte Rollen machen das Board leichtgängig und gut kontrollierbar. Mit Tragegriff zum Einhängen von Widerstandsbändern.

Material: Birke Multiplex. Gewicht: ca. 2 kg. Belastbar bis 120 kg. Maße (LxBxH): 35x35x9 cm.

Bezeichnung	Art.-Nr.	Stück in EUR ohne MwSt.	Stück in EUR inkl. MwSt.
Pedalo® Beintrainer Sprint Board	026221	67,18	79,95

NEU



129.⁹⁵

Pedalo® Balancetrainer Challenger Single

Trainieren Sie Gleichgewicht, Propriozeption, Balance und auch Ihre Füße. Die biegestabile Stange liegt auf den beiden Sprunggelenktrainern und bildet so eine Balancestrecke. Der Antirutschbelag ermöglicht eine sichere Auflage. Höchste Konzentration und Balance sind erforderlich. Inkl. Holzstab.

Material: Esche (Holzstab) bzw. Buche massiv, geölt (Sprunggelenktrainer). Belastbar bis 100 kg. Gewicht: 3 kg. Maße (LxBxH): 130x35x8 cm.

Bezeichnung	Art.-Nr.	Stück in EUR ohne MwSt.	Stück in EUR inkl. MwSt.
Pedalo® Challenger Single	02631	109,20	129,95

NEU



299.⁹⁵

Pedalo® Balancetrainer Challenger Artist

Außergewöhnliches und flexibles Trainingsgerät zur Verbesserung der Körperstabilität und allgemeinen Leistungsfähigkeit. Dank der unterschiedlichen Positionierungsmöglichkeiten der Stäbe in den Seitenteilen (je 12 Löcher) und den einstellbaren Schwierigkeitsgraden wird man stets neu gefordert.

Die ovalen Stäbe lassen sich horizontal oder vertikal in die Löcher stecken. Die Seitenteile lassen sich auf den Kopf stellen. Durch die abgerundete Fläche wippt das Produkt zusätzlich und der Schwierigkeitsgrad wird erhöht. Mit den fixierbaren Powerbändern können Kraft und Kraftausdauer trainiert werden. Inkl. 2 Holzstäbe, 2 Textil-Powerbänder und 2 Antirutschmatten.

Material: Esche (Holzstab) bzw. Birke Multiplex (Seitenteile). Belastbar bis 120 kg. Gewicht: 7,6 kg. Maße gesamt (LxBxH): 165x40x22 cm.

Bezeichnung	Art.-Nr.	Stück in EUR ohne MwSt.	Stück in EUR inkl. MwSt.
Pedalo® Challenger Artist	02632	252,06	299,95

NEU



99.⁹⁵

Erzi Oberkörpertrainer Core Bike

Speziell für den Radsport entwickelter Core-Trainer mit der Griffbreite eines Fahrradlenkers zum effektiven Stabilisationstraining für den Downhill und Mountainbike Sportbereich. Bewegliche Rollen an der Unterseite gestatten Bewegungen in alle Richtungen sowie Rotationen und Kurven.

Material: Birkenperrholz, Buche. Gewicht: 1,47 kg. Maße (LxBxH): 225x755x95 mm.

Bezeichnung	Art.-Nr.	Stück in EUR ohne MwSt.	Stück in EUR inkl. MwSt.
Erzi Oberkörpertrainer Core Bike	02679	83,99	99,95

NEU



79.⁹⁵

Erzi Bauchtrainer Core Roller, 2er Set

Der Core Roller gestattet ein vielseitiges und effektives Training der Bauch- und Rumpfmuskulatur. Er kann sowohl mit den Händen als auch mit den Füßen verwendet werden. Bewegliche Rollen machen Bewegungen in alle Richtungen sowie Kurven und Rotationen möglich.

Material: Birkenperrholz (Oberfläche lackiert). Gewicht: 1,36 kg. Maße (LxBxH): 212x213x75 mm.

Bezeichnung	Art.-Nr.	Stück in EUR ohne MwSt.	Stück in EUR inkl. MwSt.
Erzi Bauchtrainer Core Roller	02678	67,18	79,95



129.⁹⁵



Pedalo® Federbrett 320

Vielseitiges Trainingsgerät, auf dem im freien Stand, im Sitz, oder im Stütz trainiert werden kann. Federt weich ein und passt sich intelligent dem Körpergewicht an. So können sämtliche Übungen im instabilen Stand durchgeführt werden. Die Impulse auf Nervensystem und Muskulatur werden verstärkt und das Training mit propriozeptiver Wirkung effektiver.

Altersempfehlung: ab 14 Jahre. Belastbar bis 100 kg. Material: Birke Multiplex Mehrschichtholz, Oberfläche natur lackiert. Gewicht: 4,1 kg. Durchmesser: 32 cm. Höhe: 21 cm.

Bezeichnung	Art.-Nr.	Stück in EUR ohne MwSt.	Stück in EUR inkl. MwSt.
Pedalo® Federbrett 320	023011	109,20	129,95



023171

449.⁹⁵



Pedalo® Federbrett 1500

Vielseitiges Trainingsgerät mit dreidimensional federnder Standfläche auf dem im Stand, im Sitz, im Liegen oder im Stütz trainiert werden kann. Federt weich ein, so dass die Übungen im instabilen Stand durchgeführt werden können. Umlaufende Rasterbohrung zur Anbringung des Powerbands.

Altersempfehlung: ab 7 Jahre. Material: Birke Multiplex Mehrschichtholz, natur lackiert. Belastbar bis 120 kg. Gewicht: 21 kg. Maße (LxBxH): 150x45x21 cm.

Bezeichnung	Art.-Nr.	Stück in EUR ohne MwSt.	Stück in EUR inkl. MwSt.
Pedalo® Federbrett 1500	023071	378,11	449,95
Pedalo® Textil-Powerband 140 cm Paar	023171	37,77	44,95



189.⁹⁵



Pedalo® Federbrett 500

Vielseitiges Trainingsgerät zum Training im Stand, Sitz, Stütz oder Liegen, das gerne von Sportlern zur Optimierung der Technik genutzt wird. Das Senso-Federsystem federt weich ein und ermöglicht dadurch Übungen im instabilen Stand.

Altersempfehlung: ab 3 Jahren. Material: Birke Multiplex Mehrschichtholz, natur lackiert. Belastbar bis 120 kg. Gewicht: 6 kg. Durchmesser: 50 cm. Höhe: 19,3 cm.

Bezeichnung	Art.-Nr.	Stück in EUR ohne MwSt.	Stück in EUR inkl. MwSt.
Pedalo® Federbrett 500	023081	159,62	189,95



199.⁹⁵



Pedalo® Federbrett Vestimed 500 inkl. Textil-Powerband

Wie Pedalo® Federbrett 500, jedoch mit je zwei Textil-Powerbändern und Einhängeschlaufen. Die Bänder können an der umlaufenden Rasterbohrung fixiert werden. Zugübungen mit Händen oder Beinen im instabilen Stand verstärken die Trainingswirkung und erhöhen die Trainingsvielfalt.

Altersempfehlung: ab 14 Jahren. Belastbar bis 120 kg. Gewicht: 6,3 kg. Durchmesser: 50 cm. Höhe: 19,3 cm.

Bezeichnung	Art.-Nr.	Stück in EUR ohne MwSt.	Stück in EUR inkl. MwSt.
Pedalo® Vestimed 500	023091	168,03	199,95



94.⁹⁵



Pedalo® Wippbrett 600 K70

Ausgangspunkt für viele Gleichgewichtsübungen im Stehen, Sitzen und im Stütz. Die niedrige Aufstieghöhe und die ausreichende Standfläche gewährleisten einen sicheren hüftbreiten Stand. Altersempfehlung: ab 3 Jahre. Belastbar bis 150 kg. Maße (LxBxH): 60x35x9 cm.

Bezeichnung	Art.-Nr.	Stück in EUR ohne MwSt.	Stück in EUR inkl. MwSt.	
Pedalo® Wippbrett 600, klein	60x35x9 cm	026041	79,79	94,95



179.⁹⁵

026101



023171

Pedalo® PT-Wippbrett 600 K140

Für ein vielseitiges und funktionelles Training. Die optional erhältlichen Gewichtsaufnehmer und Widerstandsbänder erweitern die Trainingsmöglichkeiten und ermöglichen das gezielte Training verschiedener Muskelgruppen.

Altersempfehlung: ab 14 Jahre. Belastbar bis 150 kg. Standfläche 60x60x16 cm.

Bezeichnung	Art.-Nr.	Stück in EUR ohne MwSt.	Stück in EUR inkl. MwSt.
Pedalo® PT-Wippbrett 600	026091	151,22	179,95
Pedalo® Gewichtsaufnehmer	026101	33,57	39,95
Pedalo® Textil-Powerband 140 cm, Paar	023171	37,77	44,95



ab **149.⁹⁵**



Schaukelbrett mit Antirutschbelag

Schaukelbrett mit Antirutschbelag für Gleichgewichts- und Haltungsübungen im Sitzen und Liegen. Die äußerst stabile Konstruktion, ist ideal für eine Vielzahl von Übungen zur Stabilisation der Körperhaltung. Das Schaukelbrett ist mit einem Antirutschbelag bezogen.

Belastbar bis 135 kg. Maße (LxBxH): 50x50x10 cm (klein) bzw. 160x60x13 cm (groß).

Bezeichnung	Art.-Nr.	Stück in EUR ohne MwSt.	Stück in EUR inkl. MwSt.	
Schaukelbrett klein	50x50x10 cm	026511	126,01	149,95
Schaukelbrett groß	160x60x13 cm	026531	293,28	349,00

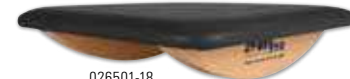

026501-18

aus weichem Kunstleder



026521-07

ab **149.⁹⁵**

Schaukelbrett mit Polster

Eignet sich besonders gut für Gleichgewichts- und Haltungsübungen im Sitzen und Liegen. Die äußerst stabile Konstruktion ist ideal für eine Vielzahl von Übungen zur Stabilisation der Körperhaltung. Bezogen mit weichem Kunstleder.

Belastbar bis ca. 135 kg. Maße (LxBxH) 50x50x10 cm (klein) bzw. 160x60x13 cm (groß).

Farben: wie auf Farbskala angegeben.

Bezeichnung	Art.-Nr.	Stück in EUR ohne MwSt.	Stück in EUR inkl. MwSt.	
Schaukelbrett klein	50x50x10 cm	026501	126,01	149,95
Schaukelbrett groß	160x60x13 cm	026521	301,68	359,00



NEU

369.⁹⁵



Pedalo® Balance-Box, 14-tlg.

Die Balance-Box besteht aus Koordinationsgeräten verschiedener Schwierigkeitsgrade, die einzeln oder in Kombination verwendet werden können. Das umfangreiche Set ermöglicht eine Vielzahl an unterschiedlichen Koordinationsparcours und -übungen. Dabei können Motorik, Konzentration und Balance geübt werden. Auch für Kindergärten und Schulen geeignet.

Max. Belastbarkeit: 120 kg. Maße Box (LxBxH): 60x43x22 cm. Gewicht: 14,7 kg.

Lieferumfang:

- 1x Balancekreisel ø 22 cm
- 1x Balancekreisel ø 38 cm
- 1x Balancewippe ø 22 cm
- 1x Balancewippe ø 38 cm
- 2x Balance-Steine
- 1x Paar Fußwalzen
- 1x Einbeinstand mit Testauswertungsunterlagen
- 2x Antirutsch-Matten
- 1x Holzbox (60x40x27 cm)
- 1x Anleitungsheft

Bezeichnung	Art.-Nr.	Stück in EUR ohne MwSt.	Stück in EUR inkl. MwSt.
Pedalo® Balance-Box, 14-tlg.	026351	310,88	369,95



ab 139.⁹⁵



TOGU Balanza

Stabilisations- und Koordinationstraining für Sportbegeisterte und Leistungssportler. Unter der speziell entwickelten Platte befindet sich ein extrem robuster luftgefüllter Ball, der durch die dynamische Instabilität die Ansteuerung der stabilisierenden Muskelgruppen aller Gelenke bis in die Tiefe zusätzlich anspricht. Im Unterschied zum herkömmlichen Therapie Kreisel ist die Standfläche durch die spezielle Konstruktion schwimmend gelagert. Dies ermöglicht eine mehrdimensionale Verschiebung während des Trainings.

Belastbar bis 150 kg. Material: Birkenholz. Gewicht: ca. 2,3 kg. Maße (LxBxH): ca. 55x35x7 cm.

TOGU Balanza Freide: Mit zwei extrem robusten, luftgefüllten Bälle. Ideal für alle, die Boardsport und Freide lieben und sich auf die neue Saison vorbereiten wollen.

Belastbar bis 200 kg. Material: Birkenholz. Gewicht: 3,4 kg. Maße (LxBxH): ca. 100x30x14 cm.

Bezeichnung	Art.-Nr.	Stück in EUR ohne MwSt.	Stück in EUR inkl. MwSt.
TOGU Balanza 55x35x7 cm	033491	117,61	139,95
TOGU Balanza Freide 100x30x14 cm	033241	126,01	149,95



84.⁹⁵



Pedalo® Balancebrett Rola-Bola Fun

Das Balancebrett Rola-Bola Fun fordert Gleichgewicht bei Jung und Alt. Durch die Verlagerung des Körpergewichts wird die Rolle kontrolliert. 4 Gummi-Stopper und die gummierte Holz-Laufrolle bieten höchste Sicherheit vor Wegrutschen.

Altersempfehlung: Ab 6 Jahren. Material: Birke Multiplex (Brett), Buche massiv (Rolle). Belastbar bis 120 kg. Gewicht: ca. 3,5 kg. Maße (LxBxH): 60x35x12 cm.

Farben: 01-blau, 02-grün, 19-orange.

Bezeichnung	Art.-Nr.	Stück in EUR ohne MwSt.	Stück in EUR inkl. MwSt.
Pedalo® Rola-Bola Fun	02625	71,39	84,95



023172



89.⁹⁵

Pedalo® Balancebrett Rola-Bola

Das Pedalo® Rola-Bola liebt den Härteeinsatz. Es ist extra ausgelegt für den sportlichen Einsatz und die Nutzung durch Erwachsene. Bereits kleinste Gewichtsverlagerungen bringen das Balancebrett zum Rollen und verlangen eine schnelle Reaktion. Gummistopper an den Enden des Brettes verhindern ein Abrutschen und ermöglichen ein weiches Aufsetzen. Zwei integrierte Gummiringe gestatten ein sicheres und gleichmäßiges Rollen und schützen die Rolle sowie den Boden. Inkl. Antirutsch-Aufkleber.

Altersempfehlung: Ab 6 Jahren. Material: Birke Multiplex (Brett), Buche massiv (Rolle). Belastbar bis 150 kg. Maße Rolle (øxL): 9,5x35 cm. Maße Brett (LxBxH): 60x35x11,5 cm.

Textil-Powerband: Die Wirkung auf die Beinmuskulatur, Rumpfmuskulatur, Arm- und Schultermuskulatur wird unter Einsatz des optional erhältlichen Pedalo-Textil-Powerbandes erhöht.

Bezeichnung	Art.-Nr.	Stück in EUR ohne MwSt.	Stück in EUR inkl. MwSt.
Pedalo® Rola-Bola	02319	75,59	89,95
Pedalo® Textil-Powerband 140 cm Paar	023172	37,77	44,95

159.⁹⁵



Pedalo® Balance-Board Triple

Das Board in Kombination mit der Korkwalze eignet sich für verschiedenste Übungen. Die an der Unterseite des Boards verschraubten Gummistopper verhindern das Herunterrollen des Boards von der Korkwalze. Alternativ lassen sich an der Unterseite des Boards Grip-Kugeln einsetzen. So wird aus dem Board eine Wippe oder ein Balancekreisel.

Material: Birke Multiplex. Belastbar bis 120 kg. Gewicht: ca. 4,2 kg. Maße (LxBxH): 75x36x12 cm. Maße Korkwalze (Lxø): 30x10 cm. Durchmesser Grip-Kugel: 8 cm.

Bezeichnung	Art.-Nr.	Stück in EUR ohne MwSt.	Stück in EUR inkl. MwSt.
Pedalo® Board Triple	02626	134,41	159,95

139.⁹⁵



Pedalo® Balancebrett Surf

Kombiniert die Eigenschaften von Surfbrett, Skate- und Snowboard. Die konkave Rolle ermöglicht das Kippen nach vorne, hinten, links und rechts. Selbst das Drehen um die eigene Achse ist möglich. Läuft auf zwei in die Rolle integrierten Kufen und bietet damit Kontrolle und Sicherheit. Inkl. Matte.

Empfehlung: Ab 6 Jahren. Material: Birke Multiplex, Antirutschbelag (Brett), Buche (Rolle). Belastbar bis 120 kg. Gewicht 4,3 kg. Maße Rolle (øxL): 12x30 cm. Maße Brett (LxB): 70x30 cm.

Bezeichnung	Art.-Nr.	Stück in EUR ohne MwSt.	Stück in EUR inkl. MwSt.
Pedalo® Balancebrett Surf	02314	117,61	139,95

+ Weitere Balanceprodukte finden Sie in der Kategorie **THERAPIEBEDARF**

- schult Konzentration + Gleichgewichtssinn



ab **79.⁹⁵**

Trampolin mit Stahlfedern

Das Springen auf dem Trampolin schult Kondition, Konzentration und Gleichgewicht. Das Trampolin ist mit Stahlfedern ausgestattet. Die Sprungmatte besteht aus Nylon, der Randbezug ist mit Schaumstoff gefüttert.

Belastbar bis 100 kg. Höhe: 25 cm.

Bezeichnung		Art.-Nr.	Stück in EUR ohne MwSt.	Stück in EUR inkl. MwSt.
Trampolin	ø 100 cm	02010	67,18	79,95
Trampolin	ø 125 cm	02015	92,39	109,95
Trampolin	ø 143 cm	22997	134,41	159,95
Fußkappe	ø 2,5 cm	02016	3,32	3,95

- für Trimm-, Sprung- + Balanceübungen

- rutschfest + stabil

79.⁹⁵



- doppelt faltbar

Trampolin, faltbar

Das faltbare Trampolin ist das optimale Trainingsgerät für Kinder und Erwachsene. Es eignet sich für Trimm-, Sprung- und Balanceübungen, ist doppelt faltbar und verfügt über einen stabilen Rahmen, 6 Stahlfüße sowie rutschfeste Gummisohler. Mit strapazierfähigem Sprungtuch und gepolsterter, 10 mm starker Randabdeckung.

Belastbar bis 100 kg. Durchmesser: 100 cm. Durchmesser Sprungmatte: 71 cm. Höhe: 22,5 cm. Maße zusammengefoldet (LxBxH): 74x35x11 cm.

Bezeichnung		Art.-Nr.	Stück in EUR ohne MwSt.	Stück in EUR inkl. MwSt.
Trampolin, faltbar	ø 100 cm	02018	67,18	79,95

ab **5.⁹⁵**

Trimilin Zubehör

Farben 22915: 01-blau, 03-rot, 04-gelb, 05-schwarz, 16-bordeaux, 35-mint, 41-silber.
Farben 01963: 01-blau, 03-rot, 04-gelb, 05-schwarz, 08-türkis, 16-bordeaux, 19-orange, 41-silber.
Farben 01950: 06-weiß, 13-pink, 32-neongelb.

Bezeichnung		Art.-Nr.	Stück in EUR ohne MwSt.	Stück in EUR inkl. MwSt.
Randbezug	für ø 87 cm rot	01962	25,17	29,95
Randbezug	für ø 102 cm	22915	38,61	45,95
Randbezug	für ø 120 cm	01963	50,38	59,95
Gummikabel	für Jump Vario	01950	8,36	9,95
Gummikabel	für Vario 100 weiß	01953	8,36	9,95
Gummikabel	für Vario 120 weiß	01951	8,36	9,95
Gummikabel	für Vario 120-35 weiß	01952	8,36	9,95
Haltegriff	für ø 102 cm	22920	50,38	59,95
Haltegriff	für ø 120 cm	22927	58,78	69,95
Tragetasche	für Modelle bis ø 102 cm	22918	55,42	65,95
Tragetasche	für Modelle bis ø 120 cm	22929	67,18	79,95
Spannwerkzeug	für Vario Trampoline	01949	7,52	8,95
Fußkappe	ø 2,5 cm	22917	5,00	5,95



Trainingsmaterialien

Trainingsbuch „Runde Sache - große Wirkung“: Tipps und Anregungen rund um das Training mit dem Trampolin.

Trainings-CD „Trimilin Training“: Bestehend aus CD „Trimilin Training“ und Übungsheft mit zwei kompletten Übungseinheiten.

DVD „Qibalancing - total vital“: Die DVD „Qibalancing - total vital“ ist das gelenkschonende Energietraining auf dem Trimilin mit Inez Heymans.

Bezeichnung		Art.-Nr.	Stück in EUR ohne MwSt.	Stück in EUR inkl. MwSt.
Trainingsbuch	49 S.	22922	5,61	6,00
CD Übungsprogramm	2x 30 Min.	22923	12,56	14,95
DVD Qibalancing	65 Min.	22924	20,97	24,95

- für schnelle + dynamische Bewegungen

- sehr belastbar, lange Lebensdauer



Trimilin mit Stahlfedern: Für Fitness und Aerobic

Trimilin Trampoline mit Stahlfedern ermöglichen eine hohe Lauffrequenz und schnelle, dynamische Bewegungen, weshalb sie sich insbesondere für Ausdauertraining und Aerobic eignen und eine gelenkschonende Alternative für Lauftraining und Workouts auf hartem Boden sind.

Der Vorteil von Stahlfedern ist, dass sie stärker belastet werden können und eine längere Lebensdauer haben. Sie bieten eine sehr dynamische Rückfederung und erlauben damit eine Schwingfrequenz, die unserem normalen Bewegungsrhythmus - wie wir ihn vom Joggen, Walken und aus der Skigymnastik kennen - entspricht.

Für sportlich-dynamische und tänzerische Übungen, auch für Ausdauertraining, Joggen usw. ist diese Federung die 1. Wahl.

ab **169.⁹⁵**



	Sport	Med	Med Plus	Pro	Pro Plus
Artikelnummer	22902	22904	22906	22908	22910
Federsystem	Stahlfedern	Stahlfedern	Stahlfedern	Stahlfedern	Stahlfedern
Farbe Sprungmatte	schwarz	schwarz	blau	schwarz	blau
Weichheitsgrad	1	3	3	2	2
Füße	zum Schrauben	zum Schrauben	einklappbar	zum Schrauben	einklappbar
Durchmesser	102 cm	102 cm	102 cm	102 cm	102 cm
Höhe (Oberkante Rahmen)	24 cm	24 cm	24 cm	24 cm	24 cm
Belastbarkeit	50-125 kg	40-110 kg	40-110 kg	50-150 kg	50-150 kg
Gewicht	ca. 10 kg	ca. 10 kg	ca. 10 kg	ca. 12 kg	ca. 12 kg
Preis (ohne/inkl. MwSt.)	142,82 / 169,95	167,23 / 199,00	209,24 / 249,00	209,24 / 249,00	251,26 / 299,00

ab **119.-**



- weiche Schwingung, langer Federweg
- sehr gelenkschonend



Trimilin mit Gummikabel: Weiche Federung

Trimilin Trampoline mit Gummikabel federn weicher als Trampoline mit Stahlfedern. Sie haben daher einen längeren Federweg und eine niedrige Schwingfrequenz. Das ist besonders für langsames, feindosiertes Rebounding von Vorteil. Gerade Personen mit schmerzempfindlichen Gelenken bevorzugen diese schonende, weiche Schwingung. Außerdem gilt: Je niedriger das Körpergewicht, desto empfehlenswerter ist diese Art der Federung.

Trimilin Gummikabel-Trampoline besitzen eine sehr hohe Dehnbarkeit. Sie sind mit einem hochelastischem Kunststoffgewebe ummantelt, das die Lebensdauer um ein Vielfaches verlängert.

	Junior	Miniswing	Miniswing Plus	Swing	Swing Plus	Superswing	Superswing Plus
Artikelnummer	22900	22901	22903	22912	22914	22905	22907
Federsystem	Gummikabel	Gummikabel	Gummikabel	Gummikabel	Gummikabel	Gummikabel	Gummikabel
Farbe Sprungmatte	schwarz	schwarz	blau	schwarz	blau	schwarz	blau
Weichheitsgrad	3	4	4	5	5	6	6
Füße	zum Schrauben	zum Schrauben	einklappbar	zum Schrauben	einklappbar	zum Schrauben	einklappbar
Durchmesser	87 cm	102 cm	102 cm	120 cm	120 cm	120 cm	120 cm
Höhe (Oberkante Rahmen)	22 cm	26 cm	26 cm	29 cm	29 cm	35 cm	35 cm
Belastbarkeit	10-55 kg	10-80 kg	10-80 kg	10-90 kg	10-90 kg	10-80 kg	10-80 kg
Gewicht	ca. 6 kg	ca. 8 kg	ca. 8 kg	ca. 9 kg	ca. 9 kg	ca. 9 kg	ca. 9 kg
Preis (ohne/inkl. MwSt.)	100,00 / 119,00	168,03 / 199,95	209,24 / 249,00	200,84 / 239,00	242,86 / 289,00	226,05 / 269,00	268,07 / 319,00

ab **279.-**



- einstellbare Federung
- hohe Dehnbarkeit + Elastizität



Trimilin Vario: Federung einfach anpassen

Mit dem Vario-System lässt sich die Spannung der Sprungmatte und somit die Federung des Trampolins, ganz einfach straffer oder sanfter einstellen.

So lässt sich das Trimilin Vario exakt an Ihre individuellen Anforderungen anpassen. Das ist nicht nur von Vorteil wenn mehrere Personen mit stark unterschiedlichem Körpergewicht auf dem Vario-Trampolin trainieren, sondern auch, wenn das Trampolin für unterschiedliche Anwendungen genutzt wird.

	Miniswing Vario	Miniswing Vario Plus	Swing Vario	Swing Vario Plus	Superswing Vario	Superswing Vario Plus
Artikelnummer	22892	22893	22894	22897	22898	22899
Federsystem	Gummik. Vario	Gummik. Vario	Gummik. Vario	Gummik. Vario	Gummik. Vario	Gummik. Vario
Farbe Sprungmatte	schwarz	blau	schwarz	blau	schwarz	blau
Farbe Gummikabel	nicht wählbar	nicht wählbar	nicht wählbar	nicht wählbar	nicht wählbar	nicht wählbar
Weichheitsgrad (voreingestellt)	einstellbar (4)	einstellbar (4)	einstellbar (4)	einstellbar (4)	einstellbar (4)	einstellbar (4)
T-Haltestange	---	---	---	---	---	---
Füße	zum Schrauben	einklappbar	zum Schrauben	einklappbar	zum Schrauben	einklappbar
Durchmesser	102 cm	102 cm	120 cm	120 cm	120 cm	120 cm
Höhe (Oberkante Rahmen)	26 cm	26 cm	29 cm	29 cm	35 cm	35 cm
Belastbarkeit	110 kg	110 kg	120 kg	120 kg	100 kg	100 kg
Gewicht	ca. 8 kg	ca. 8 kg	ca. 9 kg	ca. 9 kg	ca. 9 kg	ca. 9 kg
Preis (ohne/inkl. MwSt.)	234,45 / 279,00	276,47 / 329,00	276,47 / 329,00	318,49 / 379,00	301,68 / 359,00	343,70 / 409,00

Tabellensymbole: ● ja | ○ optional | --- nein

ab **339.-**

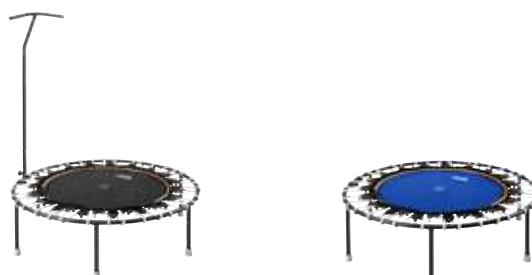

SET



Farben Gummikabel: 06-weiß, 13-pink, 32-neongelb

Trimilin Jump 111 Vario: Noch sanfteres Schwingen

Wie bei allen Vario-Modellen kann auch beim Jump 111 Vario die Spannung der Sprungmatte straffer oder weicher eingestellt werden.

Im Vergleich zum Vario ist die Federung des Trimilin Jump 111 Vario etwas weicher. Es eignet sich damit ideal für sanftes rückenschonendes Schwingen und gelenk-schonendes Fitnessstraining sowie für ein intensives Cardio-Workout und dynamische Sportbewegungen.

Das Trimilin Jump 111 Vario wird ohne Randbezug geliefert.

	Jump 111 Vario	Vario mit Haltestange	Jump 111 Vario Plus	Plus mit Haltestange
Artikelnummer	01940	SET 01941	SET 01942	SET 01943
Federsystem	Gummikabel Vario	Gummikabel Vario	Gummikabel Vario	Gummikabel Vario*
Farbe Sprungmatte	schwarz	schwarz	blau	blau
Farbe Gummikabel				
Weichheitsgrad (voreingestellt)	einstellbar (5)	einstellbar (5)	einstellbar (5)	einstellbar (5)
T-Haltestange	○	●	○	●
Füße	zum Schrauben	zum Schrauben	einklappbar	einklappbar
Durchmesser	111 cm	111 cm	111 cm	111 cm
Höhe (Oberkante Rahmen)	32 cm	32 cm	32 cm	32 cm
Belastbarkeit	110 kg	110 kg	110 kg	110 kg
Gewicht	ca. 9 kg	ca. 9 kg	ca. 9 kg	ca. 9 kg
Preis (ohne/inkl. MwSt.)	284,87 / 339,00	318,49 / 379,00	318,49 / 379,00	352,10 / 419,00

Tabellensymbole: ● ja | ○ optional (Art.-Nr. 01939, 79,95 EUR) | --- nein | * inkl. Spannwerkzeug

Sport-Tec Türreck Klimmzugstange Pull-Up

Spannen Sie die Klimmzugstange einfach in Ihren Türrahmen und schon kann das Training losgehen. Dabei sind Ihre Möglichkeiten nicht nur auf Klimmzüge beschränkt. Montieren Sie die Stange im unteren Teil des Türrahmens und machen Sie Liegestütze, Sit-Ups oder effektive Dehnübungen. Die Enden der Klimmzugstangen sind mit rutschfestem Material versehen. Dies verhindert ein Abrutschen der Stange am Türrahmen.

Dank der einfachen und schnellen Befestigung im Türrahmen, ohne Bohren und Schrauben, kann die Klimmzugstange auch problemlos unterwegs im Hotel oder einer Ferienwohnung verwendet werden.

Bis auf die Klimmzugstange Pull-Up 2.0 verfügen alle Modelle über gepolsterte Griffflächen für einen sicheren und angenehmen Griff - auch bei schweißnassen Händen.

Pull-Up 2.0

Chromstange mit einer runden Auflagefläche für das Anbringen an schmalen Türrahmen.

Pull-Up 4.0

Klimmzugstange mit runder Auflagefläche und Griffpolster für blasenfreie Hände. In zwei Farben erhältlich. Inkl. Montagematerial für fixe Befestigung im Türrahmen.

Farben: 05-schwarz, 29-chrom.

Pull-Up 6.0

Kleine siebeneckige Auflagefläche für das Anbringen an schmalen Türrahmen. Die Gewinde zum Spannen der Stange können durch Gewindesperren gesichert werden, so dass sich die Stange während des Trainings nicht löst.

Pull-Up 8.0

Die Enden der Klimmzugstange haben eine extra große Fläche für einen besseren Halt. Die Gewinde zum Spannen der Stange können durch Gewindesperren gesichert werden, so dass sich die Stange während des Trainings nicht löst.

Pull-Up 10.0

Die Enden der Klimmzugstange haben eine spezielle X-Form, um die Klimmzugstange in alle Richtungen abzustützen. Die Stange wird mit Hilfe eines Sechskantschlüssels in der Länge verstellt. So ist eine optimale Spannung im Türrahmen möglich. Integrierte Wasserwaage zur präzisen Ausrichtung.



· Pull-Up 6.0



· Pull-Up 8.0

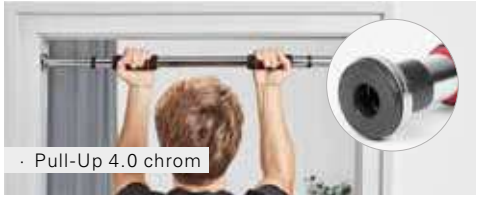

· Pull-Up 4.0 chrom



· Pull-Up 4.0 schwarz



· Pull-Up 10.0

ab **19.95**



	Pull-Up 2.0	Pull-Up 4.0	Pull-Up 6.0	Pull-Up 8.0	Pull-Up 10.0
Artikelnummer	03841	03876	02915	02916	02917
Farbe	silber	05-schwarz, 29-chrom	schwarz	schwarz	schwarz
Griffpolster	---	● (2x)	● (2x)	● (2x)	● (2x)
Gewindesperre	---	---	●	●	●
Länge	64-101 cm	63-100 cm	65-100 cm	65-100 cm	65-100 cm
Auflagefläche Türrahmen	4,6 cm	4,6 cm	5,5x5,5 cm	20,5x7,5 cm	9,5x9,5 cm
Belastbarkeit	90 kg	120 kg	150 kg	300 kg	350 kg
Gewicht	ca. 1,4 kg	ca. 1,4 kg	ca. 1,6 kg	ca. 1,8 kg	ca. 1,7 kg
Preis (ohne/inkl. MwSt.)	16,76 / 19,95	20,97 / 24,95	25,17 / 29,95	29,37 / 34,95	33,57 / 39,95
Tabellensymbole: ● ja --- nein					



Sport-Tec Türreck Klimmzugstange

Die klappbare Klimmzugstange ist die ideale Lösung für das Training zuhause. Einfach in den Türrahmen eingehängt, ermöglicht sie ein vielseitiges und effektives Training. Sechs gepolsterte Griffe geben Halt und machen das Greifen gleichzeitig angenehm für die Hände. Die zwei Power Ropes lassen sich mit den Karabinerhaken ganz einfach an der Öse der Klimmzugstange befestigen und erweitern das Trainingsspektrum zusätzlich. Nach dem Training kann die Klimmzugstange zusammengeklappt und platzsparend verstaut werden. Inkl. 2 Power Ropes und 2 Karabinerhaken.

Max. Belastbarkeit: 130 kg. Maße (LxB): 117x28 cm.

Sport-Tec Dip-Station

Die Dip-Station ist die ideale Ergänzung zur klappbaren Klimmzugstange. Sie wird einfach an der Klimmzugstange eingehängt und zusätzlich direkt am Türrahmen abgestützt. So wird eine stabile Grundlage für Dips und andere Übungen geschaffen. Mit 6 gepolsterten Griffen.

Max. Belastbarkeit: 130 kg. Maße (BxH): 100x75 cm.



Bezeichnung	Art.-Nr.	Stück in EUR ohne MwSt.	Stück in EUR inkl. MwSt.
Sport-Tec Türreck Klimmzugstange	02910	58,78	69,95
Sport-Tec Dip-Station für Türreck Klimmzugstange	02911	30,21	35,95
SET Türreck Klimmzugstange inkl. Dip-Station	02912	75,59	89,95

Klimmzugstange zur Wandmontage

Die Klimmzugstange zur Wandmontage ist das ideale Trainingsgerät für ein effektives Oberkörpertraining im Studio oder im eigenen Trainingsraum zuhause. Die stabile Konstruktion ist besonders belastbar und bietet vielseitige Möglichkeiten in der Anwendung.



139.⁹⁵

Klimmzugstange, weiß

Die hochwertige Stahlkonstruktion ermöglicht ein effektives und sicheres Oberkörpertraining in den eigenen vier Wänden. Die große Spannweite von 140 cm ermöglicht einen sehr breiten Griff.



29.⁹⁵

Klimmzugstange Standard

Die Klimmzugstange Standard ist Ihr Trainingspartner für ein effektives Oberkörpertraining. Sie ist ideal zur Durchführung klassischer Fitnessübungen wie beispielsweise Klimmzüge und Beinheben. Vier gepolsterte Griffe ermöglichen unterschiedliche Griffpositionen. An der Metallöse lassen sich Trainingsgeräte wie Boxsack oder Widerstandsbänder befestigen und so noch vielseitiger trainieren.



59.⁹⁵

Klimmzugstange Exklusiv

Die Klimmzugstange Exklusiv bietet mit ihren 6 gepolsterten Griffen vielfältige Möglichkeiten für verschiedene Griffpositionen und ermöglicht damit ein vielseitiges Oberkörpertraining. An drei Metallösen können verschiedene Trainingsgeräte, wie Boxsack oder Schlingentrainer befestigt und somit das Trainingsrepertoire nochmals erweitert werden. Die Befestigung mit insgesamt 8 Schrauben gewährleistet stabilen Halt.

	Klimmzugstange weiß	Klimmzugstange Standard	Klimmzugstange Exklusiv
Artikelnummer	30170	30174	30176
Farbe	weiß	schwarz	schwarz
Griffpolster	---	● (4x)	● (6x)
Öse	---	● (1x)	● (3x)
Zubehör	---	---	Schlingentrainer
Maße (BxT)	140x25 cm	92x51,5 cm	98,5x 65,5 cm
Material	Stahl	Stahl	Stahl
Belastbarkeit	120 kg	120 kg	200 kg
Gewicht	ca. 3,9 kg	ca. 2,8 kg	ca. 8,5 kg
Preis (ohne/inkl. MwSt.)	117,61 / 139,95	25,17 / 29,95	50,38 / 59,95
Tabellensymbole:	● ja --- nein		



24.⁹⁵



Multifunktions-Türreck

Mit dem vielseitig einsetzbaren Türreck trainieren Sie Ihre Arm-, Bauch- und Rückenmuskulatur. Die Griffstellen sind mit einem Schaumstoff gepolstert. Geeignet für Türen mit einer Breite von bis zu 80 cm und einer Tiefe von 11 bis 16 cm.

Belastbar bis 110 kg. Gewicht: 2 kg. Maße (LxBxH): 98x40x17 cm.

Bezeichnung	Art.-Nr.	Stück in EUR ohne MwSt.	Stück in EUR inkl. MwSt.
Multifunktions-Türreck	03849	20,97	24,95



89.⁹⁵



Gravity Boots

Das Hängen in der Kopf unten Position kann viele Arten von Rückenschmerzen und Verspannungen beheben. Die Gravity Boots haben eine dicke, weiche Polsterung und einen Sicherheitsverschluss. Der Durchmesser der Stange darf maximal 3 cm betragen.

Durchmesser: 8,7 cm (M), 9,7 cm (L).

Bezeichnung	Gr. M	Paar	blau	Art.-Nr.	Stück in EUR ohne MwSt.	Stück in EUR inkl. MwSt.
Gravity Boots	Gr. M	Paar	blau	22584	75,59	89,95
Gravity Boots	Gr. L	Paar	schwarz	22585	75,59	89,95



ab **29.⁹⁵**

Sport-Tec Turnringe

Die Sport-Tec Turnringe eignen sich für eine Vielzahl von Fitness- und Gymnastikübungen. Dank der komfortabel verstellbaren Gurte sind sie vielseitig einsetzbar. Mit den einfach verstellbaren Schnellverschlüssen lässt sich die jeweilige Länge innerhalb weniger Sekunden problemlos an die Gegebenheiten anpassen.

Outdoor-Turnringe: Ihr Begleiter für ein effektives Training im Freien. Durchmesser Ringe: ca. 22,5 cm. Maße Gurt(LxB): 460x4 cm.

Turnringe: Ihr Begleiter für ein effektives Indoor-Training. Die Markierungen auf den Gurten ermöglichen ein gleichmäßiges Aufhängen der Ringe. Durchmesser Ringe: ca. 23,5 cm. Maße Gurt(LxB): 490x4 cm.

Bezeichnung	Art.-Nr.	Stück in EUR ohne MwSt.	Stück in EUR inkl. MwSt.
Sport-Tec Outdoor-Turnringe aus Kunststoff	038961	25,17	29,95
Sport-Tec Turnringe aus Holz	038942	33,57	39,95

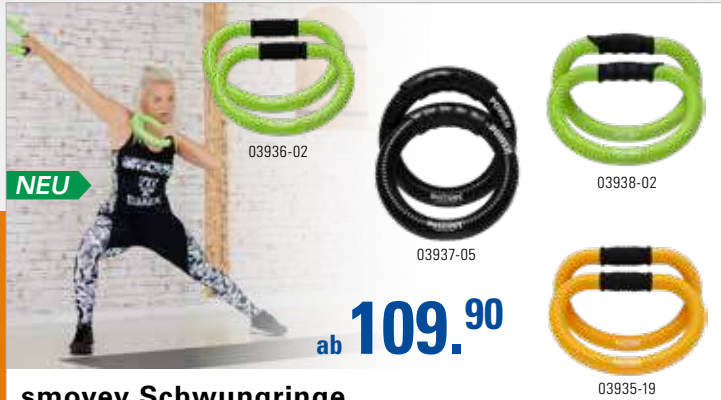

smovey Schwungringe

Die smovey Schwungringe haben vielseitige Effekte auf den gesamten Körper. Die Schwungringe bestehen aus einem Spiralschlauch, in dem sich Stahlkugeln befinden. Die Stahlkugeln bewegen sich im Schlauch und erzeugen dadurch Vibrationen. Mit Trainingschart und Link zu Übungsvideos.

smoveyCLASSIC: Der Allrounder für Menschen, die sich gerne gesund bewegen. Ideal zum Walking und für sanftes bis kraftvolles Ganzkörpertraining - auch für Wiedereinsteiger, Anfänger oder bei Beeinträchtigungen. Der Moosgummigriff sorgt für ein angenehm weiches Gefühl in den Händen.

smoveyCLASSIC small/light: Wie smoveyCLASSIC jedoch aufgrund der reduzierten Größe insbesondere für Kinder/Jugendliche, Personen mit kleinen Händen, Personen nach längerer Trainingspause, geschwächte oder ältere Personen.

smoveyPOWER: Mehr Power für ein noch intensiveres Training, denn die Kugeln laufen durch die Griffe und sorgen für besonders intensive Vibrationen! Ideal für das Kraft-, Tanz- und Lauftraining.

smoveySOLID: Wie smoveyCLASSIC jedoch mit ergonomisch geformtem Kunststoffgriff. Dieser lässt sich sehr gut desinfizieren, liegt gut in den Händen und macht die Vibrationen noch deutlicher spürbar.

	CLASSIC	CLASSIC small/light	POWER	SOLID
Artikelnummer	03935	03936	03937	03938
Farben	02-grün, 05-schwarz, 19-orange	02-grün	02-grün, 05-schwarz	02-grün, 05-schwarz
Anzahl Schwungringe	2	2	2	2
Anzahl Kugeln	4	3	4 (grün), 6 (schwarz)	4
Kugeln durchlaufend	---	---	•	---
Griff	Moosgummi	Moosgummi	Kunststoff	Kunststoff
Gewicht je Ring	ca. 500 g	ca. 400 g	ca. 500 g / 650 g	ca. 500 g
Preis (ohne/inkl. MwSt.)	92,35 / 109,90	92,35 / 109,90	92,35 / 109,90	100,76 / 119,90

Tabellensymbole: ● ja | --- nein

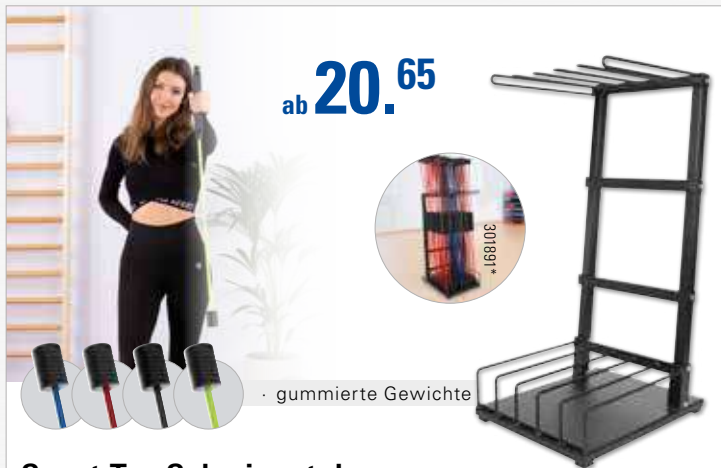

Sport-Tec Schwingstab

Ideal für das Training der tiefen und stabilisierenden Muskulatur. Der 26,5 cm lange gummierte Griff lässt sich bequem und sicher in einer oder beiden Händen halten. Die Gewichte an den Enden bestehen zum Schutz ebenfalls aus Gummi. Der Stab lässt sich leicht in Schwingung versetzen, wodurch er auch für Einsteiger optimal geeignet ist.

Material: Fiberglas. Gewicht: 615 g. Grifflänge: 26,5 cm. Länge 160 cm.

Farben: 01-blau, 03-rot, 05-schwarz, 21-limone.

Bezeichnung	Art.-Nr.	Stück in EUR ohne MwSt.	Stück in EUR inkl. MwSt.	
Sport-Tec Schwingstab	160 cm	038921	19,29	22,95
RABATT		ab je 5 Stk. 5%	ab je 10 Stk. 10%	

Aufbewahrungsständer: Gewicht: 20 kg. Maße (LxBxH): 55x60x115 cm.

Bezeichnung	Art.-Nr.	Stück in EUR ohne MwSt.	Stück in EUR inkl. MwSt.
Aufbewahrungsständer	301891	151,22	179,95



Gymstick Fitnessbag

Die robusten Gewichtssäcke zum Schwingen, Reißen und Heben können drinnen und draußen eingesetzt werden. Verschiedenen Griffmöglichkeiten ermöglichen ein vielseitiges funktionelles Training. Erhältlich in 5 Gewichtsabstufungen. Inkl. Übungsposter.

Obermaterial: PVC. Füllung: Sand.

Bezeichnung	Art.-Nr.	Stück in EUR ohne MwSt.	Stück in EUR inkl. MwSt.
5 kg ø 20 cm Länge: 50 cm grün	13180	75,59	89,95
7,5 kg ø 20 cm Länge: 50 cm gelb	13181	83,99	99,95
10 kg ø 22,5 cm Länge: 55 cm lila	13182	88,19	104,95
15 kg ø 22,5 cm Länge: 50 cm blau	13183	96,60	114,95
20 kg ø 25 cm Länge: 60 cm rot	13184	109,20	129,95
SET 5-tlg. je 1x 5-20 kg	13185	403,32	479,95



Surge Strömungskrafttrainer Storm

Der Surge Storm ist ein mit Wasser befüllbarer Zylinder mit verschiedenen Griffmöglichkeiten für ein funktionelles Training. Er trainiert nicht nur die großen Muskelgruppen, sondern sorgt durch seine Wasserfüllung auch für ein effektives Training der stabilisierenden Muskulatur. Inkl. Anleitung.

Storm 40: Bis zu 18 kg befüllbar. Länge: 85 cm. Durchmesser: 21,5 cm.

Storm 60: Bis zu 27 kg befüllbar. Länge: 106,5 cm. Durchmesser: 21,5 cm.

Bezeichnung	Art.-Nr.	Stück in EUR ohne MwSt.	Stück in EUR inkl. MwSt.
Storm 40 bis 18 kg befüllbar L: 85 cm	03646	163,82	194,95
Storm 60 bis 27 kg befüllbar L: 106,5 cm	03647	189,03	224,95



SLASHPIPE

Das Training mit der Slashpipe fördert Kraft, Koordination und Kraftausdauer. Die permanente Gewichtsverlagerung durch die ständige Bewegung des Wassers beansprucht verschiedene Muskelgruppen und fordert den Körper bis in den Kern. Inkl. Endkappen und Handschlaufen.

Mini: Für Anfänger, Kinder, Frauen und Senioren, Therapeuten und Gruppenfitness.

Fit: Für Fortgeschrittene, Erwachsene, Gruppenfitness und Personal-Training.

Pro: Für Trainierte, Personal- und Functional-Training.

Farben: 01-blau, 19-orange.

Bezeichnung	Art.-Nr.	Stück in EUR ohne MwSt.	Stück in EUR inkl. MwSt.
Mini 2,25 kg ø 6x120 cm	03982	134,41	159,95
Fit 3,5 kg ø 7x150 cm	03983	151,22	179,95
Pro 5,5 kg ø 9x150 cm	03984	176,43	209,95
Kombiständer für 24 Slashpipes ø 58x83 cm	03990	469,75	559,00
DVD „SLASHPIPE - The Power Of Water“, 30 Min.	03979	25,17	29,95

* Die auf dieser Seite abgebildeten Zubehörtartikel sind nicht Teil des Lieferumfangs.



ab **41.⁹⁵**

- inkl. Übungsanleitung
- trainiert Ausdauer, Beweglichkeit + Kraft

Bali-Impander

Der Bali-Impander ist der ideale Herz-Kreislauf- und Muskeltrainer mit dem, in einem Übungslauf, Ausdauer, Beweglichkeit und Kraft trainiert werden können. Im Gegensatz zu den üblichen Kraftgeräten beruht Bali auf dem Übungsprinzip tempohaltender, häufiger Wiederholungen. Damit zielt Bali auf die Erhöhung der körperlichen Ausdauer und den Aufbau von Kreislaufreserven ab. Der Bewegungscharakter der Bali Gymnastik ähnelt dem Schwimmen. Lieferung inkl. Übungsanleitung und Übungsposter.

Bezeichnung		Art.-Nr.	Stück in EUR ohne MwSt.	Stück in EUR inkl. MwSt.
gelb	2 kp Fd Kinder	21300	35,25	41,95
grün	3 kp Fd Jugendliche	21301	41,97	49,95
rot	6 kp Fd Trainierte	21302	45,34	53,95
rot-super	6,5 kp Fd Sportliche	21303	52,06	61,95
blau	10 kp Fd Leistungssportler	21304	52,90	62,95
blau-super	12 kp Fd Hochleistungssportler	21305	63,82	75,95
orange	30 kp Fd Athlet	21306	67,18	79,95
Fuß- und Handschlaufen, Paar		21312	16,76	19,95



17.⁹⁵

- zur Straffung der Innenbeinmuskulatur
- im Liegen + Sitzen trainieren

Sport-Tec Ganzkörpertrainer Pro-Former

Das vielseitige Übungsgerät für Fitness-, Aerobic- und die täglichen Gymnastikübungen, ideal zur Straffung der Innenbeinmuskulatur. Mit Übungsanleitung.

Maße (LxBxH): 49x13x17 cm.

Bezeichnung	Art.-Nr.	Stück in EUR ohne MwSt.	Stück in EUR inkl. MwSt.
Sport-Tec Pro-Former	03853	15,08	17,95

· Feder mit Sicherheitsschlaufen



Biegehantel / Königsfeder

Mit der Biegehantel erzielen Sie optimale Trainingserfolge im Bauch-, Schulter- und Armbereich. Die Königsfeder ist mit Sicherheitsschlaufen aus Nylon an den Kunststoffgriffen ausgestattet.

Widerstand: ca. 25 kg. Stärke Feder: 7 mm. Länge: 63 cm. Durchmesser: 4 cm.

Bezeichnung		Art.-Nr.	Stück in EUR ohne MwSt.	Stück in EUR inkl. MwSt.
Biegehantel / Königsfeder	ø 4x75 cm	03844	16,76	19,95

· für ein ausgiebiges Ganzkörpertraining



Bullworker X5 Ganzkörpertrainingsgerät

Mit einer Kombination aus Druck- und Zugübungen können eine Vielzahl an Muskelgruppen effektiv trainiert werden. Mit eingebautem Kraftmesser. Inkl. Trainingsanleitung.

Max. Widerstand: 40 kg. Gewicht: ca. 1,4 kg. Maße (LxBxH): 90x11x4,5 cm.

Bezeichnung	Art.-Nr.	Stück in EUR ohne MwSt.	Stück in EUR inkl. MwSt.
Bullworker X5 Ganzkörpertrainingsgerät	03865	83,99	99,95



· Widerstand individuell einstellbar



Deuser Expander

Gezieltes Training für Brust, Arme und Schultern. Individuelle Trainingsgestaltung durch verschiedene Widerstandsstufen. Extrem belastbar, ausdauernd elastisch mit Sicherheitsclips. Bruchsicheres Material. Inkl. Übungsposter.

Länge: ca. 82 cm.

Bezeichnung		Art.-Nr.	Stück in EUR ohne MwSt.	Stück in EUR inkl. MwSt.
Deuser Expander	10-50 kg gelb	21200	25,17	29,95
Deuser Expander	15-75 kg rot	21201	26,01	30,95
Deuser Expander	20-100 kg blau	21202	29,37	34,95
Deuser Expander	25-125 kg grün	21203	30,21	35,95

ab **29.⁹⁵**



· variabler Widerstand



49.⁹⁵

Power-Flexor Hand-, Arm- und Schultertrainer mit einstellbarem Widerstand

Mit der regelmäßigen Benutzung des Power-Flexors trainieren Sie alle Muskeln und Bänder von der Hand bis zur Schulter. Darüber hinaus trainiert die rotierende Bewegung gezielt spezifische Muskeln, die bei gewöhnlichen Übungen nicht beansprucht werden. Sie verbessern die Kraft und Leistung des gesamten Oberkörpers. In der Anwendung ist der Power-Flexor sehr einfach. Sie halten das Gerät in beiden Händen und drehen in entgegengesetzte Richtung. Der Widerstand wird über die Schraube am oberen Ende des Geräts eingestellt. Es wird kein separates Werkzeug benötigt, wenige Handumdrehungen genügen um das Gerät Ihrem individuellen Leistungsstand anzupassen. Maße (LxBxH): 25x8x8 cm. Grifflänge: 10,5 cm. Durchmesser Griff: 3 cm.

Bezeichnung	Art.-Nr.	Stück in EUR ohne MwSt.	Stück in EUR inkl. MwSt.
Power-Flexor Hand-, Arm- und Schultertrainer	21101	41,97	49,95

SET



ab 19.⁹⁵



Sport-Tec Unterarmtrainer

Mit dem Unterarmtrainer können Sie sowohl die Handgelenkbeuger- als auch die Handgelenkstrecker-Muskulatur trainieren. Er eignet sich somit hervorragend um schwache Handgelenke zu kräftigen und zu stabilisieren, aber auch um die Muskulatur in den Unterarmen aufzubauen. Das Training mit dem Unterarmtrainer lässt sich problemlos in den Alltag integrieren. Er ist variabel mit Gewichten bestückbar, so dass er für jede Trainingsintensität einsetzbar ist. Im Lieferumfang sind keine Gewichte enthalten.

Belastbar bis 25 kg. Material Griff: Moosgummi. Länge Griff: pro Seite 15 cm. Durchmesser Griff: 3 cm. Seillänge: 85 cm. Karabinerlänge: 7 cm.

21117: Set, bestehend aus 1x Unterarmtrainer und 2x Hantelscheibe à 2,5 kg.

Bezeichnung	Art.-Nr.	Stück in EUR ohne MwSt.	Stück in EUR inkl. MwSt.
Sport-Tec Unterarmtrainer	21115	16,76	19,95
SET 3-tlg. inkl. 2 Hantelscheiben à 2,5 kg	21117	28,53	33,95



14.⁹⁵

Handgelenktrainer

Mit dem Handgelenktrainer können Sie sowohl die Handgelenkbeuger- als auch die Handgelenkstrecker-Muskulatur trainieren. Er eignet sich somit hervorragend, um schwache Handgelenke zu kräftigen und zu stabilisieren, aber auch um Muskulatur in den Unterarmen aufzubauen. Die Handhabung des Handgelenktrainers ist einfach. Das Training lässt sich problemlos in den Alltag integrieren. Sämtliche Kontaktpunkte mit dem Arm sind gepolstert um Druckstellen zu vermeiden. Das Stabilisationspolster ist verschiebbar, wodurch eine Anpassung an die Anatomie des jeweiligen Handgelenks erfolgen kann.

Maße (LxB): 25x15 cm. Breite Polster: 9 cm. Breite Handgriff: 10 cm.

Bezeichnung	Art.-Nr.	Stück in EUR ohne MwSt.	Stück in EUR inkl. MwSt.
Handgelenktrainer	21116	12,56	14,95



39.⁹⁵



· leicht einstellbarer Widerstand

· bruchfester Kunststoff

Handgelenktrainer mit einstellbarem Widerstand

Handgelenktrainer aus bruchfestem ABS-Kunststoff mit einstellbarem Widerstand. Trainiert und stärkt Beuge- und Streckmuskel von Unterarm und Handgelenk. Der Widerstand ist über eine Skala einstellbar.

Maße (LxB): 37x13 cm.

Bezeichnung	Art.-Nr.	Stück in EUR ohne MwSt.	Stück in EUR inkl. MwSt.
Handgelenktrainer mit einstellbarem Widerstand	21100	33,57	39,95

SET



ab 13.⁹⁵

Sport-Tec Handtrainer

Das Training mit dem Handtrainer ist simpel: Nehmen Sie den Handtrainer in eine Hand und drücken Sie beide Griffteile zusammen. Hierdurch werden verschiedene Muskeln im Unterarm aktiviert und trainiert. Angeraute Griffe gestatten einen sicheren Halt beim Training. Eine Griffmarkierung ermöglicht symmetrisches Training beider Hände.

Material: Metall.

Bezeichnung	Art.-Nr.	Stück in EUR ohne MwSt.	Stück in EUR inkl. MwSt.
Handtrainer 50 lbs / 22 kg pink	02850	11,72	13,95
Handtrainer 100 lbs / 45 kg rot	02851	12,56	14,95
Handtrainer 150 lbs / 68 kg grün	02852	13,40	15,95
Handtrainer 200 lbs / 91 kg blau	02853	14,24	16,95
Handtrainer 250 lbs / 114 kg schwarz	02854	15,08	17,95
Handtrainer 300 lbs / 137 kg gold	02855	15,92	18,95
SET 6-tlg. alle Stärken	02856	67,18	79,95

+ Weitere Handtrainer finden Sie in der Kategorie **THERAPIEBEDARF**



· auswechselbare Gewichte

ab **103.⁹⁵**

Gewichtsweste Exklusiv

Mit 38 Gewichtssäcken von je 200 Gramm. Die Säckchen, die mit Stahlpartikeln gefüllt sind, können alle einzeln entnommen werden. Durch die beiden stufenlos verstellbaren Klettverschlüsse lässt sich die Weste schnell und einfach an den Körper anpassen. Angenehm zu tragen, leicht zu reinigen.

Eigengewicht Weste: ca. 2,4 kg. Gewicht inkl. Säckchen: ca. 10 kg.
Gewicht je Säckchen: 0,2 kg. Maße (LxB): 53x43 cm.

Bezeichnung	Art.-Nr.	Stück in EUR ohne MwSt.	Stück in EUR inkl. MwSt.
Gewichtsweste Exklusiv 10 kg 53x43 cm	21752	109,20	129,95

RABATT	ab je 10 Stk. 10%	ab je 20 Stk. 20%
---------------	--------------------------	--------------------------



ab **9.⁹⁵**

· aus strapazierfähigem Nylon

Gewichtsmanschetten, Paar

Einsetzbar als Hand- und Fußgewichte zur Intensivierung verschiedenster Übungen. Aus strapazierfähigem Nylon mit Klettverschluss.

Bezeichnung	Art.-Nr.	Stück in EUR ohne MwSt.	Stück in EUR inkl. MwSt.
Gewichtsmanschetten 2x 0,5 kg 32x12 cm Paar	03946	8,36	9,95
Gewichtsmanschetten 2x 1,0 kg 34x13 cm Paar	03947	11,72	13,95
Gewichtsmanschetten 2x 1,5 kg 38x14 cm Paar	03948	14,24	16,95
Gewichtsmanschetten 2x 2,0 kg 40x16 cm Paar	03949	16,76	19,95



· 9 auswechselbare Gewichte

· für alle Körpergrößen

69.⁹⁵

Gewichtsweste Standard

Eignet sich sowohl für funktionelles Training mit Körpergewichtsübungen als auch für ein intensives Konditionstraining. Gewicht der Weste kann durch die 9 auswechselbaren Gewichtssäcken (je 1 kg) auf die individuellen Trainingsanforderungen angepasst werden. Durch das Verschlusssystem für alle Körpergrößen geeignet.

Material: 100% Nylon. Eigengewicht Weste: ca. 1 kg. Gewicht inkl. Säckchen: ca. 10 kg.
Gewicht je Säckchen: 1 kg. Maße (LxB): 50x48 cm.

Bezeichnung	Art.-Nr.	Stück in EUR ohne MwSt.	Stück in EUR inkl. MwSt.
Gewichtsweste Standard 10 kg 50x48 cm	21751	58,78	69,95



SET

ab **29.⁹⁵**

· mit Sandfüllung

Gewichtsmanschetten

Gewichtsmanschette aus Kunstleder mit Sandfüllung und verstellbaren Klettverschlüssen.

Bezeichnung	Art.-Nr.	Stück in EUR ohne MwSt.	Stück in EUR inkl. MwSt.
Gewichtsmanschetten 0,5 kg 48x20 cm weiß	21700	25,17	29,95
Gewichtsmanschetten 1,0 kg 48x20 cm türkis	21702	28,53	33,95
Gewichtsmanschetten 2,0 kg 48x20 cm lila	21704	37,77	44,95
Gewichtsmanschetten 3,0 kg 56x20 cm pink	21706	46,18	54,95
Gewichtsmanschetten 4,0 kg 70x20 cm beige	21708	55,42	65,95
Gewichtsmanschetten 5,0 kg 70x20 cm schwarz	21710	64,66	76,95
SET 0-5 kg je 1 Stück	21715	232,73	276,95



SET

ab **89.⁹⁵**

HeavyPack Gewichtsgurt

Der HeavyPack Gewichtsgurt ermöglicht ein progressives Krafttraining und eignet sich besonders zum Durchbrechen von Trainingsplateaus, indem eine Erhöhung des Trainingsgewichts während der Bewegung erfolgt. Zur Befestigung an der Hantelstange oder als Zusatzgewicht bei Körpergewichtsübungen. 2 Schlaufen zur Befestigung. Schweißrechte Stoffbezüge.

Bezeichnung	Art.-Nr.	Stück in EUR ohne MwSt.	Stück in EUR inkl. MwSt.
HeavyPack 5 kg 180x6,2 cm	30200	75,59	89,95
HeavyPack 8 kg 180x8,2 cm	30202	83,99	99,95
HeavyPack 12 kg 180x10 cm	30204	114,24	135,95
HeavyPack 16 kg 180x13,2 cm	30206	122,65	145,95
HeavyPack 20 kg 180x15,7 cm	30208	131,05	155,95
SET 5-tlg. je 1x 5-20 kg	30210	469,75	559,00



ab **10.⁹⁵**

ohne Klettband

mit Klettband

Sandsack mit Quarzsandfüllung

Sandsack aus Kunstleder mit Quarzsandfüllung zur Intensivierung verschiedenster Übungen. Als Version mit und ohne Klettband erhältlich.

Bezeichnung	Art.-Nr.	Stück in EUR ohne MwSt.	Stück in EUR inkl. MwSt.
Sandsack 0,5 kg 15x15 cm weiß	21722	9,20	10,95
Sandsack 1,2 kg 25x15 cm türkis	21724	10,04	11,95
Sandsack 2,0 kg 30x15 cm lila	21726	10,88	12,95
Sandsack 2,5 kg 34x18 cm pink	21728	12,56	14,95
Sandsack 3,5 kg 30x25 cm beige	21730	15,08	17,95
Sandsack 4,0 kg 35x25 cm grau	21732	16,76	19,95
Sandsack 5,0 kg 30x30 cm blau	21734	18,45	21,95
Sandsack 6,0 kg 35x30 cm braun	21736	20,13	23,95
Sandsack 7,0 kg 45x30 cm schwarz	21738	23,49	27,95
mit Klettband 0,5 kg 15x15 cm weiß	21740	11,72	13,95
mit Klettband 1,0 kg 25x15 cm türkis	21741	12,56	14,95
mit Klettband 2,0 kg 30x15 cm lila	21742	13,40	15,95
mit Klettband 3,0 kg 35x18 cm pink	21743	15,08	17,95
mit Klettband 4,0 kg 35x25 cm beige	21744	15,92	18,95
mit Klettband 5,0 kg 30x30 cm schwarz	21745	16,76	19,95

- rutschfeste Oberfläche
- leicht zu reinigen
- einfach erweiterbar
- optimale Dämpfung



49.⁹⁵

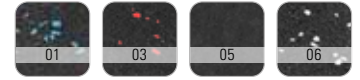

Sport-Tec Bodenschutzmatte, 1 m²
4 Matten à 50x50 cm + 8 Randstücke

Die Bodenschutzmatte eignet sich zum Schutz beim Hanteltraining in den eigenen vier Wänden. Dabei kann die Hantel ohne die Gefahr von Kratzern und Macken abgelegt werden. Zusätzlich ist die Matte rutschhemmend und bietet einen sicheren Stand beim Training. Die einzelnen Mattenelemente können dank des Puzzle-Systems individuell zusammengesetzt werden. Die Randstücke verschließen das Puzzle-System am Ende der Matten.

Maße (LxB): 50x50 cm.

Farben: 01-blau, 03-rot, 05-schwarz, 06-weiß.

Bezeichnung	Art.-Nr.	Stück in EUR ohne MwSt.	Stück in EUR inkl. MwSt.
Sport-Tec Bodenschutzmatte 1 m ²	02870	41,97	49,95

SET

- Step Workout
- Cardio- + Core-Training

ab **14.⁹⁵**

120 cm

Sport-Tec Gewichtsstange

Die Sport-Tec Gewichtsstange ist das abwechslungsreiche Trainingsgerät für Aerobic, Pilates und viele andere Trainingsmethoden.

Mit der Gewichtsstange können Sie unter anderem Gleichgewicht, Balance, Flexibilität und Kraft trainieren. Speziell die Stärkung Ihrer Körpermitte ist damit sehr effektiv möglich. Die Gewichtsstange ist sowohl für den Einsatz zuhause als auch zur Verwendung in Fitnessstudios geeignet. Auch Gruppen-Workouts lassen sich hiermit effektiv und abwechslungsreich gestalten.

Mit einer Länge von 122 cm ist die Stange handlich und einfach zu verwenden. Sie ist mit Moosgummi beschichtet und liegt somit sicher und rutschfest in der Hand. Die Enden der Stange sind mit einer speziellen Kappe versehen, die ein Wegrollen auf dem Boden verhindert. Die Endkappen haben je nach Gewicht eine unverwechselbare Farbe.

Länge: 122 cm.

Bezeichnung	Art.-Nr.	Stück in EUR ohne MwSt.	Stück in EUR inkl. MwSt.
1 kg ø 3,1 cm L: 122 cm apricot	30050	12,56	14,95
2 kg ø 3,1 cm L: 122 cm gelb	30051	15,08	17,95
3 kg ø 3,1 cm L: 122 cm grün	30052	17,61	20,95
4 kg ø 3,1 cm L: 122 cm rot	30053	20,13	23,95
5 kg ø 3,1 cm L: 122 cm hellblau	30054	22,65	26,95
6 kg ø 3,4 cm L: 122 cm lila	30055	25,17	29,95
7 kg ø 3,6 cm L: 122 cm orange	30056	27,69	32,95
8 kg ø 3,8 cm L: 122 cm pink	30057	30,21	35,95
9 kg ø 4,0 cm L: 122 cm blau	30058	32,73	38,95
10 kg ø 4,2 cm L: 122 cm schwarz	30059	35,25	41,95
SET 10-tlg. 1-10 kg je 1 Stück	30060	210,04	249,95

ab **179.⁹⁵**

30045 30046 301892

Aufbewehrungsständer

Eine praktische Aufbewahrungshilfe für Gewichtsstangen und andere Fitnessgeräte. Dank der neutral gehaltenen Farbe passt der Aufbewehrungsständer ideal in jedes Fitnessstudio und jeden Praxisraum. Gewicht: 20 kg. Maße (LxBxH): 55x60x115 cm.

Auch als Set mit Gewichten verfügbar:

Mit 50 Gewichtsstangen von 1–5 kg: je 10x 1 kg, 2 kg, 3 kg, 4 kg und 5 kg, 1x Aufbewehrungsständer.
Mit 50 Gewichtsstangen 6–10 kg: je 10x 6 kg, 7 kg, 8 kg, 9 kg und 10 kg, 1x Aufbewehrungsständer.

Bezeichnung	Art.-Nr.	Stück in EUR ohne MwSt.	Stück in EUR inkl. MwSt.
Aufbewehrungsständer	301892	151,22	179,95
SET 51-tlg. mit 50 Gewichtsstangen 1-5 kg	30045	920,17	1.095,00
SET 51-tlg. mit 50 Gewichtsstangen 6-10 kg	30046	1.494,96	1.779,00



Sport-Tec 3-in-1 Multi Hantel-Set

Dank der 3 Hantelvarianten in einem Set trainieren Sie effektiv in den eigenen 4 Wänden. Dabei kann der Fokus sowohl auf einzelne Muskelgruppen als auch auf ein Ganzkörper-Workout gelegt werden. Ändern Sie während des Trainings mit dem intelligenten Gewichtssystem schnell und einfach Ihre Gewichte. Zusätzlich können die Griffe getauscht werden und so zwischen Kurzhantel, Langhantel und Kettlebell gewechselt werden. Das Gewichtssystem ermöglicht 12 verschiedene Gewichte für jeden Hanteltyp. Nach dem Training kann das Hantel-Set platzsparend verstaut werden.

- Max. Gewicht Langhantel: 19 kg.
- Max. Gewicht Kurzhantel: 18 kg.
- Max. Gewicht Kettlebell: 10 kg.
- Gesamtgewicht: 21 kg.

Bezeichnung	Art.-Nr.	Stück in EUR ohne MwSt.	Stück in EUR inkl. MwSt.	
Sport-Tec 3-in-1 Multi Hantel-Set	1-19 kg	30070	126,01	149,95



149.95

3-IN-1 HANTEL IN AKTION
sport-tec.de/?p=30070

SET

ab **229.-**

· Gewicht verstellbar

26555 26556

· ersetzt kompletten Hantelset

Power Block Hanteln

Die Power Block Hantel unterscheidet sich von anderen Hanteln in ihrer Verstellmöglichkeit. Durch diese benötigen Sie statt der verschiedenen einzelnen Hantelpaare nur noch ein Hantelpaar und können wertvollen Platz einsparen.

- Sport 24 (26555):** Ersetzt 8 Hanteln. Gewicht: 1,5 bis 11 kg.
Sport 50 (26556): Ersetzt 9 Hanteln. Gewicht: 4,5 bis 23 kg.

Faltbarer Ständer für Hantelpaare: Belastbar bis 46 kg. Aus robustem Stahl. Gewicht: 5,5 kg. Maße (LxBxH): 50x45x60 cm.

Bezeichnung	Art.-Nr.	Stück in EUR ohne MwSt.	Stück in EUR inkl. MwSt.	
Power Block Sport 24	1,5-11 kg Paar	26555	192,44	229,00
Power Block Sport 50	4,5-23 kg Paar	26556	399,96	475,95
Faltbarer Ständer für Hantelpaare		26561	100,00	119,00
SET 3-tlg. Ständer + Power Block Sport 24		26564	252,06	299,95

199.-

· 1 Kettlebell, 4 Gewichtsabstufungen

Power Block Adjustable Kettlebell 8-16 kg

Die Adjustable Kettlebell bietet Ihnen die Vielseitigkeit von 4 Kettlebells.

Stellen Sie sich das passende Gewicht von 8 bis 16 kg für jede Übungen ein. Dazu stecken Sie den Sicherheitsstift einfach in das gewünschte Gewicht und schon kann das Training losgehen. Auch ein Gewichtswechsel während des Trainings funktioniert schnell und problemlos. Der Sicherheitsstift ist mit einem Magnetverschluss versehen, so dass er selbst bei dynamischen Übungen nicht verrutscht. Nutzen auch Sie in Ihrem Training die Vielseitigkeit einer Kettlebell kombiniert mit der Funktionalität der Power Block Systemhanteln. Ersetzt 4 Kettlebells.

Gewicht: 8 bis 16 kg. Maße (LxBxH): 20,5x11x26 cm.

Bezeichnung	Art.-Nr.	Stück in EUR ohne MwSt.	Stück in EUR inkl. MwSt.	
Power Block Adjustable Kettlebell	8-16 kg	26550	167,23	199,00



SET



22516

22512



ab **19.95**

- ideal für Muskelaufbau + Herz-/Kreislauftraining
- für Anfänger + Fortgeschrittene
- Vielzahl an Trainingsvariationen

Ablage für 8 Kettlebells

Bietet Ihnen eine platzsparende Aufbewahrungsmöglichkeit für bis zu 8 Kettlebells. Dank des modernen und praktischen Designs sind Ihre Kettlebells immer griffbereit und leicht zu entnehmen. Perfekt geeignet für den professionellen Einsatz im Studio oder Zuhause.

Maße (LxBxH): 115x47x94 cm.

Set 22516 enthält je 1x 4 kg, 6 kg, 8 kg, 10 kg, 12 kg, 16 kg, 20 kg, 24 kg.

Set 22512 enthält je 1x 4 kg, 8 kg, 12 kg, 16 kg, 20 kg, 24 kg, 28 kg, 32 kg.

Bezeichnung	Art.-Nr.	Stück in EUR ohne MwSt.	Stück in EUR inkl. MwSt.
Ablage für 8 Kettlebells	22509	331,93	395,00
SET Ablage inkl. 8 Kettlebells 4-24 kg	22516	584,03	695,00
SET Ablage inkl. 8 Kettlebells 4-32 kg	22512	668,07	795,00

Kettlebell

Trotz einfachem Design bietet die Kettlebell ein unglaublich breites Übungsrepertoire für den gesamten Körper und sorgt für eine sehr gute Allroundfitness. Das Training mit den freien Gewichten spricht Muskelgruppen im ganzen Körper an und fordert bei jeder Übung die Koordination. Kettlebells werden insbesondere zum Training funktionaler Kraft, Explosivkraft und Stabilität sowie zur Stärkung des Herz-Kreislauf-Systems und von Sehnen und Bändern eingesetzt. Das Training mit Kettlebells kann darüber hinaus den Körperfettgehalt reduzieren und die Flexibilität und den Bewegungsradius des Sportlers verbessern. Platzsparend und mobil einsetzbar.

Material: Gusseisen mit Vinyl-Ummantelung.

Set 22515 enthält je 1x 4 kg, 6 kg, 8 kg, 10 kg, 12 kg, 16 kg, 20 kg, 24 kg.

Set 22510 enthält je 1x 4 kg, 8 kg, 12 kg, 16 kg, 20 kg, 24 kg, 28 kg, 32 kg.

Bezeichnung	Art.-Nr.	Stück in EUR ohne MwSt.	Stück in EUR inkl. MwSt.
Kettlebell 4 kg gelb	22500	16,76	19,95
Kettlebell 6 kg grau	22513	25,17	29,95
Kettlebell 8 kg grün	22501	29,37	34,95
Kettlebell 10 kg hellblau	22514	33,57	39,95
Kettlebell 12 kg lila	22502	37,77	44,95
Kettlebell 16 kg rot	22503	50,38	59,95
Kettlebell 20 kg orange	22504	58,78	69,95
Kettlebell 24 kg blau	22505	67,18	79,95
Kettlebell 28 kg braun	22506	83,99	99,95
Kettlebell 32 kg schwarz	22507	100,80	119,95
SET 8-tlg. 4-24 kg je 1 Stück	22515	285,67	339,95
SET 8-tlg. 4-32 kg je 1 Stück	22510	399,96	475,95

· rutschfeste Fläche



22518

Kettlebell-Ständer mit 2 Ablagen

Auf 2 Ebenen können die Kettlebells auf einer rutschfesten Oberfläche einfach und sicher abgestellt werden. Das stabile Gestell ermöglicht einen sicheren Stand des Kettlebell-Ständers auf dem Boden. Seitliche und hintere Begrenzungen verhindern das Herunterfallen der Kettlebells beim Abstellen.

Maximale Belastbarkeit pro Ablagefläche: 150 kg (insgesamt 300 kg). Gewicht: 39 kg. Maße Ablagefläche (LxB): 134x22,5 cm. Maße gesamt (LxBxH): 139x63x74 cm.

Set 22518 enthält je 1x 4 kg, 6 kg, 8 kg, 10 kg, 12 kg, 16 kg, 20 kg, 24 kg, 28 kg, 32 kg.

Bezeichnung	Art.-Nr.	Stück in EUR ohne MwSt.	Stück in EUR inkl. MwSt.
Kettlebell-Ständer mit 2 Ablagen	22517	226,05	269,00
SET Ständer + 10 Kettlebells 4-32 kg	22518	655,42	779,95

SET



ab 3.15

Fausthantel

Die Fausthantel besteht aus Gusseisen und ist mit einer Kunststoffschicht ummantelt. Diese sorgt für eine gute Griffigkeit und einen sicheren Halt.

Bezeichnung	Art.-Nr.	Stück in EUR ohne MwSt.	Stück in EUR inkl. MwSt.
Fausthantel 0,5 kg gelb Stück	03700	3,32	3,95
Fausthantel 1,0 kg rot Stück	03701	5,84	6,95
Fausthantel 2,0 kg lila Stück	03702	7,52	8,95
Fausthantel 3,0 kg grün Stück	03703	10,88	12,95
Fausthantel 4,0 kg blau Stück	03704	15,08	17,95
Fausthantel 5,0 kg orange Stück	03705	16,76	19,95
SET 6-tlg. 0,5-5 kg je 1 Stück	22596	50,38	59,95

RABATT	ab je 5 Stk. 5%	ab je 10 Stk. 10%	ab je 20 Stk. 20%
---------------	------------------------	--------------------------	--------------------------

SET



ab 9.95

Chromhantel

Die Chromhantel ist ein Blickfang in jedem Fitnessstudio und jeder Praxis. Sie eignet sich für das Gewichtstraining, findet aber auch bei funktionellen Übungen ihren Einsatz. Die Hantel ist massiv und besteht aus verchromtem Stahl. Der Griff ist, für einen sicheren Halt bei allen Übungen, angeraut.

Bezeichnung	Art.-Nr.	Stück in EUR ohne MwSt.	Stück in EUR inkl. MwSt.
Chromhantel 1,0 kg Stück	22550	8,36	9,95
Chromhantel 2,0 kg Stück	22551	13,40	15,95
Chromhantel 3,0 kg Stück	22552	19,29	22,95
Chromhantel 4,0 kg Stück	22553	27,69	32,95
Chromhantel 5,0 kg Stück	22554	31,89	37,95
Chromhantel 6,0 kg Stück	22555	41,97	49,95
Chromhantel 7,0 kg Stück	22556	45,34	53,95
Chromhantel 8,0 kg Stück	22557	53,74	63,95
Chromhantel 9,0 kg Stück	22558	60,46	71,95
Chromhantel 10,0 kg Stück	22559	67,18	79,95
SET 10-tlg. 1-10 kg je 1 Stück	26589	332,73	395,95

SET



ab 7.95

Hex Kompakthanteln aus Gummi

Die Hex Kompakthantel ist die Weiterentwicklung der gewöhnlichen Kurzhantel. Mit ihr erweitern Sie Ihr Trainingsrepertoire und können noch effektiver trainieren. Dank ihrer sechseckigen Form kann die Hantel auch als Liegestütz-Griff verwendet werden. Die Gummi-Ummantelung bietet eine rutschfeste Auflage, die als Basis für viele Körpergewichts-Übungen genutzt werden kann. Verchromter, angerauter Griff. Hexagon-Form.

Bezeichnung	Art.-Nr.	Stück in EUR ohne MwSt.	Stück in EUR inkl. MwSt.
Hex Kompakthantel 1,0 kg Stück	26570	6,68	7,95
Hex Kompakthantel 2,0 kg Stück	26571	10,04	11,95
Hex Kompakthantel 3,0 kg Stück	26572	13,40	15,95
Hex Kompakthantel 4,0 kg Stück	26573	16,76	19,95
Hex Kompakthantel 5,0 kg Stück	26574	20,13	23,95
Hex Kompakthantel 6,0 kg Stück	26575	23,49	27,95
Hex Kompakthantel 7,0 kg Stück	26576	26,85	31,95
Hex Kompakthantel 8,0 kg Stück	26577	30,21	35,95
Hex Kompakthantel 9,0 kg Stück	26578	33,57	39,95
Hex Kompakthantel 10,0 kg Stück	26579	36,93	43,95
Hex Kompakthantel 12,5 kg Stück	26580	41,97	49,95
Hex Kompakthantel 15,0 kg Stück	26581	48,70	57,95
Hex Kompakthantel 17,5 kg Stück	26582	54,58	64,95
Hex Kompakthantel 20,0 kg Stück	26583	60,46	71,95
Hex Kompakthantel 22,5 kg Stück	26584	66,34	78,95
Hex Kompakthantel 25,0 kg Stück	26585	72,23	85,95
Hex Kompakthantel 27,5 kg Stück	26586	80,63	95,95
Hex Kompakthantel 30,0 kg Stück	26587	83,99	99,95
SET 10-tlg. 1-10 kg je 1 Stück	26588	193,24	229,95



- Basis für viele Körpergewichtsübungen
- rutschfest



ab **229.⁹⁵**

Kompakthantel-Ständer mit 3 Ablagen

Mit 3 Ebenen, die leicht nach vorne geneigt sind, um die Hanteln leichter greifen zu können. Stabiles Gestell für sicheren Stand.

Für bis zu 12 Hantelpaare: Belastbarkeit: 260 kg. Länge Ablagefläche: 98 cm. Maße (LxBxH): 119x50x76 cm.

Set mit Hex Hanteln (26597) enthält je 2 Hanteln 1-15 kg.

Bezeichnung	Art.-Nr.	Stück in EUR ohne MwSt.	Stück in EUR inkl. MwSt.
Kompakthantel-Ständer XL ohne Hanteln	26590	193,24	229,95
SET Kompakthantel-St. XL mit Hex Hanteln	26597	730,25	869,00

Für bis zu 20 Hantelpaare: Belastbarkeit: 400 kg. Länge Ablagefläche: 149 cm. Maße (LxBxH): 162x59x82 cm.

Set mit Hex Hanteln (26598) enthält je 2 Hanteln 1-25 kg.

Bezeichnung	Art.-Nr.	Stück in EUR ohne MwSt.	Stück in EUR inkl. MwSt.
Kompakthantel-Ständer XXL ohne Hanteln	26591	252,06	299,95
SET Kompakthantel-St. XXL mit Hex Hanteln	26598	1.234,45	1.469,00

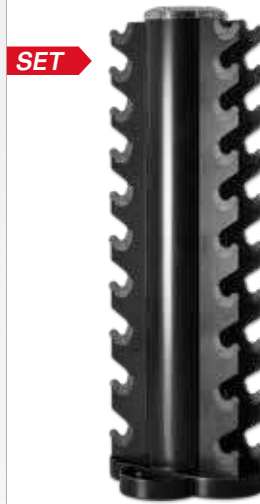

SET

ab **279.⁹⁵**



26600



26601

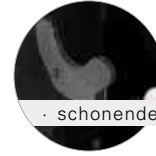

schonender Plastiküberzug

Kurzhanthel-Turm für 20 Hanteln

Der Kurzhanthel-Turm bietet Platz für bis zu 20 Hanteln. Die Halterungen für die einzelnen Hanteln sind mit einem schützenden Plastiküberzug versehen. Hierdurch werden sowohl Hantelturm als auch Hanteln geschont und das Ablegen der Hanteln kann geräuschlos erfolgen. Stabile Füße ermöglichen einen sicheren Stand, auch wenn der Turm voll beladen ist.

Material: Metall. Gewicht: 25 kg. Maße (LxBxH): 51x51x123 cm.

Bezeichnung	Art.-Nr.	Stück in EUR ohne MwSt.	Stück in EUR inkl. MwSt.
Kurzhanthel-Turm für 20 Hanteln	26599	235,25	279,95
SET mit 10 Paar Hex Hanteln je 1x 1-10 kg	26600	587,39	699,00
SET mit 10 Paar Chromhanteln je 1x 1-10kg	26601	839,50	999,00

SET

ab **59.⁹⁵**



22597



26594



26593

Wandhalterung aus Holz

Zur Wandmontage und Aufbewahrung von 6 Hanteln. Durchmesser Ausfräsung: ca. 5,2 cm. Maße: (HxBxT) 82x8x11 cm.

Auch als Set mit Hanteln erhältlich:

22597: Mit 6 Fausthanteln (0,5-5 kg).

26593: Mit 6 Chromhanteln (1-6 kg).

26594: Mit 6 Hex Hanteln (1-6 kg).

Bezeichnung	Art.-Nr.	Stück in EUR ohne MwSt.	Stück in EUR inkl. MwSt.
Wandhalterung	22595	50,38	59,95
SET + Fausthanteln	22597	100,80	119,95
SET + Chromhant.	26593	168,03	199,95
SET + Hex Hanteln	26594	126,01	149,95

SET

ab **249.-**



22582



22580

Chrom-Hantelständer

Äußerst stabile und funktionelle Stahlrohrkonstruktion für bis zu 20 Hanteln. Abstand der Aufnahmestäbchen: ca. 8,5 cm. Maße (LxBxH): 45x40x121 cm.

Auch als Set mit Hanteln erhältlich:

22582: Mit je 2 Chromhanteln von 1 bis 10 kg.

Bezeichnung	Art.-Nr.	Stück in EUR ohne MwSt.	Stück in EUR inkl. MwSt.
ohne Hanteln	22580	209,24	249,00
SET + Chromhant.	22582	839,50	999,00

SET

ab **199.⁹⁵**



26596



26595

Kurzhanthel-Ständer, schwarz

Sehr platzsparender Kurzhanthel-Ständer zur Aufbewahrung von 20 Hanteln - passt auch in kleine Trainingsbereiche. Abstand der Aufnahmestäbchen: ca. 8,5 cm. Maße (LxBxH): 74x62x128 cm.

Auch als Set mit Hanteln erhältlich:

26595: Mit je 2 Hex Hanteln von 1 bis 10 kg.

26596: Mit je 2 Chromhanteln von 1 bis 10 kg.

Bezeichnung	Art.-Nr.	Stück in EUR ohne MwSt.	Stück in EUR inkl. MwSt.
ohne Hanteln	26592	168,03	199,95
SET + Hex Hanteln	26595	545,38	649,00
SET + Chromhant.	26596	797,48	949,00



Gewichtheberhandschuhe

Oberfläche aus strapazierfähigem Leder. Besonders stark gepolsterte Innenfläche.

Material: Leder, Netzmaterial.

Bezeichnung	Art.-Nr.	Stück in EUR ohne MwSt.	Stück in EUR inkl. MwSt.
Sport-Tec Gr. S	22586	8,36	9,95
Sport-Tec Gr. M	22587	8,36	9,95
Sport-Tec Gr. L	22588	12,56	14,95
Sport-Tec Gr. XL	22589	12,56	14,95



22880

22881-22883

Handschuhe Fit Pro

Besondere Griffigkeit durch Grifffläche aus Leder.

Material: Leder, Nylon, Baumwolle.

Bezeichnung	Art.-Nr.	Stück in EUR ohne MwSt.	Stück in EUR inkl. MwSt.
Marcy Gr. S	22880	15,08	17,95
Tunturi Gr. M	22881	15,08	17,95
Tunturi Gr. L	22882	15,08	17,95
Tunturi Gr. XL	22883	15,08	17,95



Silverton Handschuhe Power

Optimale Passform durch Stretch-Einsätze.

Material: 60% Leder, 30% Polyester, 10% Baumwolle.

Bezeichnung	Art.-Nr.	Stück in EUR ohne MwSt.	Stück in EUR inkl. MwSt.
Silverton Gr. S	22525	25,17	29,95
Silverton Gr. M	22526	25,17	29,95
Silverton Gr. L	22527	25,17	29,95
Silverton Gr. XL	22528	25,17	29,95

NEU



Bezeichnung	Art.-Nr.	Stück in EUR ohne MwSt.	Stück in EUR inkl. MwSt.
Bizeps-/Trizepsst. inkl. Feststeller	30128	41,97	49,95
SZ-Stange inkl. Verschlüsse	30114	83,99	99,95
Langhantelstange	30075	189,87	225,95
Langhantelstange	30112	168,03	199,95
Langhantelstange	30076	210,04	249,95
Federverschlüsse	30121	8,36	9,95
Schnellverschluss	30123	10,88	12,95



Olympia Hantelequipment

Spezielle Hantelstangen für olympisches Gewichtheben. Die Stangen sind aus massivem verchromtem Stahl mit gerändelten Griffen. Durchmesser: 50 mm.

NEU



ab **39.95**

Sport-Tec Olympia Bumper Plates

Die Hantelscheibe Olympia Bumper Plate hat die offiziellen Olympia-Maße. Passend zu allen Olympia-Stangen hat das Gewicht eine 50 mm Bohrung für die Gewichtsaufnahme. Die Einfassung der Bohrung ist aus Metall um ein einfaches Be- und Entladen der Hantelstange zu ermöglichen. Eine Gummimantelung um das Gewicht schützt den Boden und ermöglicht ein leichtes Ablegen.

Bohrung: 50 mm.

Bezeichnung	Art.-Nr.	Stück in EUR ohne MwSt.	Stück in EUR inkl. MwSt.
50 mm 5 kg grau ø 45x2,3 cm Stück	30095	33,57	39,95
50 mm 10 kg grün ø 45x4,0 cm Stück	30096	55,42	65,95
50 mm 15 kg gelb ø 45x5,6 cm Stück	30097	80,63	95,95
50 mm 20 kg blau ø 45x7,2 cm Stück	30098	92,39	109,95
50 mm 25 kg rot ø 45x8,8 cm Stück	30099	109,20	129,95

ab **7.95**



Olympia Hantelscheiben mit Griff

Spezielle Hantelscheiben mit zwei Griffen für den Olympia Wettkampf. Die Hantelscheiben sind gummiert und verfügen über eine 50 mm Bohrung.

Bezeichnung	Art.-Nr.	Stück in EUR ohne MwSt.	Stück in EUR inkl. MwSt.
50 mm 1,25 kg ø 18 cm Stück	30087	6,68	7,95
50 mm 2,5 kg ø 20,5 cm Stück	30088	12,56	14,95
50 mm 5,0 kg ø 23,5 cm Stück	30089	22,65	26,95
50 mm 10,0 kg ø 30,5 cm Stück	30090	40,29	47,95
50 mm 15,0 kg ø 33,5 cm Stück	30091	58,78	69,95
50 mm 20,0 kg ø 43 cm Stück	30092	75,59	89,95
50 mm 25,0 kg ø 43 cm Stück	30093	83,99	99,95

NEU

ab **99.95**

Aufbewahrungssysteme

für Langhanteln (26605): Für eine sichere und platzsparende Lagerung von bis zu 6 Standard- oder Olympia-Longhantelstangen. Maße (LxH): ca. 84x13,5 cm.

für Olympia-Longhantelstangen (30073): Bodenständer zur Aufbewahrung von bis zu 9 Olympia-Longhantelstangen. Maße (LxBxH): 46x46x22 cm.

für Olympia-Scheiben und Stangen (30078): Mit 6 Halterungen für Olympia-Gewichtsscheiben und 6 Aufnahmen für Olympia-Longhantelstangen. Maße (LxBxH): 73,5x62,5x118,5 cm.

für Olympia-Hantelscheiben, fahrbar (30074): Zur Aufbewahrung von Olympia-Hantelscheiben mit einer 50 mm Aufnahme. 4 Rollen zum einfachen Verschieben. Maße (LxBxH): 60,5x60,5x97 cm.

für Hantelscheiben, fahrbar (30077): Mit 8 Fächern zur Aufbewahrung von Gewichtsscheiben. Mit gummiertem Griff und 2 Rollen zum einfachen Verschieben. Maße (LxBxH): 140x28x26,8 cm.

Bezeichnung	Art.-Nr.	Stück in EUR ohne MwSt.	Stück in EUR inkl. MwSt.
Langhantel-Halterung zur Wandbefestigung	26605	83,99	99,95
Aufbewehrungsständer für Olympia-Longhantelstangen	30073	100,80	119,95
Aufbewehrungsständer für Olympia-Scheiben und Stangen	30078	83,99	99,95
Aufbewehrungswagen für Olympia-Hantelscheiben, fahrbar	30074	83,99	99,95
Ablage für Hantelscheiben, fahrbar	30077	109,20	129,95





Hantelstangen

Mit gerändelten Griffen aus massivem, verchromtem Stahl. Wahlweise mit Stelling oder mit Sicherheitsverschlüssen (Sternverschluss). Durchmesser ca. 30 mm.

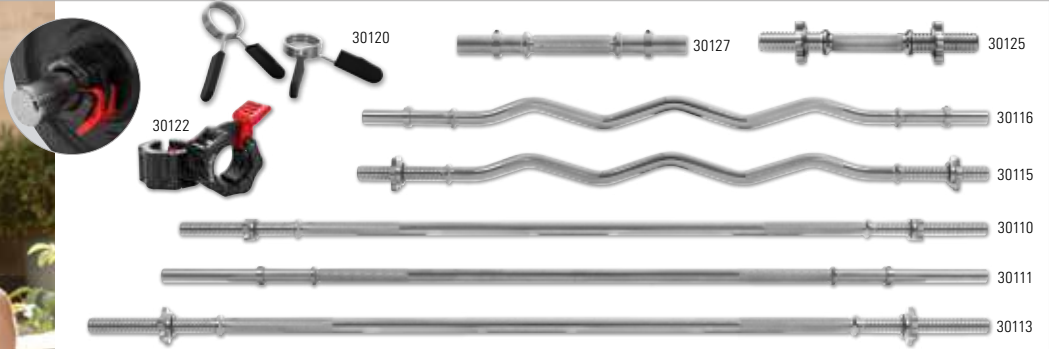

Bezeichnung	Art.-Nr.	Stück in EUR ohne MwSt.	Stück in EUR inkl. MwSt.
Kurzhandstange 35 cm Standard 2,5 kg belastbar bis 100 kg	30127	12,56	14,95
Kurzhandstange 35 cm Sternverschluss 2,5 kg belastbar bis 100 kg	30125	16,76	19,95
Curlstange 120 cm Standard 8,0 kg belastbar bis 150 kg	30116	33,57	39,95
Curlstange 120 cm Sternverschluss 8,0 kg belastbar bis 150 kg	30115	41,97	49,95
Langhandstange 160 cm Sternverschluss 10,0 kg belastbar bis 100 kg	30110	41,97	49,95
Langhandstange 165 cm Standard 10,0 kg belastbar bis 100 kg	30111	38,61	45,95
Langhandstange 180 cm Sternverschluss 12,0 kg belastbar bis 100 kg	30113	46,18	54,95
Federverschlüsse Paar ø 3 cm	30120	5,00	5,95
Schnellverschluss Paar ø 3 cm	30122	8,36	9,95



SET

ideal für Ihr Home-Workout



ab **29.95**

Kurzhandstange-Set

Das Kurzhandstange-Set erlaubt ein umfangreiches Krafttraining unterschiedlicher Muskelgruppen. Der integrierte Sternverschluss ermöglicht einen schnellen Wechsel und bietet einen sicheren Halt der Gewichte. Jedes Set beinhaltet eine verchromte und gerändelte Kurzhandstange (Länge: 35 cm, Gewicht: 2,5 kg) und zwei Sternverschlüsse.

- 10 kg Set:** 2x 1,25 kg, 2x 2,5 kg.
- 15 kg Set:** 2x 1,25 kg, 2x 5 kg.
- 20 kg Set:** 2x 1,25 kg, 2x 2,5 kg, 2x 5 kg.

Bezeichnung	Art.-Nr.	Stück in EUR ohne MwSt.	Stück in EUR inkl. MwSt.
SET 5-tlg. Kurzhandstange-Set 10 kg	03680	25,17	29,95
SET 5-tlg. Kurzhandstange-Set 15 kg	03683	33,57	39,95
SET 7-tlg. Kurzhandstange-Set 20 kg	03684	41,97	49,95

Hantelscheiben mit Gummiüberzug

ab **2.95**

Hantelscheiben mit Gummiüberzug. Bohrung: 30,5 mm.

Farbe: schwarz.



Bezeichnung	Art.-Nr.	Stück in EUR ohne MwSt.	Stück in EUR inkl. MwSt.
Gummiüberzug 0,5 kg Stück	30130	2,48	2,95
Gummiüberzug 1,25 kg Stück	30131	5,00	5,95
Gummiüberzug 2,5 kg Stück	30132	8,36	9,95
Gummiüberzug 5,0 kg Stück	30133	16,76	19,95
Gummiüberzug 10,0 kg Stück	30134	33,57	39,95
Gummiüberzug 15,0 kg Stück	30135	50,38	59,95

Hantelscheiben

ab **5.95**

Hantelscheiben aus Gusseisen. Bohrung: 30,5 mm.

Farbe: schwarz lackiert.



Bezeichnung	Art.-Nr.	Stück in EUR ohne MwSt.	Stück in EUR inkl. MwSt.
Gusseisen 0,5 kg Paar	30100	5,00	5,95
Gusseisen 1,25 kg Paar	30101	8,36	9,95
Gusseisen 2,5 kg Paar	30102	14,24	16,95
Gusseisen 5,0 kg Stück	30103	15,92	18,95
Gusseisen 10,0 kg Stück	30104	25,17	29,95
Gusseisen 15,0 kg Stück	30105	41,97	49,95
Gusseisen 20,0 kg Stück	30106	54,58	64,95

SET

Langhandstange-Set

160 cm lange Langhandstange mit gerändelten Griffen. Aus massivem verchromtem Stahl. Mit Sicherheitsverschlüssen (Sternverschluss). Die Scheiben sind aus Gusseisen, schwarz lackiert.

- Gewicht: ca. 10 kg. Durchmesser: 30 mm. Bohrung: 30,5 mm.
- 50 kg (9-tlg.):** 2x 10 kg, 2x 5 kg, 4x 2,5 kg.
- 60 kg (11-tlg.):** 2x 10 kg, 4x 5 kg, 4x 2,5 kg.
- 80 kg (13-tlg.):** 4x 10 kg, 4x 5 kg, 4x 2,5 kg.



Bezeichnung	Art.-Nr.	Stück in EUR ohne MwSt.	Stück in EUR inkl. MwSt.
SET 9-tlg. Langhandstange-Set 50 kg	30190	134,41	159,95
SET 11-tlg. Langhandstange-Set 60 kg	30192	159,62	189,95
SET 13-tlg. Langhandstange-Set 80 kg	30194	201,64	239,95

ab **9.95**



Nackenschutz für Langhanteln

Ermöglicht sicheres und gepolstertes Auflegen der Langhantel. Für komfortables Kniebeugen-Training mit der Langhandstange.

- 1 Standard: 6,5x40 cm. Polsterstärke: 2 cm.
- 2 Exklusiv: 8x45 cm. Polsterstärke: 3 cm.

Art.-Nr.	Stück in EUR ohne MwSt.	Stück in EUR inkl. MwSt.
1 22590	8,36	9,95
2 22581	16,76	19,95



ab **14.95**

Latzughilfe

- 1 aus Leder, Paar.
- 2 mit Klettverschluss und Handgelenkpolster, Paar.
- 3 aus Kunstleder für Zugapparat.

Art.-Nr.	Stück in EUR ohne MwSt.	Stück in EUR inkl. MwSt.
1 228751	12,56	14,95
2 228771	25,17	29,95
3 228741	16,76	19,95

SET



ab **9.95**

Get-Fit Hantelsysteme

Hantelscheiben aus Gummi: In unterschiedlichen Gewichtsklassen. Durchmesser Bohrung: 30,5 mm.
Farbe: schwarz.

Langhantelstange (22568): Mit griffsympathischem Gummiüberzug. Gewicht: 2 kg. Durchmesser: 3 cm. Länge: 140 cm.

Langhantel-Set, 9-tlg. (22570): Set aus 1x Langhantelstange, 2x Feststeller und 6x Hantelscheiben (2x 1 kg, 2x 2 kg, 2x 5 kg).

Bezeichnung	Art.-Nr.	Stück in EUR ohne MwSt.	Stück in EUR inkl. MwSt.
Scheibe 1 kg Stück	22567	8,36	9,95
Scheibe 2 kg Stück	22563	12,56	14,95
Scheibe 5 kg Stück	22561	20,97	24,95
Stange 2 kg 140 cm	22568	20,97	24,95
Feststeller Paar	22569	4,16	4,95
SET 9-tlg. Set	22570	83,99	99,95

ab **999.-**

Get-Fit Langhantelwagen

Fahrbarer Langhantelständer für bis zu 30 Sets. 1 Set besteht aus: 1x Langhantelstange, 2x Feststeller und 6x Hantelscheiben (2x 1 kg, 2x 2 kg, 2x 5 kg).

Maße (LxBxH): 157x65x156 cm.

Bezeichnung	Art.-Nr.	Stück in EUR ohne MwSt.	Stück in EUR inkl. MwSt.
ohne Hanteln	23315	839,50	999,00
SET + 20 Sets	22572	2.730,25	3.249,00
SET + 25 Sets	22574	3.189,08	3.795,00
SET + 30 Sets	22576	3.693,28	4.395,00



ab **9.95**

Sport-Tec Zuggriff

Ideale Ergänzung zu jedem Seilzugapparat. Ermöglicht eine große Variation an Übungen. Mit Anti-Rutsch Griff.

Material: Nylon (Schlaufe), Gummi (Griff).

Maße (LxB): ca. 31x13 cm. Maße Griff (LxØ): 13x3,5 cm.

Farbe: schwarz.

Bezeichnung	Art.-Nr.	Stück in EUR ohne MwSt.	Stück in EUR inkl. MwSt.
Zuggriff Stk.	22878	8,36	9,95
SET 2er Set	22879	15,08	17,95



Trizepsseile

Farben 22870: 01-blau, 05-schwarz.

Bezeichnung	Art.-Nr.	Stück in EUR ohne MwSt.	Stück in EUR inkl. MwSt.
Trizepsseil einfach 38 cm schwarz	228721	16,76	19,95
Trizepsseil 65 cm Farbwahl	228701	20,97	24,95
Trizepsseil 80 cm natur	228711	25,17	29,95

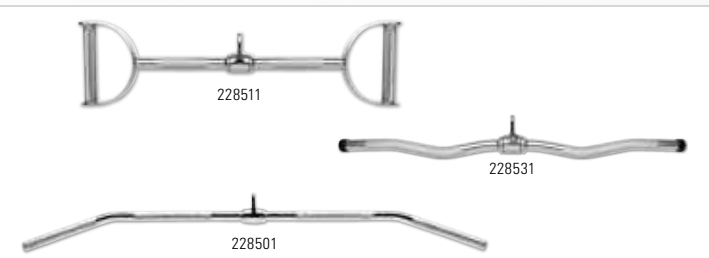

Griffe für den Zugapparat

Bezeichnung	Art.-Nr.	Stück in EUR ohne MwSt.	Stück in EUR inkl. MwSt.
Latzug drehbar Länge: 60 cm	228511	33,57	39,95
Latzugstange drehbar Länge: 120 cm	228501	33,57	39,95
SZ-Trizepsstange drehbar Länge: 75 cm	228531	29,37	34,95



Parallel- und Bügelzuggriffe

Bezeichnung	Art.-Nr.	Stück in EUR ohne MwSt.	Stück in EUR inkl. MwSt.
Parallelgriff 16 cm breit fest	228661	20,97	24,95
Schräger Para-Griff 20 cm schräg fest	228671	16,76	19,95
Bügelzuggriff 15 cm lang fest	228681	14,24	16,95
Bügelzuggriff 15 cm kurz fest	228691	13,40	15,95



NEU

- ergonomische Form, liegt optimal in der Hand
- griffige Oberfläche

ab **59.95**

Sport-Tec ergonomische Latzug- und Rudergriffe

Die ergonomisch geformten Griffe liegen optimal in der Hand, entlasten die Handgelenke und verlagern die Belastung von den Fingern auf die Handballen. Hierdurch wird die Griffkraft gesteigert und es können höhere Gewichte bewegt werden. Die Griffwinkel sind so ausgelegt, dass die Rückenmuskulatur bestmöglich angesteuert und ein effektives und intensives Rückentraining gewährleistet werden kann. Mit Befestigungsöse für Karabinerhaken.

Bezeichnung	Art.-Nr.	Stück in EUR ohne MwSt.	Stück in EUR inkl. MwSt.
ergonomischer Rudergriff 31x11 cm	22845	50,38	59,95
ergonomischer Rudergriff 31,5x16 cm	22844	58,78	69,95
ergonomischer Latzug- und Rudergriff 54x10 cm	22843	67,18	79,95
ergonomischer Latzug- und Rudergriff 61x10 cm	22842	75,59	89,95
ergonomischer Latzug- und Rudergriff 80x10 cm	22841	83,99	99,95

+ Seilzüge und weitere Griffe finden Sie in der Kategorie **FITNESSGERÄTE**



NEU



NOHRD Trainingsbank, WeightBench

Die NOHRD Trainingsbank kombiniert ansprechende Ästhetik mit Funktionalität. Die vielseitige Verstellbarkeit bietet dabei die Grundlage für ein intensives Training. Das solide Gestell aus Vollholz gibt der Bank Stabilität und trägt bis zu 400 kg. Die Sitz- und Liegefläche ist mit Kunstleder bezogen und rundet die edle Optik der Trainingsbank ab. Sowohl Sitz- als auch Liegefläche lassen sich 2- bzw. 8-fach verstellen, so dass schnell und problemlos die optimale Trainingsposition eingestellt werden kann. Dabei sind die Flächen so gestaltet, dass sie den Körper des Trainierenden optimal unterstützen und dennoch ein Höchstmaß an Bewegungsfreiheit gewähren.

Material: Kunstleder (Bezug), Holz (Gestell). Gewicht: 20 kg.
Maximales Nutzergewicht: 400 kg inkl. Trainingsgewicht. Maße (LxBxH): 135x35x44 cm



Bezeichnung		Art.-Nr.	Stück in EUR ohne MwSt.	Stück in EUR inkl. MwSt.
WeightBench	Eiche	03792	671,43	799,00
WeightBench	Club	03791	755,46	899,00
WeightBench	Shadow	03793	755,46	899,00
WeightBench	Kirsche	03794	881,51	1.049,00
WeightBench	Nussbaum	03795	965,55	1.149,00

NEU



NOHRD WeightPlate Tower

2x Kurzhanteln, 1x Langhantel, 20x Hantelscheiben

Der WeightPlate Tower bietet die Grundlage für ein effektives Freihanteltraining mit Kurz- und Langhanteln. Die mitgelieferten Hanteln können je nach Übung mit den Hantelscheiben beladen werden. Dabei können die Kurzhanteln mit bis zu 32 kg belastet werden, die Langhantel mit bis zu 62 kg. Nach dem Training werden die Hantelscheiben, die Langhantel und die Kurzhanteln platzsparend im Tower verstaut. So eignet sich der Tower ideal zum Training in der eigenen Wohnung. Zusätzlich sehen die Holzapplikationen modern und stylisch aus und passen harmonisch in das Wohngebäude.

Der Tower enthält 2 Kurzhantelstangen, 1 Langhantelstange und 20 Hantelscheiben (8x 5 kg, 4x 2,5 kg, 4x 1,25 kg, 4x 0,5 kg).
Maße (LxBxH): 45x45x117 cm. Gewicht: 88 kg.



Bezeichnung		Art.-Nr.	Stück in EUR ohne MwSt.	Stück in EUR inkl. MwSt.
WeightPlate Tower	Eiche	02523	2.176,47	2.399,00
WeightPlate Tower	Club-Sport	02524	2.310,92	2.750,00
WeightPlate Tower	Shadow	02525	2.310,92	2.750,00
WeightPlate Tower	Kirsche	02526	2.478,99	2.950,00
WeightPlate Tower	Nussbaum	02527	2.647,06	3.150,00

NEU



NOHRD SquatRack

ausziehbare Hantelablage

Das NOHRD SquatRack besticht durch eine unverwechselbare Optik. Das Geheimnis liegt in den beiden schlanken Holzsäulen. Das Rack lässt sich ganz einfach aus den Säulen herausziehen und so in eine robuste Trainingsplattform verwandeln, die Ihnen alle Freiheiten für Ihr Langhanteltraining bietet. Nach dem Training kann das Rack vollständig in die Säulen eingeschoben werden. Die beiden Hantelauflagen sind in verschiedenen Höhen verstellbar und gewährleisten so einen sicheren Schutz während des Trainings. Massives, edel verarbeitetes Holz, kombiniert mit robusten Edelstahlwangen sorgen für die nötige Stabilität und Haltbarkeit.

Maße (LxBxH): 17x13x221 cm. Gewicht: 60 kg. Belastung: 200 kg.



Bezeichnung		Art.-Nr.	Stück in EUR ohne MwSt.	Stück in EUR inkl. MwSt.
SquatRack	Eiche Club-Sport	02529	2.015,97	2.399,00
SquatRack	Club-Sport	02530	2.100,00	2.499,00
SquatRack	Shadow	02531	2.100,00	2.499,00
SquatRack	Kirsche	02532	2.184,03	2.599,00
SquatRack	Nussbaum	02533	2.268,07	2.699,00

NOHRd Swing Hanteln

Nutzen Sie das Swing Training und holen Sie sich die Spannkraft Ihrer Jugend zurück. Alle Swing Hanteln sind mit Eisengranulat befüllt. Dieses unterstützt die Unwucht in der Bewegung, da es sich im Ledersack verlagert. Durch die zusätzliche Bewegung in der Hand entstehen stets variierende Trainingsreize für Gelenke, Muskeln und Bindegewebe.



NOHRd Swing Turm

Der Swing Turm ist aus Vollholz gefertigt und bietet Platz für 8 Swing Hanteln, welche unter Verwendung von Gummiringen rutschfest an Edelstahl-Halterungen hängen. Mit Tablet-Halterung, Trainingsbuch und Übungsvideos.

Maße Turm (HxBxT): 87x15x15 cm. Maße Bodenplatte (BxT): 34x34 cm.



handgenähtes Echtleder Griffe aus Vollholz Eisengranulat als Füllung platzsparend verstaubar integrierte Halterung



Hantel Club-Sport

Turm-Set 40 kg, inkl. 8 Hanteln.
Je zwei 2, 4, 6 und 8 kg Hanteln.

Bezeichnung	Art.-Nr.	Stück in EUR ohne MwSt.	Stück in EUR inkl. MwSt.
1 kg Stk.	03730	91,60	109,00
2 kg Stk.	03732	100,00	119,00
4 kg Stk.	03734	116,81	139,00
6 kg Stk.	03736	133,61	159,00
8 kg Stk.	03738	150,42	179,00
Turm-Set	03775	587,39	699,00

Hantel Eiche

Turm-Set 40 kg, inkl. 8 Hanteln.
Je zwei 2, 4, 6 und 8 kg Hanteln.

Bezeichnung	Art.-Nr.	Stück in EUR ohne MwSt.	Stück in EUR inkl. MwSt.
1 kg Stk.	03740	91,60	109,00
2 kg Stk.	03742	100,00	119,00
4 kg Stk.	03744	116,81	139,00
6 kg Stk.	03746	133,61	159,00
8 kg Stk.	03748	150,42	179,00
Turm-Set	03779	545,38	649,00

Hantel Kirsche

Turm-Set 40 kg, inkl. 8 Hanteln.
Je zwei 2, 4, 6 und 8 kg Hanteln.

Bezeichnung	Art.-Nr.	Stück in EUR ohne MwSt.	Stück in EUR inkl. MwSt.
1 kg Stk.	03750	108,40	129,00
2 kg Stk.	03752	116,81	139,00
4 kg Stk.	03754	133,61	159,00
6 kg Stk.	03756	150,42	179,00
8 kg Stk.	03758	167,23	199,00
Turm-Set	03783	713,45	849,00

Hantel Nussbaum

Turm-Set 40 kg, inkl. 8 Hanteln.
Je zwei 2, 4, 6 und 8 kg Hanteln.

Bezeichnung	Art.-Nr.	Stück in EUR ohne MwSt.	Stück in EUR inkl. MwSt.
1 kg Stk.	03760	108,40	129,00
2 kg Stk.	03762	116,81	139,00
4 kg Stk.	03764	133,61	159,00
6 kg Stk.	03766	150,42	179,00
8 kg Stk.	03768	167,23	199,00
Turm-Set	03787	755,46	899,00

NEU

NOHRd DumbBells Hantelset

18 Hanteln 5 - 25 kg inkl. Ablage

Das DumbBells Hantelset bietet ein komplettes Hantelset von 5 kg bis 25 kg für ein effektives Kurzhanteltraining. Auch in den eigenen vier Wänden lässt sich mit dem Hantelset ideal trainieren. Zusätzlich passt das Design wunderbar in die eigene Wohnung. Die einzelnen Hanteln sind mit Vollholz-Dekorscheiben verkleidet und erhalten so ihr ganz besonderes Aussehen. Die DumbBells sind zusammen mit dem DumbBell-Rack in der kompletten NOHRd Holzpalette erhältlich. Die Hanteln werden aus vernickeltem Stahl CNC gefräst. Für einen sicheren Halt bei allen Übungen sind die Griffe angenehm geriffelt. Pro Gewicht enthält das Set jeweils 2 Hanteln. Die Gewichte steigern sich um jeweils 2,5 kg.

Set enthält 1 DumbBell-Rack zur Aufbewahrung und 18x Kurzhanteln: 2x 5 kg, 2x 7,5 kg, 2x 10 kg, 2x 12,5 kg, 2x 15 kg, 2x 17,5 kg, 2x 20 kg, 2x 22,5 kg, 2x 25 kg.

Gewicht: 320 kg. Maße (LxBxH): 135x100x50 cm.

Bezeichnung		Art.-Nr.	Stück in EUR ohne MwSt.	Stück in EUR inkl. MwSt.
DumbBells Hantelset	Eiche	03711	5.461,34	6.499,00
DumbBells Hantelset	Club-Sport	03712	5.671,43	6.749,00
DumbBells Hantelset	Shadow	03713	5.671,43	6.749,00
DumbBells Hantelset	Kirsche	03714	5.881,51	6.999,00
DumbBells Hantelset	Nussbaum	03715	6.091,60	7.249,00



NOHRd HaptikBall

Der Haptikball von NOHRd ist ein vielseitig einsetzbarer Gewichtsball höchster Qualität. Der handgenähte Ball eignet sich zum Drücken, Halten, Heben, Werfen, Schwingen und Spielen. Die Lederoberfläche ist mit Bienenzwachs behandelt und so vor Schweiß und Wasser geschützt. Eisengranulat als Füllung ermöglicht trotz des Gewichts das Verformen und Kneten des Balles, so dass dieser besonders gut in der Hand liegt. Trainieren Sie mit dem Haptikball Ihre Hand- und Unterarmmuskulatur oder bauen Sie beim Kneten des Balles Stress ab. Die vielseitigen Einsatzmöglichkeiten gepaart mit hochwertigen Materialien und bester Verarbeitung machen den Haptikball zu einem besonderen Trainingsbegleiter.

Material: Leder. Füllung: Eisengranulat.



Bezeichnung		Art.-Nr.	Stück in EUR ohne MwSt.	Stück in EUR inkl. MwSt.
NOHRd HaptikBall	300 g ø ca. 6 cm	22130	41,18	49,00
NOHRd HaptikBall	650 g ø ca. 7 cm	22131	46,22	55,00
NOHRd HaptikBall	1.250 g ø ca. 8 cm	22132	49,58	59,00
NOHRd HaptikBall	2.100 g ø ca. 10 cm	22133	57,98	69,00



NEU

ab **249.-**



NOHrD Schlingentrainer Sling

Der NOHrD Sling mag kompakt sein, aber er bietet nahezu alle Trainingsmöglichkeiten der großen Muskeltrainingsgeräte. Die beweglichen Ringe sorgen für ständige Instabilität und fordern die Muskeln zu höchster Aktivität auf. Schlingentraining ist vielschichtig und multidimensional, da es gleichzeitig verschiedene Muskelgruppen und die Tiefenmuskulatur durch Übungen mit dem eigenen Körpergewicht trainiert. Die freibeweglichen Ringe erzeugen eine Instabilität, die nicht nur das Krafttraining, sondern auch das Sensomotoriktraining anspricht. Die Seillänge lässt sich durch den einzigartigen Zugmechanismus mit der Kugel stufenlos verstellen, um möglichst neue Trainingspositionen und -herausforderungen bestimmen zu können.

Variable Länge. Durchmesser Gehäuse (ø): 22 cm. Durchmesser Ringe (ø): 24 cm. Gewicht: 5 kg. Max. Traglast: 150 kg.

Bezeichnung	Art.-Nr.	Stück in EUR ohne MwSt.	Stück in EUR inkl. MwSt.
NOHrD Schlingentrainer Sling Eiche	02513	209,24	249,00
NOHrD Schlingentrainer Sling Club-Sport	02515	217,65	259,00
NOHrD Schlingentrainer Sling Shadow	02517	217,65	259,00
NOHrD Schlingentrainer Sling Kirsche	02519	234,45	279,00
NOHrD Schlingentrainer Sling, Nussbaum	02521	242,86	289,00



· verstellbare Gurte

ab **29.95**

Sport-Tec Turnringe

Dank der komfortabel verstellbaren Gurte sind die Gymnastik- und Turnringe vielseitig einsetzbar. Mit den einfach verstellbaren Schnellverschlüssen lässt sich die jeweilige Länge innerhalb weniger Sekunden problemlos einstellen.

Outdoor-Turnringe: Durchmesser Ringe: ca. 22,5 cm. Maße Gurte (LxB): 460x4 cm.

Turnringe: Durchmesser Ringe: ca. 23,5 cm. Maße Gurte (LxB): 490x4 cm.

Bezeichnung	Art.-Nr.	Stück in EUR ohne MwSt.	Stück in EUR inkl. MwSt.
Sport-Tec Outdoor-Turnringe aus Kunststoff	038962	25,17	29,95
Sport-Tec Turnringe aus Holz	038943	33,57	39,95



03590

ab **119.95**

Fitness Tau, Battle Rope

Schweres Tau, das sich für modernes und funktionelles Training eignet. Schwierigkeitsgrad durch die Verwendung unterschiedlicher Seillängen und -stärken variabel.

Material Seilenden: Gummi.

Battle Rope, ummantelt: Material: Polypropylen (Hanf imitiert) im Nylonschlauch.

Battle Rope, natur: Material: Polypropylen (Hanf imitiert).

Bezeichnung	Art.-Nr.	Stück in EUR ohne MwSt.	Stück in EUR inkl. MwSt.
ummantelt ø 3 cm x 15 m	03610	5,25 kg	100,80
ummantelt ø 3 cm x 20 m	03611	7,00 kg	126,01
ummantelt ø 3 cm x 25 m	03612	8,75 kg	142,82
ummantelt ø 3 cm x 30 m	03613	10,50 kg	168,03
natur ø 3 cm x 15 m	03580	5,25 kg	109,20
natur ø 3 cm x 20 m	03581	7,00 kg	126,01
natur ø 3 cm x 25 m	03582	8,75 kg	168,03
natur ø 3 cm x 30 m	03583	10,50 kg	180,63
natur ø 4 cm x 15 m	03584	9,45 kg	180,63
natur ø 4 cm x 20 m	03585	12,60 kg	210,04
natur ø 4 cm x 25 m	03586	15,75 kg	252,06
natur ø 4 cm x 30 m	03587	16,90 kg	310,88
Wandhalterung für Fitness Tau	03590		33,57

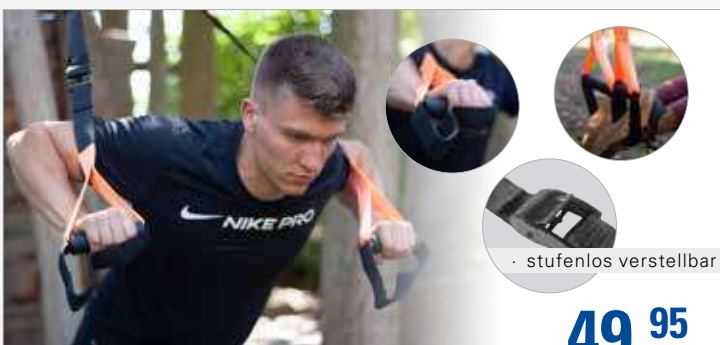

49.95

TUNTURI Sling Trainer

Ermöglicht ein effektives Ganzkörpertraining mit dem eigenen Körpergewicht. Das Aufhängesystem erlaubt eine schnelle und einfache Montage. Die Länge lässt sich über die Metall-Schnallen stufenlos einstellen. Mit abwaschbaren Schaumstoff-Handgriffen. Inkl. Türanker, Transportbeutel, Trainingsanleitung und Türschild.

Belastbar bis 100 kg.

Farbe: schwarz/orange.

Bezeichnung	Art.-Nr.	Stück in EUR ohne MwSt.	Stück in EUR inkl. MwSt.
TUNTURI Sling Trainer	03864	41,97	49,95
Buch „Schlingentraining“, 208 Seiten	04054	15,84	16,95

NEU



379.-



4 Punkt-Ankerkette

ARTZT Vintage Series Boxsack, Leder

Der Boxsack kann für fitnessorientiertes Boxen mit den Zielen Kraft, Ausdauer und Koordination verwendet werden, aber auch für ein intensives Box- oder Kickbox-Training im Kampfsport-Bereich. Das robuste Obermaterial aus Rindsleder verspricht auch bei häufiger Nutzung Langlebigkeit. Die Füllung gibt dem Boxsack die ideale Härte für kraftvolle Schläge und Tritte. Inkl. Ankerkette und Füllung.

Obermaterial: Rindsleder (1,2-1,5 mm Stärke). Füllung: Geschredderte Ausschüsse aus der Textilindustrie. Gewicht: ca. 25-30 kg. Maße (LxØ): 115x30 cm. Länge Kette: 60 cm.

Bezeichnung	Art.-Nr.	Stück in EUR ohne MwSt.	Stück in EUR inkl. MwSt.
ARTZT Vintage Boxsack	32420	318,49	379,00

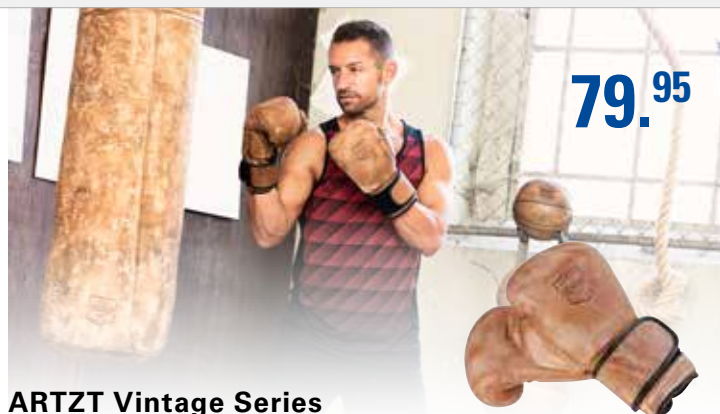

79.95

ARTZT Vintage Series Boxhandschuhe, Leder, 12 Unzen, Paar

Geeignet für Boxtraining, wettkampforientiertes Sparring oder das Training am Sandsack und an Pratzen. Die Handschuhe sind gut gepolstert und dennoch leicht. Die ideale Passform eignet sich für Männer, Frauen und Jugendliche. Ein langer Schaft schützt das Handgelenk. Der Klettverschluss ermöglicht die individuelle Anpassung an verschiedene Handgelenkumfänge.

Obermaterial: Rindsleder (1,2-1,5 mm Stärke). Gewicht: 12 Unzen (ca. 340 g).

Bezeichnung	Art.-Nr.	Stück in EUR ohne MwSt.	Stück in EUR inkl. MwSt.
ARTZT Vintage Boxhandschuhe 12 Unzen	32421	67,18	79,95



Befestigungszubehör

Wandhalterung: Platzsparend und schwenkbar. Belastbar bis 120 kg. Maße: 22x29x10 cm (eingeklappt) bzw. 22x29x54 cm (ausgeklappt).

Boxsackhaken: Mit Drehwirbel und Karabinerhaken. Verzinkte Stahlplatte mit 4 Bohrungen für Schwerlastdübel. Belastbar bis 120 kg. Länge Kette: 70 cm.

Bezeichnung	Art.-Nr.	Stück in EUR ohne MwSt.	Stück in EUR inkl. MwSt.
Wandhalterbefestigung	30431	55,42	65,95
Boxsackhaken	30432	25,17	29,95



Kopf- und Handschutz

Bruce Lee Kopfschutz: Gepolsterter Kinn- und Jochbeinschutz, mit Gummiband und Klettverschluss für eine individuelle Größeneinstellung (Gr. S-M). Material: Kunstleder.

Tunturi Boxhandschuh: Mit breitem Klettverschluss. Material: PU-Material.

Tunturi Prtze: Ausreichend gepolstert. Material: Kunstleder.

Bezeichnung	Art.-Nr.	Stück in EUR ohne MwSt.	Stück in EUR inkl. MwSt.
Bruce Lee Kopfschutz S-M	30460	46,18	54,95
TUNTURI Boxhandschuh 10 Unzen	30457	33,57	39,95
TUNTURI Boxhandschuh 12 Unzen	30458	33,57	39,95
TUNTURI Boxhandschuh 14 Unzen	30459	33,57	39,95
TUNTURI Prtze	30404	37,77	44,95



ab 75.95

SET

TUNTURI Boxsack

Mini: Für kleine Kämpfer. Aus Nylongewebe mit Textilstreifen gefüllt. Mit hochwertiger, dreifacher Kette mit Drehwirbel. Material: Bisonyl. Gewicht: 14 kg. Durchmesser: 25 cm. Länge: 70 cm.

Boxsack 100: Aus Kunstleder mit gewaschener Baumwolle gefüllt. Inklusive vierfacher Aufhängekette mit Drehwirbel. Für Schläge. Material: Bisonyl. Gewicht: 24 kg. Durchmesser: 35 cm. Länge: 100 cm.

Boxsport-Set: Set aus Boxsack 100 und Boxhandschuh, 10 Unzen.

Standboxsack: Aus PVC mit Schaumstoff gefüllt. Standfuß mit Sand befüllbar (Lieferung ohne Sand). Material: PVC. Maße Standfuß (LxBxH): 69x 69x170 cm. Gewicht: 9,6 kg.

Bezeichnung	Art.-Nr.	Stück in EUR ohne MwSt.	Stück in EUR inkl. MwSt.
TUNTURI Boxsack Mini	30440	63,82	75,95
TUNTURI Boxsack 100	30446	105,00	124,95
SET TUNTURI Boxsport-Set	30490	126,01	149,95
TUNTURI Standboxsack	30453	252,06	299,95



ab 44.95

SET

TUNTURI Boxbälle

Standboxball: Standfuß kann mit Sand befüllt werden (Lieferung ohne Sand). Material: PP, PU und Stahl. Gewicht: 5,5 kg (ungefüllt) bzw. max. 50 kg (gefüllt). Maße (LxBxH): 50x50x128-158 cm.

Doppelendball: Aus Kunstleder bestehend aus 8 Teilen mit Befestigungsmöglichkeit an beiden Enden. Inkl. Befestigungs-Set mit 2 Gummikabeln. Material: PU. Maße (LxBxH): 30x16x10 cm. Gewicht: 690 g.

Speedball-Apparat: Besteht aus Metallrahmen zur Wandbefestigung, Drehlager mit Kettenschloss und Speedball aus Leder. Mit Gurt-Einhängeschlaufe und Montagesatz. Ventilblase mit Patentventil. Maße Halterung (LxBxH): 69x59x9 cm. Durchmesser Speedball: 17 cm. Gewicht: 9 kg (Halterung) bzw. 200 g (Speedball).

Bezeichnung	Art.-Nr.	Stück in EUR ohne MwSt.	Stück in EUR inkl. MwSt.
TUNTURI Standboxball	30454	83,99	99,95
TUNTURI Doppelendball	30450	37,77	44,95
SET TUNTURI Speedball-Apparat	30435	126,01	149,95



SET

ab **19.⁹⁵**

Sport-Tec Slamball

Der Slamball ist das optimale Trainingsgerät für Athletik-, Core- und funktionelle Übungen. Er zeichnet sich durch seinen geringen Rückprall aus. Mit seinem Eigengewicht kann er zusätzlich wie ein Medizinball eingesetzt werden. Die griffige und strukturierte Oberfläche ermöglicht einen sicheren Halt. Eine weiche und nachgebende Ballstruktur verhindert das Wegrollen und macht das Handling des Balls noch anspruchsvoller.

Material: PVC.

Bezeichnung	Art.-Nr.	Stück in EUR ohne MwSt.	Stück in EUR inkl. MwSt.
Slamball 2 kg ø 23 cm schwarz	02820	16,76	19,95
Slamball 4 kg ø 23 cm schwarz	02821	20,97	24,95
Slamball 6 kg ø 23 cm schwarz	02822	25,17	29,95
Slamball 8 kg ø 23 cm schwarz	02823	29,37	34,95
Slamball 10 kg ø 23 cm schwarz	02824	33,57	39,95
Slamball 12 kg ø 28 cm schwarz	02825	37,77	44,95
Slamball 15 kg ø 28 cm schwarz	02826	41,97	49,95
Slamball 20 kg ø 28 cm schwarz	02827	50,38	59,95
Slamball 25 kg ø 28 cm schwarz	02828	58,78	69,95
Slamball 30 kg ø 28 cm schwarz	02829	67,18	79,95
SET 5-tlg. 2-10 kg je 1 Stück	02830	109,20	129,95
SET 5-tlg. 12-30 kg je 1 Stück	02831	231,05	274,95
SET 10-tlg. 20-30 kg je 1 Stück	02832	336,09	399,95



SET

ab **24.⁹⁵**

Sport-Tec Medizinbälle

Die griffige und widerstandsfähige Oberfläche sorgt für sicheren Halt beim Training und macht den Medizinball gleichzeitig langlebig.

Material: Gummi.

Bezeichnung	Art.-Nr.	Stück in EUR ohne MwSt.	Stück in EUR inkl. MwSt.
Medizinball 1,0 kg ø 19 cm pink	02800	20,97	24,95
Medizinball 2,0 kg ø 19 cm gelb	02801	25,17	29,95
Medizinball 3,0 kg ø 23 cm orange	02802	29,37	34,95
Medizinball 4,0 kg ø 23 cm rot	02803	33,57	39,95
Medizinball 5,0 kg ø 23 cm limone	02804	37,77	44,95
Medizinball 6,0 kg ø 28 cm grün	02805	41,97	49,95
Medizinball 7,0 kg ø 28 cm hellblau	02806	46,18	54,95
Medizinball 8,0 kg ø 28 cm blau	02807	50,38	59,95
Medizinball 9,0 kg ø 28 cm grau	02808	54,58	64,95
Medizinball 10,0 kg ø 28 cm schwarz	02809	58,78	69,95
SET 5-tlg. 1-5 kg je 1 Stück	02810	104,16	123,95
SET 5-tlg. 6-10 kg je 1 Stück	02811	164,66	195,95
SET 10-tlg. 1-10 kg je 1 Stück	02812	268,03	318,95



SET

ab **139.⁹⁵**

Sport-Tec Ballständer

Mit einem breiten, stabilen Fuß für einen sicheren Stand auch bei voller Beladung.

Material: Metall. Maße (LxBxH): 55x26x140 cm (02840) bzw. 58x26x157 cm (02842).

Farbe: schwarz.

Bezeichnung	Art.-Nr.	Stück in EUR ohne MwSt.	Stück in EUR inkl. MwSt.
Ballständer für 5 Bälle	02840	117,61	139,95
Ballständer für 10 Bälle	02842	142,82	169,95



Set Ballständer inkl. Slamballs

Bezeichnung	Art.-Nr.	Stück in EUR ohne MwSt.	Stück in EUR inkl. MwSt.
SET 6-tlg. Ständer + 5 Slamballs 2-10 kg	02846	218,45	259,95
SET 6-tlg. Ständer + 5 Slamballs 12-30 kg	02847	336,09	399,95
SET 11-tlg. Ständer + 10 Slamballs 2-30 kg	02848	462,14	549,95

Set Ballständer inkl. Medizinbälle bunt

Bezeichnung	Art.-Nr.	Stück in EUR ohne MwSt.	Stück in EUR inkl. MwSt.
SET 6-tlg. Ständer + 5 Medizinbälle bunt 1-5 kg	02843	210,04	249,95
SET 6-tlg. Ständer + 5 Medizinbälle bunt 6-10 kg	02844	268,87	319,95
SET 11-tlg. Ständer + 10 Medizinbälle bunt 1-10 kg	02845	386,51	459,95

Set Ballständer inkl. Medizinbälle aus Leder

Bezeichnung	Art.-Nr.	Stück in EUR ohne MwSt.	Stück in EUR inkl. MwSt.
SET 6-tlg. Ständer + 5 Medizinbälle Leder 1-5 kg	13147	386,51	459,95



SET



ab **45.⁹⁵**

· aus strapazierfähigem Rindsleder

Sport-Tec Medizinbälle aus Leder

Die Medizinbälle bestehen aus strapazierfähigem Rindsleder, sind handgenäht und mit bester Füllung aus gepresstem Naturkork ausgestattet.

Material: Leder.

Bezeichnung	Art.-Nr.	Stück in EUR ohne MwSt.	Stück in EUR inkl. MwSt.
Medizinball aus Leder 1,0 kg ø 19 cm	13140	38,61	45,95
Medizinball aus Leder 1,5 kg ø 22 cm	13141	41,97	49,95
Medizinball aus Leder 2,0 kg ø 23 cm	13142	50,38	59,95
Medizinball aus Leder 3,0 kg ø 26 cm	13143	67,18	79,95
Medizinball aus Leder 4,0 kg ø 28 cm	13144	75,59	89,95
Medizinball aus Leder 5,0 kg ø 30 cm	13145	83,99	99,95
SET 5-tlg. 1-5 kg je 1 Stück	13146	285,67	339,95



ab **33.⁹⁵**

TOGU Medizinball aus Ruten

Der Klassiker unter den Medizinbällen. Latexfreier Gewichtsball für Kräftigungs- und Koordinationsübungen. Super griffig, schont Boden und Wände und ist dabei extrem langlebig. Sehr dynamisch durch Luftfüllung. Das Gewicht wird durch die Wandstärke erreicht. Ausgestattet mit einem Nadelventil.

Bezeichnung	Art.-Nr.	Stück in EUR ohne MwSt.	Stück in EUR inkl. MwSt.
Medizinball aus Ruten 0,8 kg ø 21 cm blau	13120	28,53	33,95
Medizinball aus Ruten 1,0 kg ø 21 cm rot	13121	31,89	37,95
Medizinball aus Ruten 1,5 kg ø 28 cm braun	13122	38,61	45,95
Medizinball aus Ruten 2,0 kg ø 28 cm braun	13123	47,02	55,95
Medizinball aus Ruten 3,0 kg ø 28 cm blau	13124	62,98	74,95
Medizinball aus Ruten 4,0 kg ø 34 cm grün	13125	75,59	89,95
Medizinball aus Ruten 5,0 kg ø 34 cm rot	13126	92,39	109,95

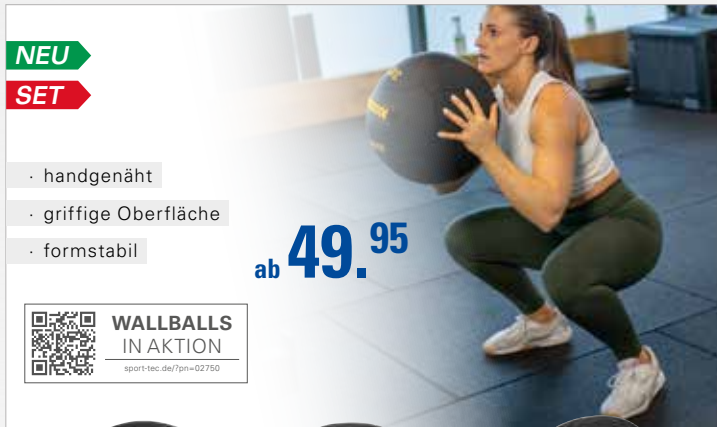

NEU

SET

- handgenäht
- griffige Oberfläche
- formstabil

ab **49.⁹⁵**



Sport-Tec Wall-Ball Robusta

Der Wall-Ball Robusta ist ein hochwertiger Ball für verschiedenste Übungen im Bereich Functional Fitness. Dabei kann der Ball nicht nur für die klassischen Wall-Ball Übungen verwendet werden, sondern auch als Medizinball oder Slamball. Die griffige Oberfläche sorgt für maximale Kontrolle bei deinen Übungen. Der Ball verformt sich auch nicht bei intensiver Nutzung. Dank des speziellen Füllmaterials ist das Gewicht des Balles gleichmäßig verteilt. Der Wall-Ball ist somit ein ideales Trainingsgerät für Functional Fitness und eignet sich sowohl zum Kraftaufbau, als auch zum Training der Kraftausdauer.

Material: PVC (Oberfläche), Gummipartikel und kleine Steine (Füllung). Durchmesser: 35 cm.

Bezeichnung	Art.-Nr.	Stück in EUR ohne MwSt.	Stück in EUR inkl. MwSt.
Wall-Ball Robusta 35 cm 3 kg gelb	02730	41,97	49,95
Wall-Ball Robusta 35 cm 6 kg rot	02733	43,66	51,95
Wall-Ball Robusta 35 cm 9 kg grün	02736	45,34	53,95
Wall-Ball Robusta 35 cm 12 kg blau	02739	47,86	56,95
Wall-Ball Robusta 35 cm 15 kg schwarz	02740	50,38	59,95
SET 5-tlg. 3-15 kg je 1 Stück	02750	201,64	239,95



NEU

SET

ab **59.⁹⁵**

ARTZT Vintage Series Medizinball aus Leder

Der Medizinball aus Leder ist mit seinem Vintage-Look nicht nur ein effektives Trainingsgerät, sondern auch optisches Highlight. Gerade im funktionellen Training ist der Medizinball nicht wegzudenken. Dabei eignet er sich für verschiedenste Trainingsformen, wie Kraft-, Core-, Kraftausdauer- und Schnellkrafttraining. Die robuste Oberfläche des Medizinballs aus hochwertigem Rindsleder wird individuell handveredelt. So entsteht der einzigartige und unverkennbare Vintage-Look.

Obermaterial: handveredeltes Rindsleder. Füllung: geschredderte/gepresste Stücke aus EVA. Handveredelung jedes einzelnen Balls.

Bezeichnung	Art.-Nr.	Stück in EUR ohne MwSt.	Stück in EUR inkl. MwSt.
Vintage Medizinball Leder 1 kg ø 18-20 cm	32425	50,38	59,95
Vintage Medizinball Leder 1,5 kg ø 20-24 cm	32426	58,78	69,95
Vintage Medizinball Leder 2 kg ø 24-26 cm	32427	67,18	79,95
Vintage Medizinball Leder 3 kg ø 26-28 cm	32428	75,59	89,95
Vintage Medizinball Leder 4 kg ø 28-32 cm	32429	83,99	99,95
Vintage Medizinball Leder 5 kg ø 28-32 cm	32430	100,80	119,95
SET 6-tlg. 1-5 kg je 1 Stück	32431	394,92	469,95



- schnell aus- + eingerollt
- In- + Outdoor

· am Boden fixierbar



17.95

· platzsparend verstaubar

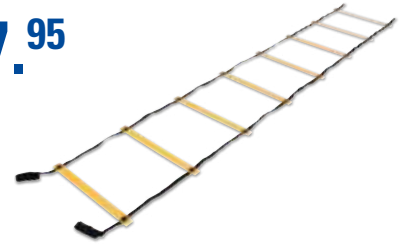

Koordinationsleiter Speed Ladder

Die Koordinationsleiter Speed Ladder hilft Ihnen beim Training Ihrer Koordination und Schnellkraft. Mit einer Breite von 50 cm und einer maximalen Länge von 380 cm können Sie so eine effektive Koordinationsstrecke aufbauen. Die insgesamt 8 Sprossen können verschoben werden, so dass Sie die Tritträume variieren können. Die Leiter kann schnell aus- und eingerollt werden. Zusammengerollt kann sie platzsparend verstaut werden.

Maße (LxB): 400x50 cm.

Bezeichnung	Art.-Nr.	Stück in EUR ohne MwSt.	Stück in EUR inkl. MwSt.
Koordinationsleiter Speed Ladder 400 cm	03830	15,08	17,95



11.95

· höhenverstellbar

SET

Koordinationshürde, höhenverstellbar

Bringt Schnellkraft und Koordination auf ein neues Level. Dank verstellbarer Höhe (20 bzw. 30 cm) optimal für ein variables Lauf- und Sprungtraining einsetzbar. Wird zusammengebaut geliefert.

Material: Kunststoff (besonders stabil). Maße (LxBxH): 47x27x20,5 bzw. 30,5 cm.

Farbe: gelb.

Bezeichnung	Art.-Nr.	Stück in EUR ohne MwSt.	Stück in EUR inkl. MwSt.
Koordinationshürde, höhenverstellbar	03832	10,04	11,95
SET 4er Set Koordinationshürde	03833	33,57	39,95



· schneller Auf- + Abbau

26.95

Koordinationsgitter Agility Grid

Stabiles Koordinationsgitter aus sechs Kunststoffringen, die sich auf vielfältige Art zusammenlegen lassen. Die Sechsecke können dank der flexiblen Verbindung auch innerhalb des Gitters aufgestellt und als Hürde verwendet werden.

Material: Kunststoff. Durchmesser eines Sechsecks: 44 cm. Seitenlänge eines Sechsecks: 28 cm.

Farbe: gelb.

Bezeichnung	Art.-Nr.	Stück in EUR ohne MwSt.	Stück in EUR inkl. MwSt.
Koordinationsgitter Agility Grid	03831	22,65	26,95
Verbindungsstück	03836	2,48	2,95



19.95

Markierungsteller mit Halter, 50 tlg.

Für verschiedenste Sport- und Spielarten zur Markierung des Spielfelds in der Sporthalle oder auf dem Sportplatz. Das Set besteht aus 50 Markierungstellern sowie einem Halter zur platzsparenden Aufbewahrung. Farblich sortiert: Je 10 Stück in den Farben Rot, Orange, Gelb, Grün und Blau.

Durchmesser: 20 cm. Höhe: 6 cm.

Bezeichnung	Art.-Nr.	Stück in EUR ohne MwSt.	Stück in EUR inkl. MwSt.
Markierungsteller ø 20 cm 50-tlg.	13170	16,76	19,95



45.95

Markierungshalbkugel mit Halter, 40 tlg.

Für verschiedenste Sport- und Spielarten zur Markierung des Spielfelds in der Sporthalle oder auf dem Sportplatz. Das Set besteht aus 40 Markierungshalbkugeln sowie einem Halter zur platzsparenden Aufbewahrung. Farblich sortiert: Je 10 Stück in den Farben Gelb, Rot, Blau und Weiß.

Durchmesser: 20 cm. Höhe: 8 cm.

Bezeichnung	Art.-Nr.	Stück in EUR ohne MwSt.	Stück in EUR inkl. MwSt.
Markierungshalbkugel ø 20 cm 40-tlg.	13172	38,61	45,95



ab **219.95**



Erzi Slackspot

Innovatives Balance-System für den Indoor-Bereich. Die geringe Balancierhöhe sorgt für eine „sichere“ Balance ohne Hilfestellung. Die verstellbare Gurtspannung und Stopperfüße an der Unterseite sind nur einige Features, welche das Produkt auszeichnen.

	Basic	Square
Artikelnummer	16222	16223
Anzahl Spots / Slackline	2 / 1	4 / 4
Altersempfehlung	ab 3 Jahre	ab 3 Jahre
Material	Birkensperrholz	Birkensperrholz
Belastbarkeit	60 kg	60 kg
Gewicht	ca. 5 kg	ca. 13 kg
Maße (LxBxH)	135x18x11 cm	135,5x135,5x11 cm
Preis (ohne/inkl. MwSt.)	184,83 / 219,95	461,34 / 549,00

GIBBON Giboard-Set Caesar JIB + Roots Rocker Travel + Bonzo Classic

Mit dem Giboard-Set können Sie jetzt immer und überall ihre Tricks auf der Slackline machen. Dank der kompakten Maße des Boards können Sie es überall mit hinnehmen und slacken. Das Board besteht aus nachhaltig angebaumtem Buchenholz. Selbstklebende Kork-Pads schonen den Untergrund und verhindern so ein Zerkratzen von Untergrund und Board. Die spezielle Form des Boards erzeugt einen Federeffekt. Hierdurch wird die kurze Spannweite der Line ausgeglichen und die Agilität verbessert. Eine Erweiterung zur Nutzung mit zwei Slacklines ist ebenfalls möglich.

Inkl. selbstklebender und kratzfester Kork-Pads. Material: Holz (Buchenfurnier), Polyester.

Maximale Belastbarkeit: 100 kg mit einer Line / 60 kg mit zwei Lines (eine Line im Lieferumfang).

Maße Slackline: Länge: 160 cm (mit 2 vernähten Schlaufen), Breite: 5 cm.

Maße Board (LxBxH): 106x28x14 cm. Gewicht: 3,5 kg.

Bezeichnung	Art.-Nr.	Stück in EUR ohne MwSt.	Stück in EUR inkl. MwSt.
GIBBON Giboard-Set Caesar JIB	02685	168,03	199,95
GIBBON Giboard-Set Roots Rocker Travel	02686	168,03	199,95
GIBBON Giboard-Set Bonzo Classic	02687	168,03	199,95



199.⁹⁵

SET 69.⁹⁵

· für Einsteiger + Allrounder

GIBBON Classic Line, 15 m

Die GIBBON Slackline Classic ist der Klassiker für alle Einsteiger und Allrounder. Ideal für den Einsatz im Freien, durch die besonders robuste Webung und die sehr niedrige Aufspannhöhe. Auch für den Einsatz in der Sporthalle gut geeignet. Schnell und einfach im Aufbau. Inkl. Ratsche und GIBBON Bag.

Gewichtsbelastung: max. 4 t.

Maximale Gesamtlänge: 15 m. Bandbreite: 5 cm.

Set (02603): Classic Line inkl. Treewear Baumschutz.

Bezeichnung	Art.-Nr.	Stück in EUR ohne MwSt.	Stück in EUR inkl. MwSt.
GIBBON Classic Line, 15 m	02493	58,78	69,95
SET GIBBON Classic-Line Treewear-Set, 15 m	02603	67,18	79,95



· ideal für Kinder

· extra Grip

89.⁹⁵

GIBBON Fun Line, 15 m

Für alle kleinen und großen Kinder. Die Line ist schnell, einfach und sicher aufgebaut. Aufspannhöhe ab 30 cm über dem Boden. Extra Grip durch die gummierte Bedruckung. Durch die verringerte Dehnung kann die Fun Line auch für einen niedrigeren Aufbau verwendet werden und ist somit ideal für Kinder und Anfänger. Inkl. Ratsche mit Rücksicherung. Lieferung im praktischem GIBBON Bag.

Gewichtsbelastung: max. 4 t.

Maximale Gesamtlänge: 15 m. Bandbreite: 5 cm.

Bezeichnung	Art.-Nr.	Stück in EUR ohne MwSt.	Stück in EUR inkl. MwSt.
GIBBON Fun Line, 15 m	02494	75,59	89,95



SET

GIBBON Slackrack-Set, Classic und Fitness

Das Slackrack kann wahlweise als 2 m oder 3 m Slackline aufgebaut werden. Austauschbare GummifüÙe bieten sicheren Halt und schonen den Boden. Die niedrige Aufspannhöhe und die abgerundeten, gepolsterten Kanten sorgen für Sicherheit beim Slacken. Kompatibel mit allen Gibbon Slacklines.

Material: Polyester (Slackline), rostfreier, pulverbeschichteter Stahl (Ratsche, Gestell).

Belastbar bis 120 kg. Gewicht: 28 kg. AufstellmaÙe (LxBxH): 200-300x40x32 cm. Bandbreite: 5 cm.

Classic: Für Freizeit- und Heimgebrauch. Slackline 4,5 m (Classic Line). Bruchlast: 40 kN. Farbe: gelb.

Fitness: Ideal für den Einsatz im Fitnessbereich. Slackline 4,5 m (Fitness Line), Fitness Upgrade (Stretchband, 2 Handgriffe, Übungsposter). Bruchlast: 40 kN. Farbe: blau.

GIBBON Extension: Das Set erweitert Ihr Slackrack Classic und Fitness von 3 m auf 4 m.

Bezeichnung	Art.-Nr.	Stück in EUR ohne MwSt.	Stück in EUR inkl. MwSt.
SET GIBBON Classic, Slackrack + Classic Line	02495	369,71	439,95
SET GIBBON Fitness, Slackrack + Fitness Line	02497	378,11	449,95
GIBBON Extension, 1 m Verlängerung	02501	75,59	89,95

ab 439.⁹⁵



· gepolsterte Kanten



· austauschbare GummifüÙe

· pulverbeschichteter Stahl



SET

GIBBON Independence Kit Classic, Slackline-Garten-Set, 6-tlg

Das Independence Kit von Gibbon macht Sie unabhängig von Befestigungsmöglichkeiten für Ihre Slackline. Die 2 Slackframes und die mitgelieferten Bodenschrauben ermöglichen den Aufbau dieser freistehenden Slackline auf einer flachen Wiese. Die ebenfalls enthaltene Classic Line kann bis zu 15 m lang gespannt werden. Sie zeichnet sich durch eine hohe Belastbarkeit aus und eignet sich für Beginner und für die ganze Familie. Das Kit ist wetterbeständig und muss so nicht jedes Mal nach der Nutzung wieder abgebaut werden. Mit einer Aufbauzeit von ca. 15 Minuten können Sie die Slackline auch problemlos im Park oder an anderen Plätzen verwenden.

Lieferumfang: 2x SlackFrames, 2x Bodenschrauben 70 cm, 1x Classic Line 15 m, 1x Ratschenband 50 cm - 40kN, 1x Aufbauillustration.

Bandtyp: Classic Line 40kN. Material: Stahl, lackiert (Ratsche, Bodenschrauben), pulverbeschichtet (SlackFrame). Gewicht: 22,6 kg. Maximale Länge: 15 m.

Bezeichnung	Art.-Nr.	Stück in EUR ohne MwSt.	Stück in EUR inkl. MwSt.
SET GIBBON Independence Kit Classic	02601	294,08	349,95



349.⁹⁵

· in 15 Min. aufgebaut

· freistehende Slackline

· breite Trittplächen



144.⁹⁵

Pedalo® Koordinationstrainer Classic

Trainingsgerät zur Verbesserung der koordinativen Fähigkeiten, des Gleichgewichtssinns und des Reaktionsvermögens. Die breiten Trittplächen verleihen dem Übenden einen sicheren Stand. Somit ist das Pedalo Classic für Kinder und Erwachsene als Einstiegsgerät sehr gut geeignet.

Altersempfehlung: ab 3 Jahre. Gewicht: 6 kg. Belastbar bis 200 kg.
Maße Trittpläche (LxB): 30x14 cm. Maße (LxBxH): 46x37,5x22 cm.

Bezeichnung	Art.-Nr.	Stück in EUR ohne MwSt.	Stück in EUR inkl. MwSt.
Classic (leicht)	023001	121,81	144,95

· schmale Trittplächen



84.⁹⁵

Pedalo® Koordinationstrainer Sport

Trainingsgerät zur Verbesserung der koordinativen Fähigkeiten, des Gleichgewichtssinns und des Reaktionsvermögens. Durch die schmälere Trittplächen entsteht, gegenüber dem Pedalo Classic, ein höherer Schwierigkeitsgrad.

Altersempfehlung: ab 6 Jahre. Gewicht: 2,75 kg. Belastbar bis 120 kg.
Maße Trittpläche (LxB): 6x14 cm. Maße (LxBxH): 37,5x22x22 cm.

Bezeichnung	Art.-Nr.	Stück in EUR ohne MwSt.	Stück in EUR inkl. MwSt.
Sport (schwer)	023101	71,39	84,95

· mobilisiert die Fußgelenke



219.⁹⁵

Pedalo® Koordinationstrainer Wawago

Das Wawago vermittelt ein völlig anderes Bewegungsgefühl. Je nach Stehposition bewegen sich beim Befahren die Fußspitze oder Ferse zusätzlich auf- und abwärts. Wie beim natürlichen Gehen werden dadurch die Fußgelenke mobilisiert. Eine Trittpläche lässt sich so umklappen, dass sich der Wawago verlängert. In Schrittstellung erfährt man einen völlig neuen Bewegungsablauf.

Altersempfehlung: ab 14 Jahre. Gewicht: 10 kg. Belastbar bis 150 kg.
Maße Trittpläche: 40x14 cm. Maße (LxBxH): 52x42x22 cm.

Bezeichnung	Art.-Nr.	Stück in EUR ohne MwSt.	Stück in EUR inkl. MwSt.
Wawago	023051	184,83	219,95

NEU



169.⁹⁵

Pedalo® Koordinationstrainer Combi

Auf den Trittplächen ist genügend Platz, dass man sich zu zweit auf den Koordinationstrainer stellen kann. Beim Training müssen sich die beiden Trainierenden so koordinieren, dass eine flüssige Bewegung entsteht und sich das Gerät fortbewegt. Dies sorgt neben den verschiedenen Trainingseffekten auch für jede Menge Spaß, so dass das Training nie langweilig wird.

Altersempfehlung: ab 3 Jahre. Gewicht: 7,4 kg. Belastbar bis 200 kg.
Maße Trittplächen (LxB): 60x14 cm. Maße (LxBxH): 75x37,5x22 cm.

Bezeichnung	Art.-Nr.	Stück in EUR ohne MwSt.	Stück in EUR inkl. MwSt.
Combi	026281	142,82	169,95
Haltevorrichtung	023131	22,65	26,95

NEU



319.⁹⁵

Pedalo® Koordinationstrainer Family

Bietet Platz für bis zu 4 Personen und fördert sowohl Teamwork als auch Koordination. Die Festhaltestützen bieten zusätzlichen Halt.

Altersempfehlung: ab 3 Jahre. Belastbar bis 200 kg. Gewicht: 13,8 kg.
Maße Trittplächen (LxB): 100x14 cm. Maße ohne Stützen (LxBxH): 104x37,5x22 cm.

Bezeichnung	Art.-Nr.	Stück in EUR ohne MwSt.	Stück in EUR inkl. MwSt.
Family	026291	268,87	319,95

NEU



ab **69.⁹⁵**

Pedalo® Sommerski mit Fußschleufe

Der Sommerski fördert spielerisch Kooperation und Koordination. Um im Gleichschritt mit den Skiern zu laufen, werden die Füße einfach in die Schlaufen gestellt und schon kann es losgehen. Beim Fortbewegen müssen sich die Skiläufer koordinieren und die Bewegungen gleichzeitig ausführen. Hierdurch werden Teamwork und Koordination gefördert.

Für 2 Personen: Länge 80 cm. Maße (LxBxH): 80x10x3 cm. Belastbar bis 100 kg. Gewicht: 2,6 kg.
Für 4 Personen: Länge 160 cm. Maße (LxBxH): 160x10x3 cm. Belastbar bis 100 kg. Gewicht: 6,2 kg.

Bezeichnung	Art.-Nr.	Stück in EUR ohne MwSt.	Stück in EUR inkl. MwSt.
Sommerski für 2 Personen	Länge 80 cm	026361	58,78
Sommerski für 4 Personen	Länge 160 cm	026371	83,99



Hula Hoop Reifen

Der Hula Hoop Reifen wurde aus hochwertigem, formstabilem und langlebigem Kunststoff hergestellt. Ein Merkmal, was dieses Trainingsgerät auszeichnet, ist der unverwechselbare „Shoop-Shoop“ Klang für den speziell im Reifen angebrachte Kugeln sorgen. Leider keine Farbwahl möglich.

Empfohlenes Alter: ab 5 Jahren.

Bezeichnung	Art.-Nr.	Stück in EUR ohne MwSt.	Stück in EUR inkl. MwSt.
Hula Hoop ø 80 cm 181 g	02258	13,40	15,95
Hula Hoop ø 90 cm 227 g	02260	15,08	17,95

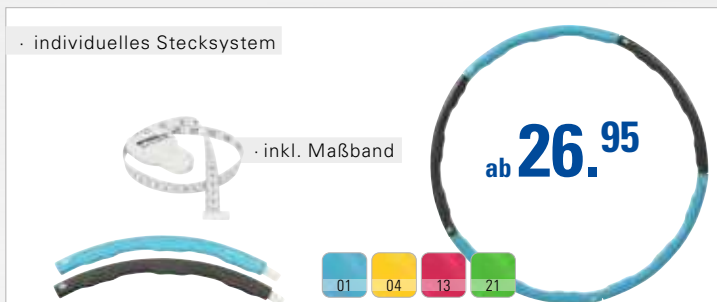

Sport-Tec Hula Hoop Reifen, inkl. Maßband

Der Hula Hoop hält Groß und Klein spielerisch fit und ist einfach und schnell zerlegbar. Der Reifen wird wahlweise aus 5 oder 6 Teilen zusammengesteckt und eignet sich somit für Anfänger und Fortgeschrittene. Mit dem beiliegenden Maßband lassen sich Fortschritte direkt erkennen.

5 Verbindungen: Durchmesser: 85 cm. Gewicht: 1,25 kg.

6 Verbindungen: Durchmesser: 100 cm. Gewicht: 1,5 kg.

Farben: 01-blau, 04-gelb, 13-pink, 21-limone.

Bezeichnung	Art.-Nr.	Stück in EUR ohne MwSt.	Stück in EUR inkl. MwSt.
Sport-Tec Hula Hoop ø 100 cm 1,5 kg	02940	25,17	29,95
Sport-Tec Umfang-Maßband 0-150 cm	253081	5,00	5,95

RABATT	ab je 8 Stk. 5%	ab je 16 Stk. 10%
---------------	------------------------	--------------------------



Eurohoop Slim

Mit dem Eurohoop Slim erhalten Sie ein effektives Trainingsgerät, das Spaß und Fitness vereint und sich für Jung und Alt eignet. Lässt sich dank des Stecksystems schnell auseinanderbauen, platzsparend verstauen und transportieren.

Wird wahlweise aus nur 7 oder aus allen 8 mitgelieferten Teilen zusammengesteckt:

7 Verbindungen: Für Kinder ab 10 Jahren. Gewicht: 1,2 kg. Durchmesser: 85 cm.

8 Verbindungen: Für Teenager und Erwachsene. Gewicht: 1,4 kg. Durchmesser: 100 cm.

Die Innenseite ist weich gepolstert und schützt Sie bei Ihren Übungen. Besonders Anfängern wird so der Einstieg erleichtert. Latexfrei. Mit Übungsvideo zum Download.

Bezeichnung	Art.-Nr.	Stück in EUR ohne MwSt.	Stück in EUR inkl. MwSt.
Eurohoop Slim ø 85-100 cm 1,2-1,4 kg	02250	41,98	49,95

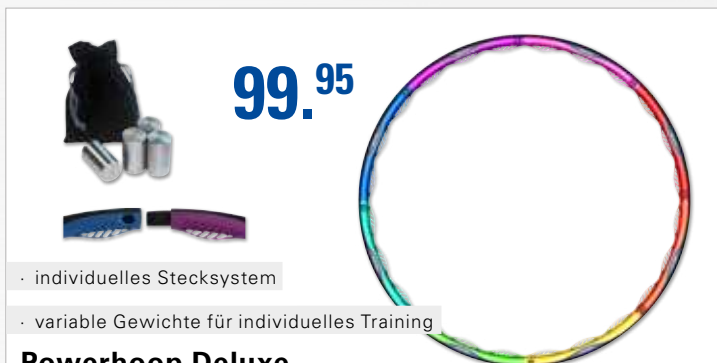

Powerhoop Deluxe

Der Powerhoop Deluxe revolutioniert „klassisches“ Hula-Hoop und ermöglicht ein vielseitiges, effektives Ganzkörpertraining mit sichtbaren Trainingsresultaten. Das Training unterstützt Sie bei der Kalorienverbrennung und dem Gewichtsverlust, stärkt Ihren Rücken und kräftigt Ihre Rumpfmuskulatur, formt Taille und Hüfte und verbessert die Koordination. Die harte Kunststoffaußenfläche schützt den Reifen vor Schäden. Platzsparende Aufbewahrung durch Stecksystem. Leicht zu montieren und zu demontieren.

Inkl. 4 Gewichtseinsätzen je 75 g und QR-Code zum Download eines Anleitungsvideos.

Gewicht: 1,6-1,9 kg. Durchmesser: 102 cm.

Bezeichnung	Art.-Nr.	Stück in EUR ohne MwSt.	Stück in EUR inkl. MwSt.
Powerhoop Deluxe ø 102 cm 1,6-1,9 kg	02254	83,99	99,95



Gymnastikspringseil

In den aktuellen Modifarben, nach internationaler Vorschrift gleichbleibend stark geflochten. Stärke: 9 mm. Länge: 300 cm. Material: Polypropylen.

Farben: 01-blau, 02-grün, 03-rot, 04-gelb, 06-weiß, 09-lila, 13-pink, 19-orange, 34-hellblau, 45-hellgrün, 44-blau/weiß/rot, 47-schwarz/rot/gold.

Set, 10-tlg. (035182): Besteht aus 10 Springseilen in unterschiedlichen Farben (alle Farben außer 44-blau/weiß/rot und 47-schwarz/rot/gold). Mit Beutel.

Achtung! Nicht für Kinder unter 3 Jahren geeignet. Strangulationsgefahr.

Bezeichnung	Art.-Nr.	Stück in EUR ohne MwSt.	Stück in EUR inkl. MwSt.
Gymnastikspringseil	035152	3,32	3,95
SET 10-tlg. mit Aufbewahrungsbeutel	035182	25,17	29,95

RABATT	ab je 5 Stk. 5%	ab je 10 Stk. 10%
---------------	------------------------	--------------------------

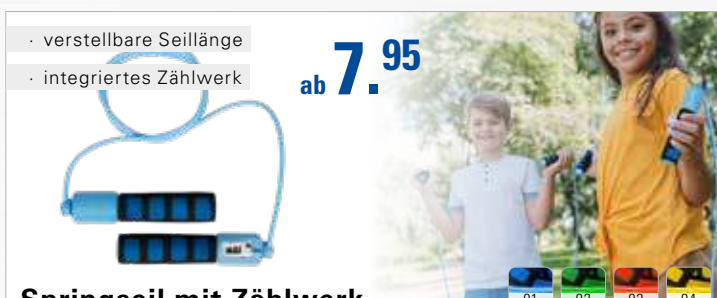

Springseil mit Zählwerk

Jede Seilumdrehung wird vom eingebauten Zählwerk automatisch erfasst. Die Anzeige ist leicht am Griff ablesbar und per Knopfdruck auf Null zurückstellbar. Die Länge des Seils kann individuell auf die jeweilige Körpergröße angepasst werden. Mit Drehwirbel und gepolsterten Griffen.

Gesamtlänge: 280 cm.

Farben: 01-blau, 02-grün, 03-rot, 04-gelb.

Achtung! Nicht für Kinder unter 3 Jahren geeignet. Strangulationsgefahr.

Bezeichnung	Art.-Nr.	Stück in EUR ohne MwSt.	Stück in EUR inkl. MwSt.
Springseil mit Zählwerk	03504	8,36	9,95

RABATT	ab je 5 Stk. 5%	ab je 10 Stk. 10%	ab je 20 Stk. 20%
---------------	------------------------	--------------------------	--------------------------

+ Weitere Springseile finden Sie am Anfang der Kategorie **FITNESS**



SET

mit Luft befüllbar

ab 5.⁵⁵



Wurf- und Tennisring

Eignet sich für Spiel und Spaß im Schwimmbad oder Garten. Dank des Ventils können Sie den Ring nach Ihrem Wunsch aufpumpen.

Durchmesser: 11 cm (innen) bzw. 18 cm (außen). Höhe: 3,5 cm. Gewicht: 180 g.

Farben: 01-blau, 02-grün, 03-rot, 04-gelb, 14-violett.

Set 4-tlg: alle Farben je 1x, außer violett. **Set 5-tlg:** alle Farben je 1x.

Achtung! Nicht für Kinder unter 3 Jahren geeignet.
Nur im flachen Wasser unter Aufsicht von Erwachsenen verwenden.

Bezeichnung		Art.-Nr.	Stück in EUR ohne MwSt.	Stück in EUR inkl. MwSt.
Wurf- und Tennisring	ø 18 cm	034303	5,84	6,95
SET 4-tlg.	blau, grün, rot, gelb	034293	20,97	24,95
SET 5-tlg.	blau, grün, rot, gelb, violett	034313	25,17	29,95
RABATT			ab je 5 Stk. 5%	ab je 10 Stk. 10%
				ab je 20 Stk. 20%



SET

ab 6.²⁵

hohe Sprungkraft

sehr handlich

Moosgummiring

Weicher Ring mit hoher Sprungkraft.

Gewicht: ca. 220 g. Durchmesser: ca. 17 cm.

Farben: 01-blau, 02-grün, 03-rot, 04-gelb, 06-weiß.

Set 4-tlg: alle Farben je 1x, außer weiß. **Set 5-tlg:** alle Farben je 1x.

Achtung! Nicht für Kinder unter 3 Jahren geeignet.

Bezeichnung		Art.-Nr.	Stück in EUR ohne MwSt.	Stück in EUR inkl. MwSt.
Moosgummiring	ø 17 cm	131652	5,84	6,95
SET 4-tlg.	blau, grün, rot, gelb	131662	20,97	24,95
SET 5-tlg.	blau, grün, rot, gelb, weiß	131672	25,17	29,95
RABATT			ab je 5 Stk. 5%	ab je 10 Stk. 10%



balancieren, werfen, jonglieren

animieren zum Spielen + Entdecken

17.⁹⁵



NORDIC

VIBRANT

NEU! Jetzt auch in der Nordic Variante

Activity Rings

Die Activity Rings sind vielseitig einsetzbar. Die Ringe können auf dem Kopf balanciert, als Parcours ausgelegt oder zum Werfen und Jonglieren verwendet werden.

Altersempfehlung: ab 2 Jahre. Material: Kunstgummi. Maße (øxH): 16,5x1,2 cm.

Bezeichnung		Art.-Nr.	Stück in EUR ohne MwSt.	Stück in EUR inkl. MwSt.
Vibrant	6 Stück je 1x pro Farbe	03432	15,08	17,95
Vibrant	24 Stück je 4x pro Farbe	03561	46,18	54,95
NEU! Nordic	6 Stück je 1x pro Farbe	03562	15,08	17,95



59.⁹⁵

Ring-Wurfspiel Ring Toss mit 5 Ringen

Das Ring-Wurfspiel Ring Toss vereint motorisches und mentales Training. Es wird mit 5 bunten Ringen geliefert, die zielgenau auf die Stäbe geworfen werden müssen. Dabei wird die Hand-Augen-Koordination geschult und die Konzentration gefördert. Um die Stäbe zu treffen müssen Entfernung und Position genau eingeschätzt werden.

Zwei mitgelieferte Stützen ermöglichen das schräge Aufstellen, wodurch das Spiel leichter wird und sich so auch für kleinere Kinder eignet. Das Spiel kann sowohl alleine als auch in Teams oder als Wettkampf gegeneinander gespielt werden.

Altersempfehlung: ab 3 Jahre. Material Ständer: Metall. Material Ringe: Kunstgummi.

Maße Ringe (øxH): 16,4x1,2 cm. Maße Ständer (LxBxH): 50x50x18 cm.

Bezeichnung	Art.-Nr.	Stück in EUR ohne MwSt.	Stück in EUR inkl. MwSt.
Ring-Wurfspiel Ring Toss mit 5 Ringen	02037	50,38	59,95



ab 4.⁹⁵

abwaschbar

langlebig

VOLLEY Schaumstoff-Frisbee

Die ideale Wurfscheibe für Freizeit, Pausenhof und Sportunterricht. Die robuste, geschlossene Kunststoffbeschichtung ist abwaschbar und langlebig.

Durchmesser: ca. 25 cm.

Farben: 01-blau, 02-grün, 03-rot, 04-gelb, 09-lila, 19-orange.

Achtung! Nicht geeignet für Kinder unter 3 Jahre. Abreißbare und verschluckbare Kleinteile! Erstickungsgefahr!

Bezeichnung		Art.-Nr.	Stück in EUR ohne MwSt.	Stück in EUR inkl. MwSt.
ohne Elefantenhaut	ø 25 cm	01251	4,16	4,95
mit Elefantenhaut	ø 25 cm	01250	9,20	10,95



ab 139.⁹⁵

Wurfspiel Throwing Game mit 8 Bällen

Das Throwing Game mit 8 Bällen animiert Kinder spielerisch zum Koordinationstraining. Die Zielscheibe aus robustem Polyester ist in vier Bereiche mit verschiedenen Farben unterteilt. Die Spieler versuchen aus einer vorher festgelegten Entfernung mit dem Ball in einen der Beutel zu treffen. Die einzelnen Beutel sind mit Punkten gekennzeichnet, die den Wert eines Treffers angeben, so dass am Ende des Spiels ein Sieger ermittelt werden kann. Der Ständer wird mit acht weichen Jonglierbällen geliefert. Altersempfehlung: Ab 2 Jahren. Maße (øxH): 70x67 cm.

Bezeichnung	Art.-Nr.	Stück in EUR ohne MwSt.	Stück in EUR inkl. MwSt.
Wurfspiel Throwing Game	02038	117,61	139,95

SET

ab **3.⁵⁵**



Jongliertuch

Große Chiffontücher, die dank des leichten Materials sehr langsam fliegen und sich daher ideal zum Erlernen des rhythmischen Bewegungsablaufs eignen. Material: 100% Nylon.

Farben 035502: 01-blau, 02-grün, 03-rot, 04-gelb, 05-schwarz, 06-weiß, 13-pink, 14-violett, 19-orange, 30-neongrün, 34-hellblau.

Set klein (035512): jeweils 1x blau, grün, rot, gelb, pink, violett.

Farben 035552: 01-blau, 02-grün, 03-rot, 04-gelb, 05-schwarz, 06-weiß, 13-pink, 14-violett, 19-orange, 30-neongrün, 34-hellblau.

Set groß (035522): jeweils 1x blau, grün, rot, gelb.

Achtung! Nicht für Kinder unter 36 Monaten geeignet.

Bezeichnung		Art.-Nr.	Stück in EUR ohne MwSt.	Stück in EUR inkl. MwSt.
Jongliertuch	65x65 cm	035502	3,32	3,95
SET 6-tlg.	65x65 cm	035512	16,76	19,95
Jongliertuch	140x140 cm	035552	8,36	9,95
SET 4-tlg.	140x140 cm	035522	29,37	34,95

RABATT	ab je 5 Stk. 5%	ab je 10 Stk. 10%
---------------	------------------------	--------------------------

14.⁹⁵



Jonglierringe

Das Jonglierringe-Set besteht aus drei Ringen in den Farben rot, gelb und blau. Es bietet Groß und Klein viel Spaß und Freude bei der klassischen Ringjonglage.

Durchmesser: 32 cm. Gewicht: 60 g/Stück.

Farben: gelb, blau und rot.

Achtung! Nicht für Kinder unter 3 Jahren geeignet.

Bezeichnung		Art.-Nr.	Stück in EUR ohne MwSt.	Stück in EUR inkl. MwSt.
Jonglierringe	ø 32 cm 3er Set	03560	12,56	14,95



9.⁹⁵

Jonglierbälle

Das Jonglierball-Set bietet seinem Nutzer, egal ob Groß oder Klein, viel Spaß und Freude bei der klassischen Balljonglage. Ein 3er Set beinhaltet 3 Jonglierbälle gleicher Farbe.

Material: Kunstleder. Gewicht: 120 g/Stück. Durchmesser: 6,8 cm.

Farben: 60-blau/grün/rot/gelb, 61-blau/weiß, 62-grün/weiß, 63-rot/weiß, 64-gelb/weiß.

Achtung! Nicht für Kinder unter 3 Jahren geeignet.

Bezeichnung		Art.-Nr.	Stück in EUR ohne MwSt.	Stück in EUR inkl. MwSt.
Jonglierbälle	ø 6,8 cm 3er Set	03568	8,36	9,95



ab **14.³⁵**

· bruchsicheres Material

Jonglierspiel Diabolo

Durch die Metallspule läuft die Schnur des Jonglierspiels Diabolo besonders leicht. Durchmesser: 12 cm. Höhe: 13 cm. Gewicht: 190 g schwer.

Farben: 01-blau, 02-grün, 03-rot, 04-gelb.

Achtung! Nicht für Kinder unter 3 Jahren geeignet. Lange Schnur. Strangulationsgefahr. Benutzung unter unmittelbarer Aufsicht von Erwachsenen.

Bezeichnung		Art.-Nr.	Stück in EUR ohne MwSt.	Stück in EUR inkl. MwSt.
Jonglierspiel Diabolo		02049	13,40	15,95

RABATT	ab je 8 Stk. 5%	ab je 16 Stk. 10%
---------------	------------------------	--------------------------



24.⁹⁵

Balancespiel Clownshut

Das Balancespiel Clownshut bietet ein spielerisches Training von Balance, Körperbewusstsein und -haltung. Die 5 bunten Teile können übereinander gestapelt und auf dem Kopf balanciert werden. Alle Teile des Clownshuts sind weich, so dass sich das Kind beim Herunterfallen der Ringe nicht verletzt.

Material: Kunstgummi und EVA Schaumstoff.

Maße: Höhe 18 cm. Durchmesser 14,5 cm.

Altersempfehlung: 3 bis 8 Jahre.

Bezeichnung		Art.-Nr.	Stück in EUR ohne MwSt.	Stück in EUR inkl. MwSt.
Balancespiel Clownshut	ø 14,5 cm x 18 cm	02475	20,97	24,95

· Geschick + Koordination

39.⁹⁵



Ballkarussell Rondogo Bewegungsspielgerät

Das Ballkarussell Rondogo ist eine Herausforderung von Geschick und Koordination. Die Bewegungen fördern die Hand-Augen-Koordination, Konzentration, Geschicklichkeit, propriozeptive Wahrnehmung und Ausdauer. Darüber hinaus aktiviert das Training beide Gehirnhälften.

Inkl. 1x Moosgummiball rot (ø 5 cm), 1x luftgefüllten Ball gelb (ø 5 cm), 1x Spielkugel grün (ø 6 cm). Inkl. Anleitung. Für Kinder ab 5 Jahren.

Material: hochwertiger, haltbarer Kunststoff. Außendurchmesser: 48 cm.

Außendurchmesser mit Griffmulden: 56 cm. Innendurchmesser: 38 cm. Höhe: 9 cm.

Bezeichnung		Art.-Nr.	Stück in EUR ohne MwSt.	Stück in EUR inkl. MwSt.
Ballkarussell Rondogo, inkl. 3 Bälle		18242	33,57	39,95

SET



02272



ab **31.¹⁰**



02273

OgoSport Disk

Schult spielend die Hand-Augen-Koordination. Der Schläger ist aus robustem Schaumstoff und kann auch als Wurfscheibe benutzt werden. Auch im Wasser verwendbar.

Durchmesser: 30 cm (Super Disk) bzw. 38 cm (Mezo Disk).

Lieferumfang: 2x Disk, 1x OgoSport Ball (6,5 cm), Anleitung.

02275 enthält zusätzlich 1x Buschwuschball (7 cm). **02276** enthält zusätzlich 1x Buschwuschball (9 cm).

Achtung! Nicht für Kinder unter 3 Jahren geeignet. Verschluckbare Kleinteile. Erstickungsgefahr.

Bezeichnung	Art.-Nr.	Stück in EUR ohne MwSt.	Stück in EUR inkl. MwSt.
Super Disk ø 30 cm 2 Disks + 1 Ball	02272	29,37	34,95
Mezo Disk ø 38 cm 2 Disks + 1 Ball	02273	37,77	44,95
Ersatzbälle ø 6,5 cm 2 Stück	02274	5,84	6,95

RABATT	ab je 6 Stk. 5%	ab je 12 Stk. 10%
---------------	---------------------------	-----------------------------

Bezeichnung	Art.-Nr.	Stück in EUR ohne MwSt.	Stück in EUR inkl. MwSt.
SET Super Set ø 30 cm 2 Disks + 2 Bälle	02275	31,05	36,95
SET Mezo Set ø 38 cm 2 Disks + 2 Bälle	02276	39,45	46,95



02055-04

02055-13

02055-02



02271

ab **7.⁹⁵**

Scoopball Spiel

Eignet sich hervorragend als sportlicher Freizeitspaß im Schwimmbad, am See oder auch im Garten. Der Ball wird mit Hilfe der Schaufelschläger geworfen und gefangen.

Bestehend aus 2x Schaufelschlägern (ca. 40 cm lang), 1 Ball (9 cm).

Farben: 02-grün, 04-gelb, 13-pink.

Achtung! Nicht für Kinder unter 3 Jahren geeignet.

Bezeichnung	Art.-Nr.	Stück in EUR ohne MwSt.	Stück in EUR inkl. MwSt.
Scoopball Spiel	02055	8,36	9,95
Lochball ø 9 cm	02271	4,16	4,95

RABATT	ab je 12 Stk. 10%	ab je 24 Stk. 20%
---------------	-----------------------------	-----------------------------



Standard

Exklusiv

ab **8.⁹⁵**

Badminton Schläger

Badminton Schläger mit Alu-Rahmen und Gosen-Bespannung in zwei Varianten:

Standard: Für Einsteiger und Schulsport. Schaft aus Stahl. Verbindungs-T-Stück zwischen Schaft und Rahmen sorgt für eine hohe Stabilität. Länge: 66 cm. Gewicht: 92 g.

Exklusiv: Für Fortgeschrittene und Profis. Schaft aus Graphit. Nahtloser Übergang von Schaft und Rahmen. Länge: 66 cm. Gewicht: 89 g.

Bezeichnung	Art.-Nr.	Stück in EUR ohne MwSt.	Stück in EUR inkl. MwSt.
Badminton Schläger Standard	02057	8,36	9,95
Badminton Schläger Exklusiv	02058	16,76	19,95
Federbälle aus Kunststoff 6er Pack	02059	4,16	4,95

RABATT	ab je 5 Stk. 5%	ab je 10 Stk. 10%
---------------	---------------------------	-----------------------------

SET



ab **12.⁹⁵**

02110



02120



02130

NEU! Indiaca Turnier jetzt auch als Set

Wurfspiel Indiaca

Geschicklichkeitsspiel mit variabler Wurf- und Schlagtechnik - ideal für den Strand, See oder den heimischen Garten. Je öfter man spielt, desto mehr Spaß macht es.

Play: Maße (LxBxH): 9x9x24 cm. Gewicht: 40 g. Material: Synthetisches Material. Ab 6 Jahren.

Turnier: Maße (LxBxH): 10,5x10,5x24 cm. Gewicht: 55 g. Material: Synthetisches Material / Truthahnfedern. Ab 8 Jahren.

Tennis Set: Maße Schläger (LxBxH): 22,9x3x38,8 cm. Maße Indiaca Spring (LxBxH): 9x9x24 cm. Gewicht: 205 g (Schläger), 40 g (Indiaca Spring), 450 g (gesamt). Material: Graphit. Ab 6 Jahren.

Bezeichnung	Art.-Nr.	Stück in EUR ohne MwSt.	Stück in EUR inkl. MwSt.
Wurfspiel Indiaca Play	02120	10,88	12,95
Wurfspiel Indiaca Turnier	02130	25,17	29,95
SET Indiaca Turnier inkl. Ersatzfedergarnitur	02131	29,37	34,95
Indiaca Tennis-Set mit 2 Schlägern und Ball	02110	28,53	33,95
Ersatzfedergarnitur für Wurfspiel Indiaca	02140	6,68	7,95

Haltegurt 02381

94.⁹⁵

Balanco Bewegungsspiel

Das Balanco Bewegungsspiel ist ein hochwertiges Übungsgerät zur Verbesserung der Bewegungssicherheit, Konzentrationsfähigkeit und des Reaktionsvermögens. Der unterschiedliche Anforderungscharakter und das steigende Schwierigkeitsniveau der Einsätze ermöglichen eine individuell angepasste Anwendung. Inkl. 3 Einsätzen, 2 Hartgummikugeln und Anleitung.

Belastbar bis 120 kg. Maße (LxBxH): 54x40x10 cm.

Achtung! Nicht für Kinder unter 3 Jahren geeignet. Erststückergefahr! Enthält Kleinteile und Kugeln.

Bezeichnung		Art.-Nr.	Stück in EUR ohne MwSt.	Stück in EUR inkl. MwSt.
Irrgarten	3 wechselbare Einsätze	02379	79,79	94,95
Korbball	3 wechselbare Einsätze	02383	79,79	94,95
Zickzack	3 wechselbare Einsätze	02384	79,79	94,95
Maus	3 wechselbare Einsätze	02380	79,79	94,95
Haltegurte	38-60 cm Paar	02381	20,97	24,95
Haltegurte	58-84 cm Paar	02382	22,65	26,95

02354 02352

Trackboards

Trackboards kombinieren Spiel, Spaß und Bewegung. Ausgestattet mit rutschfesten Trittplätzen, können Kinder und Erwachsene sich auf diese Balancierscheiben stellen und die Kugeln entlang der Spur ins Ziel bringen. Der integrierte Tragegriff dient zusätzlich als Kugelhalterung.

Belastbar bis 100 kg. Gewicht: 3 kg. Material: Birkenperrholz, farbig lackiert. Maße (LxTxH): 620x470x60 mm.

Achtung! Nicht für Kinder unter 3 Jahren geeignet. Erststückergefahr! Enthält Kleinteile und Kugeln.

Bezeichnung		Art.-Nr.	Stück in EUR ohne MwSt.	Stück in EUR inkl. MwSt.
Trackboard Draht	mit 3 Kugeln	02352	67,18	79,95
Trackboard Labyrinth	mit 3 Kugeln	02354	67,18	79,95

02030 02031

ab 26.⁹⁵

Moonhopper

Ein Spaß der besonderen Art. Fördert und trainiert Gleichgewicht, Kondition und Sprungkraft. Sehr strapazierfähig, auch für größere Gewichte geeignet. Latexfrei.

Belastbar bis: 70 kg (Sport: 110 kg). Durchmesser: 40 cm. Höhe: 30 cm.

Achtung! Nicht für Kinder unter 3 Jahren geeignet. Gebrauch nur unter Aufsicht von Erwachsenen empfohlen.

Bezeichnung	Art.-Nr.	Stück in EUR ohne MwSt.	Stück in EUR inkl. MwSt.
Moonhopper	02030	25,17	29,95
Moonhopper Sport	02031	38,61	45,95

RABATT ab je 5 Stk. 5% ab je 10 Stk. 10%

ab 18.⁸⁵

Hüpfball

ø 45 cm: Ab 5 Jahren, bis max. 45 kg. ø 55 cm: Ab 7 Jahren, bis max. 70 kg. ø 66 cm: Ab 9 Jahren, bis max. 90 kg.

Geprüfte Belastbarkeit bis max. 200 kg. Material: Kunststoff.

Achtung! Gebrauch nur unter Aufsicht von Erwachsenen. Bei Alter und Gewicht handelt es sich um Empfehlungen.

Bezeichnung	Art.-Nr.	Stück in EUR ohne MwSt.	Stück in EUR inkl. MwSt.
ø 45 cm gelb	02024	17,61	20,95
ø 55 cm rot	02025	19,29	22,95
ø 66 cm blau	02020	20,97	24,95

RABATT ab je 6 Stk. 5% ab je 12 Stk. 10%

69.⁹⁵

Turnturtle

Ein Riesenspaß im Sitzen, Knien oder Stehen. Die Turnturtle bewegt sich durch Gewichtsverlagerung stetig vorwärts und trainiert dabei psychomotorische Übungen spielend.

Belastbar bis 150 kg. Höhe: 22 cm.

Achtung! Nicht für Kinder unter 3 Jahren geeignet. Gebrauch nur unter Aufsicht von Erwachsenen empfohlen.

Bezeichnung	Art.-Nr.	Stück in EUR ohne MwSt.	Stück in EUR inkl. MwSt.
grüner Panzer	02490	58,78	69,95
gelber Panzer	02492	58,78	69,95

fördert Interaktion zwischen Kindern

SET

NEU! Rody Max

02026-01 02023-19 02033-12 02027-04

ab 31.⁴⁵

01 02 03 04 11 12 19

GYMNIC Hüpftiere Rody

Das **Cavallo Rody** Hüpfpferdchen ist das richtige Spielzeug für Spaß und Bewegung. Als psychomotorisches Mittel ist er in Kindergärten sehr beliebt. Der Cavallo Rody fördert die Interaktion zwischen Kindern und trainiert Kraft, Koordination und Gleichgewicht.

Das besondere Einhorn-Design des **Rody Magical Unicorn** mit glänzenden Sternchen und einem magischen Horn regt zusätzlich die Fantasie der Kinder an und animiert zum Spielen.

Der **Rody Max** ist die große Version des Cavallo Rodys. Er eignet sich besonders für größere Kinder ab 5 Jahren.

Mit der Schaukelwanne wird aus dem Cavallo Rody der **Rock'n'Rody**. Mit der Rollwanne wird er zum **Speedy Rody**.

Belastbar bis max. 200 kg. Empfohlenes Benutzergewicht: max. 45 kg (Rody Max: max. 90 kg). Maße (LxH): Rody + Rody Magical Unicorn: 54x45 cm. Rody Max: 66x66 cm.

Farben (02026, 02027, 02036): 01-blau, 02-grün, 03-rot, 04-gelb.

Farben (02028, 02034, 02033): 11-grau, 12-heide.

Farbe (02023): 19-orange.

Achtung! Nicht für Kinder unter 36 Monaten geeignet. Benutzung unter unmittelbarer Aufsicht von Erwachsenen.

Bezeichnung		Art.-Nr.	Stück in EUR ohne MwSt.	Stück in EUR inkl. MwSt.
Cavallo Rody	Farbwahl	02026	29,37	34,95
Rody Magical Unicorn	Farbwahl	02028	29,37	34,95
NEU! Cavallo Rody Max	orange	02023	58,78	69,95
SET Rody 'n' Rody	mit Schaukelwanne	02027	43,66	51,95
SET Rody Magical Unicorn	mit Schaukelwanne	02034	43,66	51,95
Schaukelwanne	weiß	02029	19,29	22,95
SET Speedy Rody	mit Rollwanne	02036	47,86	56,95
SET Rody Magical Unicorn	mit Rollwanne	02033	47,86	56,95
Rollwanne	weiß/gelb	02035	24,33	28,95
Ersatzverschluss		03497	2,48	2,95

RABATT	ab je 5 Stk. 5%	ab je 10 Stk. 10%
--------	-----------------	-------------------



WaterRower Rudergerät

Der Ruder-Ergometer aus geöltem Hartholz vereint beste Qualität in Verarbeitung und ausgesuchte Materialien mit innovativer Technik und zeitlosem Design. Das patentierte Edelstahl-Flügelrad wird über ein Zugband in dem mit Wasser befüllten, bruchsicheren Behälter angetrieben und simuliert so adäquat die gelenkschonende und natürlich fließende Dynamik der Sportart, wie beim echten Rudern nimmt mit zunehmender Geschwindigkeit parallel auch der Widerstand zu. Die Standfüße aus Qualitätskautschuk sorgen für rutschfesten Halt auf Fußböden. Die zwei integrierten Transportrollen lassen einen bequemen Transport zu. Durch die standsichere Konstruktion ist ein platzsparendes Hochstellen gewährleistet.

Trainingscomputer S4: Distanz, Zeit (programmierbar), Watt, Geschwindigkeit (m/s oder mph), Schlagzahl, Herzfrequenz (Polargurt und Empfänger notwendig. Nicht möglich bei Modell A1) und Summe der Ruderschläge. Zusätzlich können Intervall-Training und individuelle Trainingszonen eingestellt werden.

Lieferumfang: Leistungsmonitor, ausführliche Trainings- und Bedienungsanleitung.

Gewicht (ohne Wasser): 28 kg. Maximale Gewichtsbelastung: 130 kg. Maße (LxBxH): 210x56x53 cm.

Bezeichnung	Art.-Nr.	Stück in EUR ohne MwSt.	Stück in EUR inkl. MwSt.
Rudergerät A1 Home, Esche	221548	923,53	1.099,00

· wählbare Konsole



MATRIX Bike

Entdecken Sie die beispiellose Ergonomie des Upright Bikes. Der Dual Form Rahmen bietet überlegene Stabilität und einen besonders tiefen Einstieg. Mit dem Comfort Arc Sitz erleben Sie maximalen Komfort bei hervorragender Unterstützung. Die bewährte Exact Force Induktionsbremse sorgt für schnelle, präzise Widerstandsänderungen. Die Upright Bikes bieten zahlreiche Einstellungsmöglichkeiten für Ihre individuelle Trainingsposition. Wem das noch nicht reicht, kann Sattel, Lenker und Pedale gegen handelsübliche Modelle ersetzen.

- **XR Konsole:** gut lesbares, helles 8,5 Zoll großes LCD-Display, Trainingsdaten immer im Blick, Bluetooth
- **XER Konsole:** 10 Zoll großes Touchscreen-Display, intuitive Benutzeroberfläche, virtuelles Training (Virtual Active), einfacher Zugriff auf verschiedene Unterhaltungsangebote und Apps, WiFi und Bluetooth
- **XIR Konsole:** 16 Zoll großes gestochen scharfes HD-Display mit Touchscreen, virtuelles Training (Virtual Active), Filme und beliebte Apps motivieren und unterhalten Sie bei jedem Workout, WiFi, Bluetooth und HDMI-Anschluss zum Streamen
- **XUR Konsole:** 22 Zoll großes Touchscreen-Display in brillanter HD-Qualität, virtuelles Training (Virtual Active), Filme und beliebte Apps motivieren und unterhalten Sie bei jedem Workout, WiFi, Bluetooth und HDMI-Anschluss zum Streamen

Bezeichnung	Art.-Nr.	Stück in EUR ohne MwSt.	Stück in EUR inkl. MwSt.
Matrix Ergometer U50 mit XR-Konsole	302358	2.520,17	2.999,00
Matrix Ergometer U50 mit XER-Konsole	302368	3.276,47	3.899,00
Matrix Ergometer U50 mit XIR-Konsole	302378	3.696,64	4.399,00
Matrix Ergometer U50 mit XUR-Konsole	302388	4.116,81	4.899,00

NEU



- inkl. Transportrollen
- simuliert das Laufen über normalen Boden

ASSAULT FITNESS Laufband Runner Pro und Elite

Die Laufbänder Runner Pro und Elite simulieren das Laufen über normalen Boden. Die Lauffläche wird nicht von einem Motor angetrieben, sondern vom Läufer selbst. Das Laufband hat keine Maximalgeschwindigkeit, diese wird allein vom Läufer festgelegt. Zusätzlich verbrennt der Läufer durch die aufzubringende Arbeit, um das Laufband anzutreiben, mehr Kalorien als auf einem gewöhnlichen Laufband. Für den Betrieb wird kein Strom benötigt. Das gebogene Design der Lauffläche reduziert die Einschläge beim Aufsetzen des Fußes. So werden Gelenke geschont und das Verletzungsrisiko vermindert. Präzisionskugellager führen die Lauffläche ohne dabei Reibung zu erzeugen. Hierdurch entsteht ein wartungsarmes und langlebiges Laufband.

Bezeichnung	Art.-Nr.	Stück in EUR ohne MwSt.	Stück in EUR inkl. MwSt.
ASSAULT FITNESS Laufband Runner Pro	223058	4.032,77	4.799,00
ASSAULT FITNESS Laufband Runner Elite	223068	4.197,48	4.995,00

FITNESSGERÄTE

www.sport-tec.de/fitnessgeraete



**Cardio-Geräte
für den Heimgebrauch**
Seite 94-101

Matrix Fitness
Seite 102-105

Vision Fitness
Seite 106-107

Assault Fitness
Seite 108-109

NOHrd Fitness
Seite 109-113

Ergo-Fit Cardiogeräte
Seite 114-115

Sport-Tec Laufbänder
Seite 116

**KG-Geräte-Sets,
Seilzüge und Zubehör**
Seite 117-120

**Kraftstationen, Hantelbänke
und Matrix Kraftgeräte**
Seite 121-123

POLAR Uhren
Seite 124

Muskelstimulation
Seite 125



HEIMTRAINER UND ERGOMETER

Gestalten Sie Ihr Training mit den Heim-Ergometern ganz nach Ihren Vorlieben und Ihrem Zeitplan. Egal, ob Sie Ihre Fitnessziele erreichen möchten oder nach einer bequemeren Möglichkeit suchen, sich regelmäßig zu bewegen – die Ergometer von Horizon und Kettler sind die ideale Lösung.



NEU

699.-

ZONE



Horizon Paros 3.0

Der Paros 3.0 punktet durch sein modernes Design und eine präzise, elektronische Widerstandseinstellung mittels Magnetbremse.

799.-



Horizon Comfort 2.0

Der Comfort 2.0 hat die klassische Sitzposition eines Straßenfahrrads, einen bequemen Einstieg und individuelle Einstellmöglichkeiten für eine optimale Ergonomie.

999.-



Horizon Comfort 4.0

Der Comfort 4.0 ermöglicht mit seiner leisen, wartungsarmen Induktionsbremse ein präzises, wattgesteuertes Training exakt abgestimmt auf Ihre Bedürfnisse und Trainingsziele.

1.199.-



Horizon Comfort 8.1

Auch der Comfort 8.1 punktet mit einer leisen, wartungsarmen Induktionsbremse. Darüber hinaus bietet es ein großes 6,25" Blue Backlight LCD Display und weitere Trainingsprogramme.

	Paros 3.0	Comfort 2.0	Comfort 4.0	Comfort 8.1
Artikelnummer	22252	22201	22209	22213
Einsatzbereich	Heimbereich	Heimbereich	Heimbereich	Heimbereich
Display	5,5" Backlit LCD	5,5" LCD	5,5" LCD	6,25" Blue Backlit LCD
Programme gesamt / pulsgesteuert	10 / k.A.	11 / 2	14 / 2	16 / 2
Brustgurt/Handpulsmesser	○ / ●	○ / ●	○ / ●	○ / ●
Bremssystem	ECB Magnetbremse	ECB Magnetbremse	Induktionsbremse	Induktionsbremse
Schwungrad/Schwungmasse	7 kg	7 kg	---	---
Widerstandsstufen / Watt	20 / ---	16 / ---	30 / 25 - 400 Watt	30 / 25 - 400 Watt
Stromversorgung	Netzanschluss (230 V)	Netzanschluss (230 V)	Netzanschluss (230 V)	Netzanschluss (230 V)
Max. Benutzergewicht	130 kg	136 kg	136 kg	136 kg
Sitzverstellung	vertikal / horizontal	vertikal / horizontal	vertikal / horizontal	vertikal / horizontal
Lenkerneigung einstellbar	●	●	●	●
Tiefer Einstieg	---	●	●	●
Konnektivität	atZone-App	---	---	---
Gewicht	32 kg	40 kg	41 kg	41 kg
Maße (LxBxH)	107x53x144 cm	120x55x134 cm	120x55x136 cm	120x55x134 cm
Preis (ohne/inkl. MwSt.)	587,39 / 699,00	671,43 / 799,00	839,50 / 999,00	1.007,56 / 1.199,00

Tabellensymbole: ● ja | ○ optional | --- nein



NEU

549.-



Kettler HOI RIDE

Der HOI RIDE ist der Heimtrainer für einen optimalen Start in das Heimfitnesstraining. Er ist unkompliziert aufgebaut, einfach zu bedienen und äußerst mobil.

NEU

849.-



Kettler HOI RIDE+

Das perfekte Modell für ein gezieltes Fitnessstraining. Der HOI RIDE+ überzeugt mit viel Komfort, einfacher Bedienung und solider Bauweise.

SITZERGOMETER

1.299.-



Horizon Comfort R8.0

Der ergonomische Sitz mit Rückenlehne und Lendenwirbelstütze des Halbliege-Ergometers Comfort R8.0 bietet beste Voraussetzungen für ein angenehmes Ausdauertraining.

NEU

1.249.-



Kettler HOI TOUR

Der HOI TOUR ist ein komfortables und geräuscharmes Ergometer für ein sicheres und zielgerichtetes Gesundheitstraining. Darüber hinaus punktet der TOUR mit seinem tollen Design.

NEU

1.649.-



Kettler HOI TOUR+

Der vollausgestattete HOI TOUR+ ist das richtige Ergometer für Ihr individuelles Trainingserlebnis. Darüber hinaus punktet der TOUR+ mit seinem tollen Design.

1.199.-



KETTLER Tour 600 R

Mit dem Sitzergometer Tour 600 R von Kettler gehen Sie keine Kompromisse ein: Mit 320 Watt und maximalem Komfort ist es genauso für therapeutisches als auch für intensives Fitnessstraining geeignet.

	HOI Ride	HOI Ride+	HOI Tour	HOI Tour+
Artikelnummer	22315	22316	22317	22318
Einsatzbereich	Heimbereich	Heimbereich	Heimbereich	Heimbereich
Display	LCD	Farb-LCD	Farb-LCD	7" TFT Touchscreen
Programme gesamt / pulsgesteuert	--- / ---	20 / 1	20 / 1	20 / 2
Brustgurt/Handpulsmesser	o / ---	o / ---	o / ---	o / ---
Bremssystem	Magnetbremse	Induktionsbremse	Induktionsbremse	Induktionsbremse
Schwungrad/Schwungmasse	6 kg	8 kg	8 kg	6 kg
Widerstandsstufen / Watt	10 / ---	je 5 Watt / 25 - 250 Watt	je 5 Watt / 25 - 300 Watt	je 5 Watt / 25 - 400 Watt
Stromversorgung	Batterie (2x AA)	Netzanschluss (230 V)	Netzanschluss (230 V)	Netzanschluss (230 V)
Max. Benutzergewicht	110 kg	130 kg	150 kg	150 kg
Sitzverstellung	vertikal / horizontal	vertikal / horizontal	vertikal / horizontal	vertikal / horizontal
Lenkerneigung einstellbar	•	•	•	•
Tiefer Einstieg	•	•	•	•
Konnektivität	ANT+, KINOMAP, Zwift	ANT+, KINOMAP, Zwift	ANT+, KINOMAP, Zwift	ANT+, KINOMAP, Zwift
Gewicht	35,5 kg	41 kg	51 kg	53 kg
Maße (LxBxH)	110x51x155 cm	110x51x155 cm	117x55x154,5 cm	117x55x154,5 cm
Preis (ohne/inkl. MwSt.)	461,34 / 549,00	713,45 / 849,00	1.049,58 / 1.249,00	1.385,71 / 1.649,00

Tabellensymbole: ● ja | ○ optional | --- nein

	Comfort R8.0	Tour 600 R
Artikelnummer	22214	22423
Einsatzbereich	Heimbereich	Semi-Professionell
Display	6,25" Blue Backlit LCD	LCD
Programme gesamt / pulsgesteuert	16 / 2	10 / 1
Brustgurt/Handpulsmesser	o / ●	o / ●
Bremssystem	Induktionsbremse	Induktionsbremse
Schwungrad/Schwungmasse	k.A. / ---	8 kg
Widerstandsstufen / Watt	30 / 25-400 Watt	je 5 Watt / 25 - 400 Watt
Stromversorgung	externes Netzteil (230 V)	externes Netzteil (230 V)
Max. Benutzergewicht	136 kg	130 kg
Sitzverstellung	horizontal	horizontal
Lenkerneigung einstellbar	---	---
Tiefer Einstieg	•	•
Konnektivität	---	KINOMAP, Zwift
Gewicht	50 kg	51 kg
Maße (LxBxH)	165x64x135 cm	163x63x119 cm
Preis (ohne/inkl. MwSt.)	1.091,60 / 1.299,00	1.007,56 / 1.199,00



CROSSTRAINER UND ELLIPTICAL ERGOMETER

Die Geräte bieten eine gelenkschonende Alternative zum klassischen Joggen. Beanspruchen Sie Ihren gesamten Körper, indem Sie Ihre Arme und Beine gleichzeitig bewegen.

Regelmäßige Bewegung bis hin zu intensiven Intervall-Trainings – mit den Crosstrainern und Elliptical Ergometern von Horizon und Kettler finden Sie die ideale Lösung für ein effektives Training zu Hause.



1.199.-

Horizon Andes 2.0

Perfektes Einstiegsmodell für ein gelenkschonendes Training in Ihren eigenen vier Wänden. Freuen Sie sich auf hohen Komfort, Stabilität und auf sanfte, gleichmäßige Bewegungen.



1.499.-

Horizon Andes 3.1

Der schlanke, elegante Ellipsentrainer Andes 3.1 vereint Leistung und Komfort für ein intensives und gleichzeitig gelenkschonendes Ganzkörpertraining.



1.799.-



Horizon Andes 5.1

Der Andes 5.1 kombiniert Leistung, Komfort und eine schlanke, elegante Linie. Das kompakte Design erlaubt ein intensives und gelenkschonendes Training ohne großen Platzbedarf.



1.999.-



Horizon Andes 7.1

Der Elliptical Ergometer Andes 7.1 überzeugt mit Leistung, Komfort und einer schlanke, eleganten Linie. Ein kompaktes und effizientes Design erlaubt intensives und gelenkschonendes Training ohne großen Platzbedarf.

	Andes 2.0	Andes 3.1	Andes 5.1	Andes 7.1
Artikelnummer	22343	22215	22216	22217
Einsatzbereich	Heimbereich	Heimbereich	Heimbereich	Heimbereich
Display	4,5" LCD	LCD	LCD	Blue Backlit LCD
Programme gesamt / pulsgesteuert	9 / 1	10 / 1	12 / 1	14 / 2
Brustgurt/Handpulsmesser	○ ¹⁾ / ●	○ / ●	○ / ●	○ / ●
Bremssystem	ECB Magnetbremse	ECB Magnetbremse	ECB Magnetbremse	Induktionsbremse
Schwungrad/Schwungmasse	7 kg	7 kg	8,5 kg	8,5 kg
Widerstandsstufen / Watt	10	16 / 25-400 Watt	20 / 25-400 Watt	30 / 25-400 Watt
Stromversorgung	Netzanschluss (230 V)	Netzanschluss (230 V)	Netzanschluss (230 V)	Netzanschluss (230 V)
Max. Benutzergewicht	136 kg	136 kg	136 kg	136 kg
Lauflänge	460 mm	508 mm	508 mm	508 mm
Trittflächen	Abstand: 50 mm	Abstand: 20 mm	Abstand: 20 mm	Abstand: 20 mm
Transportrollen	●	●	●	●
Konnektivität	---	---	@zone	@zone
Gewicht	66 kg	77 kg	78 kg	79,5 kg
Maße (LxBxH)	173x64x163 cm	173x67x171 cm	173x67x171 cm	173x67x171 cm
Preis (ohne/inkl. MwSt.)	1.007,56 / 1.199,00	1.259,66 / 1.499,00	1.511,76 / 1.799,00	1.679,83 / 1.999,00

Tabellensymbole: ● ja | ○ optional | --- nein | ¹⁾ Sender-Set T34 (Art.-Nr. 14085) wird zusätzlich benötigt



1.299.-

KETTLER OMNIUM 300

Der OMNIUM 300 ist Ihr solider Sparrings-Partner für jedes Trainingsziel: Ob ein kurzes oder langes Workout, der Crosstrainer mit Frontantrieb macht alles mit und vor allem viel Spaß.



1.599.-

KETTLER OMNIUM 500

Der OMNIUM 500 ist der Spitzensportler unter den Kettler-Crosstrainern mit Frontwheel – stark, hochwertig und effektiv. Mit 400 W Spitzenleistung erfüllt das Gerät höchste Ansprüche.

NEU



895.-

KETTLER HOI CROSS

Bringen Sie das gesunde Plus an Bewegung in Ihr Leben mit dem HOI CROSS. Der Crosstrainer das perfekte Einstiegsmodell für alle die ihrer Fitness etwas Gutes tun wollen.

NEU



1.479.-

KETTLER HOI CROSS+

Sowohl ambitionierte Sportler als auch motivierte Einsteiger kommen dank 500 Watt Spitzenleistung und 20 Trainingsprogrammen voll und ganz auf ihre Kosten.

NEU



2.279.-

KETTLER HOI CROSS PRO

Der HOI CROSS PRO gehört zur Extraklasse, denn der Crosstrainer überzeugt nicht nur durch seine Leistung, sondern ebenso durch viele weitere Features, die für vollen Komfort sorgen.

	OMNIUM 300	OMNIUM 500	HOI CROSS	HOI CROSS+	HOI CROSS PRO
Artikelnummer	22472	22473	22320	22321	22322
Einsatzbereich	Heimbereich	Heimbereich	Heimbereich	Heimbereich	Heimbereich
Display	LCD	LCD	LCD	Farb-LCD	7" TFT Touchscreen
Programme gesamt / pulsgesteuert	10 / 1	10 / 1	---	20 (frei skalierbar)	20 (frei skalierbar)
Brustgurt/Handpulsmesser	○ / ●	○ / ●	○ / ---	○ / ---	○ / ---
Bremssystem	Magnetbremse	Induktionsbremse	Magnetbremse	elektromagnetische Bremse	elektromagnetische Bremse
Schwungrad/Schwungmasse	18 kg	18 kg	14 kg	20 kg	22 kg
Widerstandsstufen / Watt	15 / ---	5 Watt Schritte / 25-400 Watt	10 / ---	20 / 25-300 W (5 W-Schritte)	20 / 25-400 W (5 W-Schritte)
Stromversorgung	Netzanschluss (230 V)	Netzanschluss (230 V)	Batterie (2x AA)	Netzanschluss (230 V)	Netzanschluss (230 V)
Max. Benutzergewicht	130 kg	130 kg	110 kg	130 kg	150 kg
Lauflänge	500 mm	500 mm	390 mm	390 mm	480 mm
Trittflächen	Abstand: 140 mm	Abstand: 140 mm	Abstand: 200 mm	Abstand: 200 mm	Abstand: 200 mm
Transportrollen	●	●	●	●	●
Konnektivität	Kinomaps & Zwift kompatibel	Kinomaps & Zwift kompatibel	Bluetooth, ANT+	Bluetooth, ANT+	Bluetooth, ANT+
Gewicht	75 kg	75 kg	56,5 kg	58,5 kg	88 kg
Maße (LxBxH)	185x68x164 cm	185x68x164 cm	134x61x169,5 cm	134x61x169,5 cm	161x58x168 cm
Preis (ohne/inkl. MwSt.)	1.091,60 / 1.299,00	1.343,70 / 1.599,00	752,10 / 895,00	1.242,86 / 1.479,00	1.915,13 / 2.279,00

Tabellensymbole: ● ja | ○ optional | --- nein

LAUFBÄNDER

Unsere Laufbänder bieten gelenkschonendes Training mit vielseitigen Programmen für jedes Fitnessniveau. Unabhängig von Wetterbedingungen können Sie flexibel trainieren und Geschwindigkeit sowie Steigungsgrad individuell anpassen.

Ideal für Anfänger und Fortgeschrittene, stärken sie das Herz-Kreislauf-System, fördern Ausdauer und unterstützen sowohl beim Muskelaufbau, wie auch bei der Fettverbrennung.



1.499.-



Horizon Adventure 1

Das Adventure 1 von Horizon ist ein kompaktes Laufband mit guten Dämpfungseigenschaften zum ausgiebigen Walken und für leichte bis ambitionierte Joggingeinheiten. Damit ist es besonders für Einsteiger attraktiv.

1.599.-



Horizon Adventure 3

Das Adventure 3 verfügt über einen stabilen Rahmen und eine ausreichend große Lauffläche. Durch seine guten Dämpfungseigenschaften eignet es sich für ausgiebiges Walken und für leichte bis ambitionierte Joggingeinheiten.

NEU

1.699.-



Horizon Omega Z Dark

Das Omega Z zieht mit seinem neuartigen Rahmendesign die Blicke auf sich. Die nach vorne geneigten Holme bieten noch mehr Platz für Ihre Sprints. Die extra große Lauffläche von 140 cm garantiert auch bei hoher Geschwindigkeit einen sicheren Tritt.

2.499.-



Horizon Paragon X

Das innovative Luftpolstersystem AIR TRAIN des Paragon X simuliert mit variablen Dämpfungsstufen, auf welchem Untergrund Sie laufen und passt die Dämpfung dabei automatisch an die wechselnde Steigung und Geschwindigkeit an.

	Adventure 1	Adventure 3	Omega Z Dark	Paragon X
Artikelnummer	22295	22296	22294	22268
Einsatzbereich	Heimbereich	Heimbereich	Heimbereich	Heimbereich
Display	LED	LCD	LED, 3-farbig	3-teilige LED-Konsole
Programme gesamt / pulsgesteuert	10 / 1	12 / 2	18 / 2	21 / 2
Brustgurt/Handpuls	○ / ●	○ / ●	○ / ●	○ / ●
Geschwindigkeitsbereich	0,8-18 km/h	0,8-18 km/h	0,8-20 km/h	0,8 - 20 km/h
Steigungsbereich	0-10 %	0-10 %	0-12 %	0-15 %
Motorleistung (Dauerleistung)	2,25 PS	2,5 PS	3 PS	3,25 PS/2,39 kW (Digital Drive)
Stromversorgung	Netzanschluss (230 V)	Netzanschluss (230 V)	Netzanschluss (230 V)	Netzanschluss (230 V)
Laufflächenmaße (LxB)	140x51 cm	140x51 cm	140x53 cm	153 x 56 cm
Konnektivität	---	---	KINOMAP, Zwift, @zone	KINOMAP, Zwift, @zone
Klappbar	●	●	●	●
Klappmaße (LxBxH)	114x89x155 cm	114x89x155 cm	103x89x169 cm	114 x 97 x 181 cm
Maße (LxBxH)	182x89x138 cm	182x89x138 cm	183x89x144 cm	206 x 97 x 147 cm
Max. Benutzergewicht	125 kg	137 kg	159 kg	180 kg
Preis (ohne/inkl. MwSt.)	1.259,66 / 1.499,00	1.343,70 / 1.599,00	1.427,73 / 1.699,00	2.100,00 / 2.499,00

Tabellensymbole: ● ja | ○ optional | --- nein



1.499.-



KETTLER Alpha Run 200
Das Dämpfungssystem Kettler Energy Deck schont Ihre Gelenke und gewinnt gleichzeitig Laufenergie zurück. Dies ermöglicht Ihnen ein besonders leichtes Laufgefühl und neue Höchstleistungen.

2.099.-



KETTLER Alpha Run 600
Auch das Alpha Run 600 sorgt für ein angenehmes Laufgefühl. Darüber hinaus überzeugt es mit seiner extragroßen Lauffläche, die sich besonders gut für große Schrittweiten, zum Beispiel bei hohen Geschwindigkeiten oder für lange Beine, eignet.

2.699.-



KETTLER Alpha Run 800
Das Alpha Run 800 überzeugt mit seiner vollumfassenden Ausstattung in Studioqualität. Mit seiner noch längeren Lauffläche und Geschwindigkeiten von bis zu 22 km/h erfüllt es auch die höchsten Ansprüchen an ein intensives Lauftraining.

	Run 200	Run 600	Run 800
Artikelnummer	22495	22497	22498
Einsatzbereich	Heimbereich	Heimbereich	Semi-Professionell
Display	LCD	LCD	LCD
Programme gesamt / pulsgesteuert	32 / 12	32 / 12	36 / 12
Brustgurt/Handpuls	○ / ●	○ / ●	○ / ●
Geschwindigkeitsbereich	1-18 km/h	1-20 km/h	0,5 - 22 km/h
Steigungsbereich	0-12 %	0-12 %	0-12 %
Motorleistung (Dauerleistung)	2,5 PS	3 PS	4 PS
Stromversorgung	230 Volt	230 Volt	230 Volt
Laufflächenmaße (LxB)	130x47 cm	113x55 cm	153x55 cm
Konnektivität	KINOMAP, Zwift	KINOMAP, Zwift	KINOMAP, Zwift
Klappbar	●	●	●
Klappmaße (LxBxH)	134,5x85,5x143,5 cm	142,5x93,5x165,5 cm	142,5x93,5x165,5 cm
Maße (LxBxH)	182x85,5x143,5 cm	208x93,5x145,5 cm	208x93,5x145,5 cm
Max. Benutzergewicht	130 kg	150 kg	175 kg
Preis (ohne/inkl. MwSt.)	1.259,66 / 1.499,00	1.763,87 / 2.099,00	2.268,07 / 2.699,00

Tabellensymbole: ● ja | ○ optional | --- nein

INDOOR CYCLES

Tauchen Sie ein in die Welt des Indoor Cycling, mit den Indoor Cycles von Horizon und Kettler – eine Erfahrung, die nicht nur Rennradfahrern ein Lächeln ins Gesicht zaubert.

Gerade in der kalten Jahreszeit bieten die Speedbikes eine willkommene Alternative zum Outdoor-Training und dienen als beliebte Ergänzung, für effektive Workouts in den eigenen vier Wänden.

Die Indoor Cycles ermöglichen allen Ausdauersportlern ein erstklassiges Trainingserlebnis, direkt bei ihnen zu Hause.



1.499.-



22479



Horizon Cycle GR7

Mit seinem speziellen Design – inspiriert durch die Rennräder der Profisportler – bringt das innovative GR7 Cycle Ihnen das einzigartige Gefühl von Straßenradrennen nach Hause.

NEU

999.-



Horizon 5.0IC

Mit dem robusten 5.0 Indoor Cycle erleben Anfänger und Fortgeschrittene ein natürliches Fahrgefühl und ein komfortables, effizientes Training.

NEU

1.899.-



Kettler HOI SPEED

Der ideale Begleiter für ein intensives Indoor-Cycle-Training. Dabei hält die hochstabile Rahmenkonstruktion selbst den höchsten Trainingsintensitäten stand.

NEU

2.699.-



Kettler HOI FRAME

Egal ob Grundlagen-, intensives Ausdauer- oder Wettkampfttraining, mit 20 verschiedenen Trainingsprogrammen lässt der HOI FRAME jeden auf seine Kosten kommen.

NEU

2.999.-



Kettler HOI FRAME+

Der HOI FRAME+ ist das ideale Indoor Cycle für alle Rennradfahrer, Triathleten und Sport-Ambitionierte, die unabhängig von Wind und Wetter sowie jeder Tages- und Nachtzeit ihre Performance verbessern wollen.

	Cycle GR7	5.0IC	HOI SPEED	HOI FRAME	HOI FRAME+
Artikelnummer	22478	22253	22335	22336	22337
Einsatzbereich	Heimbereich	Heimbereich	Heimbereich	Heimbereich	Heimbereich
Display	o (5" LCD, Art.-Nr. 22479, 99,00 €)	5" LCD	Farb LCD	7" TFT Touchscreen	7" TFT Touchscreen
Programme gesamt/ pulsgesteuert	4 / ---	1 / ---	---	20 (frei skalierbar) / ●	20 (frei skalierbar) / ●
Brustgurt/Handpulsmesser	o / ---	o / ---	o / ---	o / ---	o / ---
Konnektivität	Bluetooth FTMS	Bluetooth FTMS	Bluetooth FTMS, ANT+	Bluetooth Low Energy, ANT+	Bluetooth Low Energy, ANT+
Lenker (horizontal / vertikal)	Multipositionslenker (● / ●)	Multipositionslenker (--- / ●)	Multipositionslenker (● / ●)	Rennlenker (● / ●)	Rennlenker mit Schaltung (● / ●)
Sattel (horizontal / vertikal)	ergonomischer Rennradsattel (● / ●)	ergonomischer Tourensattel (● / ●)	Rennradsattel (● / ●)	Rennradsattel (● / ●)	Rennradsattel (● / ●)
Pedale	Wendepedale, SPD/Körbchen	Wendepedale, SPD/Körbchen	Kombi-Klick-Pedale	Kombi-Klick-Pedale	Kombi-Klick-Pedale
Bremssystem	Induktions-Magnet-Bremse	ECB Magnetbremse	Magnetbremse	Induktionsbremse	Induktionsbremse
Widerstandsstufen / Watt max.	k.A. / k.A.	100 / k.A.	1-20 / 1000 W (drehzahlabhängig)	25-400 W (5 W-Schritte) / 400 W	25-600 W (5 W-Schritte) / 600 W
Schwungmasse	6kg Alu-Schwungrad	13 kg Alu-Schwungrad	3,5 kg Alu-Schwungrad, Frontantrieb	8,5 kg Schwungrad, Heckantrieb	8,5 kg Schwungrad, Heckantrieb
Antriebssystem	Riemen	Riemen	Riemen ohne Freilauf (1:8,8)	Riemen mit Sicherheitsfreilauf (1:7)	Riemen mit Sicherheitsfreilauf (1:7)
Stromversorgung	Batterie	230 V	Batterie (4x AA)	Netzanschluss (230 V)	Netzanschluss (230 V)
Max. Benutzergewicht	136 kg	113 g	130 kg	130 kg	130 kg
Gewicht	51 kg	38 kg	61 kg	69 kg	69 kg
Maße (LxBxH)	132x56x100 cm	123x53x120 cm	133x55x107 cm	138x55x105 cm	138x55x105 cm
Preis (ohne/inkl. MwSt.)	1.259,66 / 1.499,00	839,50 / 999,00	1.595,80 / 1.899,00	2.268,07 / 2.699,00	2.520,17 / 2.999,00

Tabellensymbole: ● ja | ○ optional | --- nein



RUDERGERÄTE

Die Rudergeräte von Horizon und Kettler ermöglichen Ihnen ein effektives und gelenkschonendes Ganzkörpertraining in den eigenen vier Wänden.



899.-

KETTLER Regatta 500

Bringt das echte Rudergefühl nach Hause. Dank des authentischen Wasserwiderstandes fühlt sich das Rudern so real an, wie es in den eigenen 4 Wänden möglich ist.



1.299.-

Horizon Oxford 6

Das Oxford 6 besticht durch sein ansprechendes Design und bietet beste Voraussetzungen für ein effektives, gelenkschonendes Ganzkörpertraining. Die Wirbelstrombremse ermöglicht besonders gleichmäßige Bewegungen für echtes Ruderfeeling.



1.695.-

KETTLER Aquarower 700

Design trifft auf echtes Ruder-Feeling. Die robuste Rahmenkonstruktion aus Holz und Stahl verleiht dem Gerät nicht nur eine edle Optik, sondern garantiert auch Langlebigkeit - bei maximalem Komfort und Leistung.



	Regatta 500	Oxford 6	Aquarower 700
Artikelnummer	22488	22208	22487
Einsatzbereich	Semi-Professionell	Heimbereich	Semi-Professionell
Display	LCD	5,4" LCD	LCD
Brustgurt	○	○	○
Bremssystem	Wasserwiderstand	Wirbelstrombremse	Wasserwiderstand
Füllmenge Wassertank	13-15 Liter	n/v	17 Liter
Widerstandsstufen	---	20	5 + intensitätsabhängig
Max. Benutzergewicht	130 kg	159 kg	150 kg
Transportrollen	●	●	●
Gewicht	55 kg	41 kg	33 kg
Maße (LxBxH) / Klappmaß (LxBxH)	219x57x94 cm	211x62x110 cm / 110x62x211 cm	213x52x56 cm / 56x52x213 cm
Preis (ohne/inkl. MwSt.)	755,46 / 899,00	1.091,60 / 1.299,00	1.424,37 / 1.695,00

Tabellensymbole: ● ja | ○ optional | --- nein

SIE HABEN DIE WAHL: WELCHE KONSOLE PASST ZU IHNEN?

Mit Matrix sind Ihrem Training keine Grenzen gesetzt. Von Ihren Lieblings-Workouts auf Knopfdruck, über exklusive Programme, bis hin zu endlosem Entertainment – gestalten Sie Ihr nächstes Training einfach so, wie Sie es möchten.

Die neue Cardio-Kollektion von MATRIX überzeugt mit einer großen Auswahl an Konsolen.

Trainieren Sie unkompliziert mit der XR LCD-Konsole oder greifen Sie zu einer der Touchscreen-Konsolen, die über eine Vielzahl von Trainingsprogrammen, endlose Unterhaltungsoptionen und fortschrittliches Bluetooth verfügen.

Die XIR und XUR Konsolen haben beide einen HDMI-Anschluss über den Sie Ihre mobilen Geräte anschließen können.

Die XUR Konsole bietet Ihnen das ultimative Trainingserlebnis mit ihrem brillanten, hochauflösenden 22 Zoll-Bildschirm.



XR KONSOLE

- gut lesbares, helles 8,5 Zoll großes LCD-Display
- Trainingsdaten immer im Blick
- Bluetooth

XER KONSOLE

- 10 Zoll großes Touchscreen-Display
- intuitive Benutzeroberfläche
- virtuelles Training (Virtual Active)
- einfacher Zugriff auf verschiedene Unterhaltungsangebote und Apps
- WiFi und Bluetooth

XIR KONSOLE

- 16 Zoll großes, gestochen scharfes HD-Display mit Touchscreen
- virtuelles Training (Virtual Active)
- Filme und beliebte Apps motivieren und unterhalten Sie bei jedem Workout
- WiFi, Bluetooth und HDMI-Anschluss zum Streamen

XUR KONSOLE

- 22 Zoll großes Touchscreen-Display in brillanter HD-Qualität
- virtuelles Training (Virtual Active)
- Filme und beliebte Apps motivieren und unterhalten Sie bei jedem Workout
- WiFi, Bluetooth und HDMI-Anschluss zum Streamen

Advanced Bluetooth

XR XER XIR XUR

Verbinden Sie das Gerät mit Kopfhörern, Herzfrequenzmessern oder Trainings-Apps, für eine ganz neue Trainingserfahrung.

Bluetooth-Brustgurt bei XER, XIR und XUR im Lieferumfang.

HDMI

XIR XUR

Geben Sie Inhalte digitaler Mobilgeräte wieder, schauen Sie Ihre Lieblingssendungen oder -filme auf dem hochauflösenden Bildschirm, oder stöbern Sie durch Ihre sozialen Feeds.

Entertainment Apps

XER XIR XUR

Genießen Sie Ihre Lieblingsserien, Musik und Filme während Sie trainieren. Die Touchscreen-Konsolen sind bereits ab Werk mit Netflix, YouTube, Spotify u.a. beliebten Apps ausgestattet.

Sprint 8

XR XER XIR XUR

Das HIIT-Trainingsprogramm hilft Ihnen bei der Fettverbrennung und baut Muskeln in kurzen Workouts auf, die jeder in seinen Alltag integrieren kann.

Virtual Active

XER XIR XUR

Erleben Sie ein faszinierendes, interaktives Training mit atemberaubendem Filmmaterial, das mit der Intensität und Geschwindigkeit Ihres Trainings synchronisiert wird. Die Touchscreen-Konsolen enthalten bereits 2 Virtual Active-Strecken.

Workout Programme

XR XER XIR XUR

Nutzen Sie auf Ihre Trainingsparameter abgestimmte Cardioprogramme für abwechslungsreiche Trainingseinheiten. Erstellen Sie eigene Programme und wiederholen Sie automatisch in Ihrem Trainingskalender gespeicherte Workouts.

Soziale Medien + mehr

XER XIR XUR

Bleiben Sie über Facebook, Twitter, Instagram u.m. in Verbindung und teilen Sie Ihre Erfolge.

Der Webbrowser ermöglicht Ihnen das entspannte Surfen auf Ihren Lieblings-Websites.

Audio Ein- und Ausgang

XER XIR XUR

Verbinden Sie Ihren Mediaplayer mit der Konsole, um die integrierten Lautsprecher zu nutzen, oder schließen Sie Ihren Kopfhörer an die Konsole an, um den Sound über Ihr eigenes Gerät zu hören.

WiFi fähig

XER XIR XUR

Verbinden Sie Ihre Konsole für Softwareupdates, zum Browsen im Internet und für die Nutzung von Unterhaltungs-Apps mit dem WLAN.

My Media

XER XIR XUR

Spielen Sie Musik- und Videoinhalte auf der Konsole ab, indem Sie Ihr Mobilgerät über USB an die Konsole anschließen. Kompatibel mit den meisten Android-Smartphones, Tablets und MP3-Playern.

Integrierte Lautsprecher

XER XIR XUR

Mit den integrierten Lautsprechern haben Sie die Möglichkeit, Ihre Sendungen, Filme, Musik und Programme auch ohne Kopfhörer zu hören.

Energiesparmodus

XR XER XIR XUR

Nach 15 Minuten ohne Aktivität wechselt die Konsole automatisch in den Ruhemodus, um Energie zu sparen.



ab **4.399.-**

KONSOLE WÄHLBAR

MATRIX TF50 LAUFBAND

Das MATRIX TF50 Laufband hat einen platzsparenden Klappmechanismus und ist dabei so stabil wie ein herkömmliches Laufband.

Die besonders lange Lauffläche sowie das exklusive Johnson Drive System mit dem Ultimate Deck garantieren tausende Kilometer Laufspaß. Alles, was das Training dabei komfortabel macht, befindet sich in Reichweite: große Bedienknöpfe für Steigung und Geschwindigkeit am vorderen Handlauf, ebenso wie Flaschenhalter, Tablet-Ablage oder USB-Anschluss.

Mit dem dynamischen Klappmechanismus ist es ein Kinderspiel, das Laufband auf nahezu 90 Grad anzuheben und dank der vier Transportrollen in der Ecke zu verstauen. Wenn Sie bereit für den nächsten Lauf sind, müssen Sie es nur entriegeln, damit das Deck sich wieder sanft absenkt.

- **Ultimate Deck System:** robuster Rahmen, extra dickes Laufdeck, professionelle Dämpfungseigenschaften
- **Johnson Drive System:** digitales Antriebssystem, kontinuierlich starke und gleichzeitig ruhige Laufleistung, kalibriert sich bei jedem Schritt neu

Bezeichnung	Art.-Nr.	Stück in EUR ohne MwSt.	Stück in EUR inkl. MwSt.
MATRIX TF50 Laufband mit XR-Konsole	30220	3.696,64	4.399,00
MATRIX TF50 Laufband mit XER-Konsole	30221	4.452,94	5.299,00
MATRIX TF50 Laufband mit XIR-Konsole	30222	4.873,11	5.799,00
MATRIX TF50 Laufband mit XUR-Konsole	30223	5.293,28	6.299,00

Modell	TF50
Rahmen	klappbar
Herzfrequenzmessung	Griff / Bluetooth-Brustgurt*
Bandstärke	2-lagig 2,2 mm
Lauffläche (BxL)	51x152 cm
Steigung	0% - 15%
Geschwindigkeit	0,8 - 20 km/h
Deck	2,5 cm
Motor	3,25 PS (2,4 kW)
Max. Benutzergewicht	181 kg
Stellfläche (LxBxH) Lagerfläche (LxBxH)	206x90x158 cm 106x90x192 cm
Produktgewicht	135 kg
Ultimate Deck System	•
Johnson Drive System	•

Tabellensymbole: ● ja | ○ optional | --- nein



MATRIX Ellipsentrainer

SUSPENSION ELLIPSENTRAINER E50: Die Suspension Elliptical Technologie erzeugt eine nahezu schwebende und gleichmäßige Ellipsenbewegung. Ohne Rollen und Schienen ist das Gerät besonders leise, extrem wartungsarm und langlebig. Die Exact Force Induktionsbremse bietet schnelle, nahtlose und präzise Widerstandsänderungen auf Knopfdruck. Da sie keine beweglichen Teile benötigt, ist sie außerdem leiser und haltbarer.

ASCENT TRAINER A50: Erleben Sie mit der Perfect Stride Motion ein natürlich angenehmes und intensives Workout. Die Kombination aus elliptischem Bewegungspfad und dynamischen Trittflächen für eine ergonomische Fußposition bietet Ihnen ein ganz besonderes Bewegungsgefühl. Der Ascent Trainer ermöglicht Ihnen, den Steigungsgrad elektronisch zu ändern, um Ihr Training zu intensivieren und auf spezielle Muskelgruppen wie Gesäß, Wade, vorderer und hinterer Oberschenkel zu fokussieren.

- **Suspension Elliptical Technologie:** ermöglicht nahezu schwebenden Bewegungsablauf, ohne Rollen und Schienen, besonders leise, außergewöhnlich wartungsarm und langlebig
- **Perfect Stride Motion:** kombiniert optimale Schrittbewegung und ergonomische korrekte Fußstellung mit variabler Schrittlänge für ein sanftes Training
- **Exact Force Induktionsbremse:** unmittelbare, fließende und präzise Widerstandsänderungen auf Knopfdruck, geräuschlos, äußerst langlebig

Bezeichnung	Art.-Nr.	Stück in EUR ohne MwSt.	Stück in EUR inkl. MwSt.
MATRIX E50 Elliptical Trainer mit XR-Konsole	30225	3.276,47	3.899,00
MATRIX E50 Elliptical Trainer mit XER-Konsole	30226	4.032,77	4.799,00
MATRIX E50 Elliptical Trainer mit XIR-Konsole	30227	4.452,94	5.299,00
MATRIX E50 Elliptical Trainer mit XUR-Konsole	30228	4.873,11	5.799,00
MATRIX A50 Ascent Trainer mit XR-Konsole	30230	3.864,71	4.599,00
MATRIX A50 Ascent Trainer mit XER-Konsole	30231	4.621,01	5.499,00
MATRIX A50 Ascent Trainer mit XIR-Konsole	30232	5.041,18	5.999,00
MATRIX A50 Ascent Trainer mit XUR-Konsole	30233	5.461,34	6.499,00

ab **3.899.-**

KONSOLE WÄHLBAR

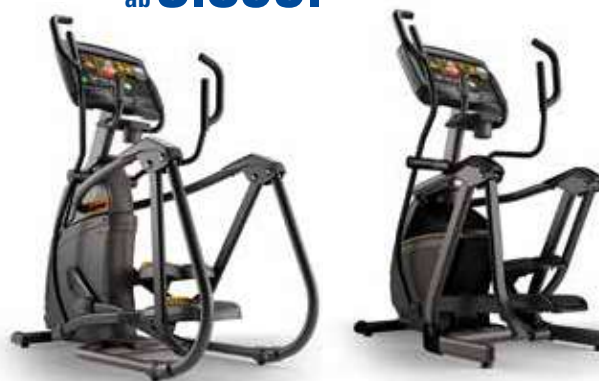

Modell	A50	E50
Schrittlänge	51-61 cm	51 cm
Pedale	große, gummierte Trittfläche	große, gummierte Trittfläche
Aufstiegshöhe	22 cm	23 cm
Pedalabstand	6,5 cm	6,35 cm
Herzfrequenzmessung	Griff / Bluetooth-Brustgurt*	Griff / Bluetooth-Brustgurt*
Widerstandssystem	Induktionsbremse	Induktionsbremse
Widerstandslevel	30, elektronisch einstellbar	30, elektronisch einstellbar
Steigung	24% - 54%	---
Max. Benutzergewicht	159 kg	147 kg
Stellfläche (LxBxH)	191x86x174 cm	148x84x173 cm
Trainingsfläche (LxBxH)	191x86x174 cm	175x84x177 cm
Produktgewicht	144 kg	133 kg
Suspension Elliptical Technologie	•	•
Perfect Stride Motion	•	---
Exact Force Induktionsbremse	•	•

Tabellensymbole: ● ja | ○ optional | --- nein

* Bluetooth-Brustgurt bei Konsole XER, XIR und XUR im Lieferumfang. Bei Konsole XR optional.

SIE HABEN DIE WAHL: WELCHE KONSOLE PASST ZU IHNEN?

Die neue Cardio-Kollektion von MATRIX überzeugt mit einer großen Auswahl an Konsolen.

Trainieren Sie unkompliziert mit der XR LCD-Konsole, oder greifen Sie zu einer der Touchscreen-Konsolen, die über eine Vielzahl von Trainingsprogrammen, endlose Unterhaltungsoptionen und fortschrittliches Bluetooth verfügen.

Die XIR und XUR Konsolen haben beide einen HDMI-Anschluss, über den Sie Ihre mobilen Geräte anschließen können.

Die XUR Konsole bietet Ihnen das ultimative Trainingserlebnis mit ihrem brillanten, hochauflösenden 22 Zoll-Bildschirm.



XR KONSOLE

- gut lesbares, helles 8,5 Zoll großes LCD-Display
- Trainingsdaten immer im Blick
- Bluetooth

XER KONSOLE

- 10 Zoll großes Touchscreen-Display
- intuitive Benutzeroberfläche
- virtuelles Training (Virtual Active)
- einfacher Zugriff auf verschiedene Unterhaltungsangebote und Apps
- WiFi und Bluetooth

XIR KONSOLE

- 16 Zoll großes, gestochen scharfes HD-Display mit Touchscreen
- virtuelles Training (Virtual Active)
- Filme und beliebte Apps motivieren und unterhalten Sie bei jedem Workout
- WiFi, Bluetooth und HDMI-Anschluss zum Streamen

XUR KONSOLE

- 22 Zoll großes Touchscreen-Display in brillanter HD-Qualität
- virtuelles Training (Virtual Active)
- Filme und beliebte Apps motivieren und unterhalten Sie bei jedem Workout
- WiFi, Bluetooth und HDMI-Anschluss zum Streamen



KONSOLE WÄHLBAR

ab **2.999,-**

MATRIX Bike

UPRIGHT BIKE: Entdecken Sie die beispiellose Ergonomie des Upright Bikes. Der Dual Form Rahmen bietet überlegene Stabilität und einen besonders tiefen Einstieg. Mit dem Comfort Arc Sitz erleben Sie maximalen Komfort bei hervorragender Unterstützung. Die bewährte Exact Force Induktionsbremse sorgt für schnelle, präzise Widerstandsänderungen. Die Upright Bikes bieten zahlreiche Einstellungsmöglichkeiten für Ihre individuelle Trainingsposition. Wem das noch nicht reicht, kann Sattel, Lenker und Pedale gegen handelsübliche Modelle ersetzen.

RECBUMENT BIKE: Entdecken Sie die entspannte Art Fahrrad zu fahren. Der tiefe Einstieg, die halbliegende Position und der atmungsaktive Sitz mit Lendenwirbelstütze gestalten das Training von Anfang bis Ende komfortabel. Auch das R50 Recumbent Bike ist mit dem Dual Form Rahmen, dem Comfort Arc Sitz und der Exact Force Induktionsbremse ausgestattet.

- **Dual Foam Rahmen:** verbessert die Stabilität im Vergleich zu Modellen mit Einzelstreben erheblich, niedrige Durchstiegshöhe für einfachen Einstieg
- **Exact Force Induktionsbremse:** unmittelbare, fließende und präzise Widerstandsänderungen auf Knopfdruck, geräuschlos, äußerst langlebig
- **Comfort Arc Sitz:** ergonomisch, äußerst komfortabel, Unterstützung und Balance während des Trainings

Bezeichnung		Art.-Nr.	Stück in EUR ohne MwSt.	Stück in EUR inkl. MwSt.
Matrix Ergometer U50	mit XR-Konsole	30235	2.520,17	2.999,00
Matrix Ergometer U50	mit XER-Konsole	30236	3.276,47	3.899,00
Matrix Ergometer U50	mit XIR-Konsole	30237	3.696,64	4.399,00
Matrix Ergometer U50	mit XUR-Konsole	30238	4.116,81	4.899,00
Matrix Liegeergometer R50	mit XR-Konsole	30240	2.856,30	3.399,00
Matrix Liegeergometer R50	mit XER-Konsole	30241	3.612,61	4.299,00
Matrix Liegeergometer R50	mit XIR-Konsole	30242	4.032,77	4.799,00
Matrix Liegeergometer R50	mit XUR-Konsole	30243	4.452,94	5.299,00

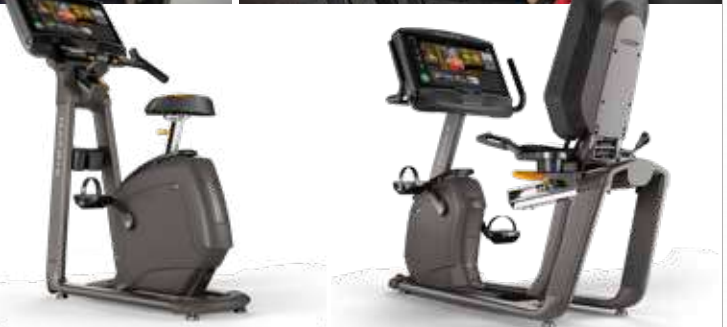

Modell	U50	R50
Rahmen	Upright	Recumbent
Höhenverstellbarer Lenker	•	---
Herzfrequenzmessung	Griff / Bluetooth-Brustgurt*	Griff / Bluetooth-Brustgurt*
Sattel / Sitz	verstell- und austauschbar	im Winkel einstellbar
Sattel / Sitz-Einstellung	höhenverstellbar (Easy-Lift)	horizontal (Easy-Adjust)
Pedale	austauschbar	austauschbar
Widerstandssystem	Induktionsbremse	Induktionsbremse
Widerstandslevel	30, elektronisch einstellbar	30, elektronisch einstellbar
Max. Benutzergewicht	159 kg	159 kg
Stellfläche (LxBxH)	122x63x143 cm	163x64x136 cm
Produktgewicht	68 kg	78 kg
Dual Foam Rahmen	•	•
Exact Force Induktionsbremse	•	•
Comfort Arc Sitz	•	•

Tabellensymbole: ● ja | ○ optional | --- nein

* Bluetooth-Brustgurt bei Konsole XER, XIR und XUR im Lieferumfang. Bei Konsole XR optional.



2.999.-



MATRIX Rower

Der Rower besticht durch sein attraktives, geräusch-armes Design und bietet beste Bedingungen für ein effektives Ganzkörpertraining. Durch den präzisen Magnetwiderstand können Sie im Training mühelos zwischen Sprints, Langstrecken und kurzen, intensiven Intervallen wechseln. Mit der umfassenden Messung und Anzeige Ihrer Trainingsdaten auf der stromlosen Konsole erhalten Sie jederzeit wertvolles Feedback zu Ihren Leistungen. Das Rudergerät lässt sich zur Aufbewahrung senkrecht aufstellen und mithilfe der eingebauten Rollen an jeden Platz schieben.

- Anzeige: Zeit, Distanz, SPM, Schläge, Watt, Herzfrequenz, Kalorien, 500m-Split

Bezeichnung	Art.-Nr.	Stück in EUR ohne MwSt.	Stück in EUR inkl. MwSt.
MATRIX Rower	30245	2.520,17	2.999,00

Modell	Rower
Gleitschiene	Aluminium mit Edelstahlverstärkung
Widerstandssystem	Induktionsbremse
Widerstandslevel	10
Riemen	Poly-V-Riemen mit Spiralfeder
Telemetrische Herzfrequenzmessung	●
Max. Benutzergewicht	160 kg
Stellfläche (LxBxH)	223x55x94-108 cm
Produktgewicht	55 kg

Tabellensymbole: ● ja | ○ optional | --- nein



MATRIX CXR50 Connexus

Egal ob Sie sich für Bootcamp Training begeistern oder Ihre grundlegende Fitness verbessern möchten - das Connexus Functional Training System ermöglicht Ihnen ein komplettes Spektrum an Übungen auf einer Fläche, die nur wenig größer ist als die eines Laufbandes. Eine Vielzahl an Accessoires und unzählige Möglichkeiten für Kraft- und Cardio-Workouts sorgen dank speziell entwickelter Trainingsprogramme für spürbare Fortschritte und sichtbare Ergebnisse.

Während die meisten Heimfitnessstudios drei bis sechs Stunden Aufbauzeit erfordern und aus über 100 Teilen bestehen, ist das Connexus mit nur wenigen Handgriffen einsatzbereit. Das freistehende Connexus Functional Training System besteht aus fünf Teilen, die nahtlos ineinander greifen und eine hervorragende Stabilität bieten, ohne an der Wand befestigt werden zu müssen.

- **Trainingsplattform:** Schützt den Fussboden und sorgt mit rutschfester Oberfläche für Stabilität bei intensiven Trainingseinheiten. Die Markierungen helfen während des Trainings die Position zu halten und den Schwierigkeitsgrad anzupassen.
- **Basisanker:** Stabile Punkte zur Befestigung von Widerstandsbändern.
- **Sprossengitter:** Zur Befestigung von Widerstandsbändern und anderem Zubehör.
- **Aufhängevorrichtung:** Ermöglicht hunderte von Übungen mit dem eigenen Körpergewicht.
- **Klimmzugstange:** Für diverse Übungen mit dem eigenen Körpergewicht.
- **Integrierte Ablage:** Zur sicheren Aufbewahrung von nicht benötigtem Material.
- **Faszienrolle:** Lockert verspannte Muskeln und verbessert Mobilität und Flexibilität.
- **Widerstandsbänder:** Je 2 Bänder in den Stärken leicht, mittel, stark.
- **Trainingsstange:** Bringt das Functional Training auf ein höheres Niveau und kann ideal mit den Widerstandsbändern kombiniert werden. Gewicht: 5 kg.
- **Smart Storage Kreidetafel:** Zur Ablage von Smartphone und Tablet sowie Notizen zum Workout.

Bezeichnung	Art.-Nr.	Stück in EUR ohne MwSt.	Stück in EUR inkl. MwSt.
MATRIX CXR50 Connexus	30250	2.352,10	2.799,00



2.799.-

Modell	CXR50
Trainingsstange	● (5 kg)
Widerstandsbänder	● (2x leicht, 2x mittel, 2x stark)
Faszienrolle	●
Smart Storage Kreidetafel	●
Trainingsleitfaden	●
Max. Benutzergewicht	159 kg
Stellfläche (LxBxH)	225x114x216 cm
Produktgewicht	139 kg

Tabellensymbole: ● ja | ○ optional | --- nein



ERGOMETER UND HALBLIEGE-ERGOMETER

Egal ob Liegefahrrad oder Fahrradergometer, die Fahrräder von Vision Fitness ermöglichen Nutzern aller Fitnesslevel schonende Trainingseinheiten.

Hohe Qualitätsstandards gewährleisten einen reibungslosen Betrieb über Jahre hinweg - auch bei häufiger Nutzung. Daher eignen sich die Geräte für den anspruchsvollen Einsatz in frequentierten Bereichen wie Vereinen, Firmen oder Hotels sowie für besondere Anforderungen im privaten Bereich.



1.999.-

Vision U60

Das klassische Design des U60 eignet sich für intensive Indoor Cycle Runden ebenso wie für ein moderates Herz-Kreislauf-Training.

NEU



3.899.-

Vision U600E

Das U600E Upright Bike im klassischen Design ermöglicht sportliche, temporeiche Fahrten und mit der großen Konsole mit Touchscreen, gleichzeitig umfangreiche Unterhaltungsoptionen.



2.499.-

Vision R60

Das Vision R60 ist der ideale Partner für gesunde Bewegung bei maximalem Komfort. Der bodennahe Einstieg erleichtert Trainierenden aller Fitness- und Altersgruppen die Nutzung.

NEU



4.499.-

Vision R600E

Der R600E Liegeergometer ermöglicht maximalen Komfort beim Training und mit der großen Konsole mit Touchscreen, gleichzeitig umfangreiche Unterhaltungsoptionen.

	U60	U600E	R60	R600E
Artikelnummer	22480	22344	22483	22345
Einsatzbereich	Professionell	Professionell	Semi-Professionell	Professionell
Display	LED Profil Anzeige	16" LCD Touchscreen	LED Profil Anzeige	16" LCD Touchscreen
Programme gesamt / pulsgesteuert	12 / 1	14 / 1	14 / 1	15 / 1
Brustgurt/Handpulsmesser	○ ⁽¹⁾ / ●	○ ⁽¹⁾ / ●	○ ⁽¹⁾ / ●	○ ⁽¹⁾ / ●
Bremssystem	Zwei-Stufen Generator	Induktionsbremssystem	Zwei-Stufen Generator	Induktionsbremssystem
Schwungrad/Schwungmasse	11 kg	k.A.	11 kg	k.A.
Widerstandsstufen / Watt	1 W-Stufen / 40-250 W	5 W-Stufen / 15-525 W	1 W-Stufen / 40-250 W	5 W-Stufen / 15-525 W
Stromversorgung	selbstversorgend	Netzanschluss (230 V)	selbstversorgend	Netzanschluss (230 V)
Max. Benutzergewicht	182 kg	182 kg	182 kg	182 kg
Sitzverstellung	vertikal	vertikal	horizontal	horizontal
Lenkerneigung einstellbar	---	---	---	---
Tiefer Einstieg	---	---	●	●
Konnektivität	---	Virtual Active, WIFI, HDMI, USB	---	Virtual Active, WIFI, HDMI, USB
Gewicht	52 kg	57 kg	70 kg	74,5 kg
Maße (LxBxH)	104x65x138 cm	104x65x144 cm	162x73x138 cm	162x73x138 cm
Preis (ohne/inkl. MwSt.)	1.679,83 / 1.999,00	3.276,47 / 3.899,00	2.100,00 / 2.499,00	3.780,67 / 4.499,00

Tabellensymbole: ● ja | ○ optional | --- nein | ⁽¹⁾ Sender-Set T34 (Art.-Nr. 14085) wird zusätzlich benötigt



3.999.-

Vision S60

Der wartungsarme S60 bietet eine flüsterleise und schonende Bewegung, die den ganzen Körper trainiert. Dabei ermöglichen die leichtgängige Suspension Technologie und das offene Design ein besonders komfortables Training.

NEU



5.999.-

Vision S600E

Der wartungsarme S600E bietet eine flüsterleise und schonende Bewegung, die den ganzen Körper trainiert. Die große Touchscreen-Konsole bietet ein vielseitiges Angebot an beliebten Apps, virtuellen Trainingsstrecken und exklusiven Workouts. Über HDMI können jederzeit eigene Lieblingsinhalte gestreamt werden.

ELLIPTICAL ERGOMETER

Die Ellipsentrainer von Vision sind mit den neuen Konsolen der Entertainment Serie ausgestattet und bieten ein vielseitiges Angebot an beliebten Apps, exklusivem HD-Filmmaterial und HIIT-Programmen.

Für den anspruchsvollen Einsatz in frequentierten Bereichen konzipiert, sind die Geräte ideal für Vereine, Firmen oder Hotels, aber ebenso für besondere Anforderungen zuhause geeignet.



	S60	S600E
Artikelnummer	22484	22346
Einsatzbereich	Professionell	Professionell
Display	LED Profil Anzeige	16" LCD Touchscreen
Programme gesamt / pulsgesteuert	8 / 1	8 / 1
Brustgurt/Handpulsmesser	○ ⁽¹⁾ / ●	○ ⁽¹⁾ / ●
Bremssystem	2-Stufen Generator	Induktionsbremse
Schwungrad/Schwungmasse	k.A.	k.A.
Widerstandsstufen / Watt	1 W-Schritte / 40-250 Watt	5 W-Schritte / 15-525 Watt
Stromversorgung	selbstversorgend	Netzanschluss (230 V)
Max. Benutzergewicht	182 kg	182 kg
Lauflänge	553 mm	553 mm
Trittflächen	Abstand: 51 mm	Abstand: 51 mm
Transportrollen	●	●
Konnektivität	---	Virtual Active, WIFI, HDMI, USB
Gewicht	140 kg	146,5 kg
Maße (LxBxH)	186x75x164 cm	186x75x164 cm
Preis (ohne/inkl. MwSt.)	3.360,50 / 3.999,00	5.041,18 / 5.999,00
Tabellensymbole:	● ja ○ optional --- nein ⁽¹⁾ Sender-Set T34 (Art.-Nr. 14085) wird zusätzlich benötigt	



4.999.-

Vision T600

Das T600 Laufband kombiniert Leistung mit zeitgemäßem Stil, um ein herausragendes Trainingserlebnis zu bieten.

NEU



6.999.-

Vision T600E

Das T600E kombiniert Leistung und Langlebigkeit mit modernster Konsolentechnologie. Die große Touchscreen-Konsole bietet ein vielseitiges Angebot an beliebten Apps, virtuellen Trainingsstrecken und exklusiven Workouts. Über HDMI können jederzeit eigene Lieblingsinhalte gestreamt werden.

LAUFBÄNDER

Die Laufbänder von VISION sind leistungsstark, zuverlässig und reaktionsschnell. Das Dynamic Response Drive System hält bei jedem Schritt den Rhythmus – auch bei intensiven Laufeinheiten.

Vor der Markteinführung werden die Laufbänder mit über 100.000 Schritten bei maximaler Belastung getestet. Damit sind sie für den anspruchsvollen Einsatz in frequentierten Bereichen geeignet und ideal für Vereine, Firmen oder Hotels, wie auch für besondere Anforderungen im Homegym.

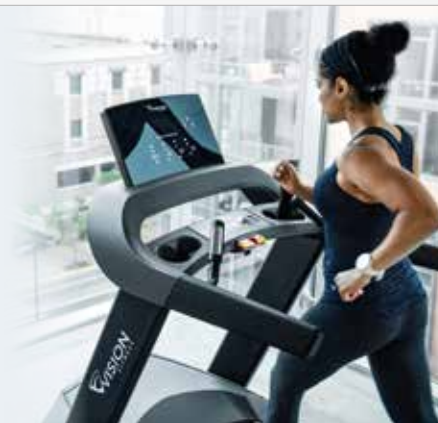

	T600	T600E
Artikelnummer	22494	22347
Einsatzbereich	Professionell	Professionell
Display	LED Profil Anzeige	22" LCD Touchscreen
Programme gesamt / pulsgesteuert	9 / 1	13 / 1
Brustgurt/Handpuls	○ ⁽¹⁾ / ●	○ ⁽¹⁾ / ●
Geschwindigkeitsbereich	0,8-22 km/h	0,8-22 km/h
Steigungsbereich	0-15 %	0-15 %
Motorleistung (Dauerleistung)	4,2 PS	4,2 PS
Stromversorgung	Netzanschluss (230 V)	Netzanschluss (230 V)
Max. Benutzergewicht	182 kg	182 kg
Laufflächenmaße (LxB)	152 x 55,4 cm	152 x 55,4 cm
Konnektivität	---	Virtual Active, WIFI, HDMI, USB
Klappbar	---	---
Maße (LxBxH)	215x91x154 cm	215x91x165 cm
Preis (ohne/inkl. MwSt.)	4.200,84 / 4.999,00	5.881,51 / 6.999,00
Tabellensymbole:	● ja ○ optional --- nein ⁽¹⁾ Sender-Set T34 (Art.-Nr. 14085) wird zusätzlich benötigt	

NEU



1.695.-

ASSAULT FITNESS Rudergerät Rower Elite

Das Rudergerät Rower Elite wurde entwickelt, um den Ansprüchen professioneller Athleten gerecht zu werden. Durch die besonders stabile Stahlrahmenkonstruktion in Kombination mit dem innovativen Design hält das Rudergerät auch höchsten Belastungen stand. Dadurch eignet sich der Rower Elite nicht nur für den Heimbereich, sondern kann auch in professionellen Trainingsseinrichtungen und Fitnessstudios eingesetzt werden.

Das Rudergerät bietet vom Anfänger bis zum Leistungssportler eine optimale Trainingsplattform, um effektiv zu trainieren. Dabei bietet das Multi-Grip-Griffsystem einen sicheren Halt beim Rudern. Der ergonomische, schweißfeste Sitz und die verstellbaren Fußplatten aus Stahl ermöglichen eine optimale und ergonomische Ruderposition.

Senkrechte Aufbewahrung möglich. Integrierte Transporträder.

Art.-Nr.	22308
Display	LCD
Trainingsprogramme	8
Bluetooth / ANT+	● / ●
Widerstandssystem	Luft
System	Ketten- und Riemen
Gewicht	56,7 kg
Max. Belastbarkeit	158,8 kg
Maße (LxBxH)	235x51x123 cm
Preis (ohne/inkl. MwSt.)	1.424,37 / 1.695,00

Tabellensymbole: ● ja | ○ optional | --- nein



ab 1.099.-

· extrem stabil

· besonders leise

· der Klassiker



· ohne Strom

· intensives Cardio-Training

· Ober- und Unterkörpertraining

ASSAULT FITNESS AirBike

Das ASSAULT FITNESS AirBike vereint Ober- und Unterkörpertraining mit einer intensiven Cardio-Einheit.

Ein pulverbeschichteter Rahmen aus strapazierfähigem Stahl in Kombination mit hochwertigen Industrielagern bei allen beweglichen Teilen stehen für besondere Haltbarkeit und Stabilität.

Ihre Trainingsdaten bekommen Sie zuverlässig von der abnehmbaren Konsole mit hochauflösendem LCD-Display geliefert. Durch die leichte Bedienung ist sowohl ein schneller Trainingsstart, als auch ein speziell programmierter Trainingsablauf ohne großen Aufwand möglich. Hierbei können Sie verschiedene Trainingsparameter wie Intensität, Entfernung und angestrebte Leistung variieren.

Ein horizontal und vertikal verstellbarer Sattel ermöglicht Ihnen die individuelle Einstellung auf Ihre Körpergröße.

Eine Bluetooth-Schnittstelle ermöglicht bei den **AirBikes Pro X und Elite** die Verbindung mit der Assault Fitness App. So können Sie Ihren Trainingsablauf tracken und sich mit anderen vergleichen.

Das **AirBike Pro X** ist das einzige Assault Bike mit Riemenantrieb. Das Bike ist dadurch wesentlich leiser und deshalb perfekt für den Homegym-Bereich, in leisen Umgebungen oder in Praxen mit dünnen Wänden geeignet.

Beim **AirBike Elite** ist es möglich den Ober- und Unterkörper getrennt oder gemeinsam zu trainieren. So können Sie Ihr Training zusätzlich variieren und neue Trainingsreize setzen. Darüber hinaus überzeugt es durch seine stabilere Verarbeitung und geringere Wartungsanfälligkeit, wodurch es ideal für Studios und Einrichtungen mit hoher Nutzungsintensität geeignet ist.

	AirBike Classic 22300	AirBike Pro X NEU 22303	AirBike Elite 22302
Display	LCD	LCD*	LCD*
Einsatzbereich	Heimbereich	Semi-Professionell	Professionell
Trainingsprogramme	8	8	8
Wettbewerbsmodus	---	---	●
Ruhe/Aktivitäts LED	---	---	●
Bluetooth / ANT+	---	●/●	●/●
Herzfrequenzmessung / Brustgurt	●/○	●/○	●/○
Übermittlung der Herzrate	Polar Wireless	Dual-Band Wireless	Dual-Band Wireless
Antrieb	Kettenantrieb	Doppelriemen-Antrieb	Kettenantrieb
Richtung (vorwärts / rückwärts)	●/●	●/●	●/●
Pedale und Griff getrennt nutzbar	---	---	●
Windrad	27" Stahl	27" Stahl	27" Stahl
Windschutz	---	---	●
Sattel (Stufen vertikal / horizontal)	Sportsitz (11/5)	Sportsitz (11/6)	Breiter Sportsitz (12/stufenlos)
Gewicht	44 kg	54 kg	73 kg
Max. Belastbarkeit	136 kg	136 kg	158 kg
Maße (LxBxH)	130x62x130 cm	127x62x130 cm	140x67x140 cm
Preis (ohne/inkl. MwSt.)	923,53 / 1.099,00	1.133,61 / 1.349,00	1.508,40 / 1.795,00

Tabellensymbole: ● ja | ○ optional | --- nein | * verbesserte Lesbarkeit

NEU

	Runner Pro 22305	Runner Elite 22306
Display	LCD*	LCD*
Einsatzbereich	Semi-Professionell	Professionell
Trainingsprogramme	8	8
Wettbewerbsmodus	---	•
Ruhe/Aktivitäts LED	•	•
Bluetooth	•	•
Herzfrequenzmessung/ Brustgurt	• / ○	• / ○
Übermittlung der Herzrate	• (per externem Brustgurt)	• (per externem Brustgurt)
Antrieb	durch Anwender	durch Anwender
Ablagefach	---	1
Flaschenhalter	---	2
Gewicht	127 kg	131,2 kg
Max. Belastbarkeit	158 kg	181 kg
Lauffläche (LxB)	155x43 cm	155x43 cm
Maße (LxBxH)	177,5x83,3x162,5 cm	177,5x80,4x163,5 cm
Preis (ohne/inkl. MwSt.)	4.032,77 / 4.799,00	4.197,48 / 4.995,00
Tabellensymbole: • ja ○ optional --- nein * verbesserte Lesbarkeit		

ab **4.799.-**



ASSAULT FITNESS Laufband Runner Pro und Elite

Die Laufbänder Runner Pro und Elite simulieren das Laufen über normalen Boden. Die Lauffläche wird nicht von einem Motor angetrieben, sondern vom Läufer selbst. Das Laufband hat keine Maximalgeschwindigkeit, diese wird allein vom Läufer festgelegt. Zusätzlich verbrennt der Läufer, durch die aufzubringende Arbeit, um das Laufband anzutreiben, mehr Kalorien als auf einem gewöhnlichen Laufband. Für den Betrieb wird kein Strom benötigt. Das gebogene Design der Lauffläche reduziert die Einschläge beim Aufsetzen des Fußes. So werden Gelenke geschont und das Verletzungsrisiko vermindert. Präzisionskugellager führen die Lauffläche ohne dabei Reibung zu erzeugen. Hierdurch entsteht ein wartungsarmes und langlebiges Laufband.



ab **6.499.-**



NOHRD Laufband Sprintbok

Das NOHRD Laufband Sprintbok ist das innovative Laufband aus dem Hause NOHRD. Seine außergewöhnliche Form vereint Ästhetik und Funktionalität. Der geschwungene Holzrahmen trägt durch seine Form und sein Material zur Vibrationsreduktion bei. Die edle Fassung gibt dem Laufband zusätzlich eine ästhetische Silhouette und macht es einzigartig.

Produkteigenschaften:

- leises Laufgeräusch dank schwingungsdämpfendem Kautschuk
- schwingungsdämpfende Rahmenkonstruktion
- wartungsfrei
- 2 Laufrollen für einfaches Verschieben
- inkl. 17,3" Tablet
- Sprintbok App

Technische Daten:

- maximale Belastbarkeit: 160 kg
- Mindesthöhe der Lauffläche: 32 cm
- Maße Lauffläche (LxB): 160x45 cm
- Breite des Holzrahmens: 8 cm
- Gewicht: 160 kg
- Maße (LxBxH): 180x86x140 cm

Bezeichnung		Art.-Nr.	Stück in EUR ohne MwSt.	Stück in EUR inkl. MwSt.
NOHRd Laufband Sprintbok	Eiche	02572	5.461,34	6.499,00
NOHRd Laufband Sprintbok	Club-Sport	02574	5.545,38	6.599,00
NOHRd Laufband Sprintbok	Shadow	02575	5.545,38	6.599,00
NOHRd Laufband Sprintbok	Kirsche	02571	5.923,53	7.049,00
NOHRd Laufband Sprintbok	Nussbaum	02570	6.217,65	7.399,00
NOHRd Flaschenhalter		02546	11,72	13,95
NOHRd Schutzfolien-Set für Rahmen und Griffe		02580	41,18	49,00



MODERNER

Mit dem 17,3" Tablet haben Sie Ihre Trainingsdaten immer im Blick. Die Sprintbok App wurde eigens entwickelt um Ihr Training effektiv und abwechslungsreich zu gestalten.



NATÜRLICHER

Die gekurvte Laufbandform aus 62 bewegliche Holzlamellen vermittelt ein natürliches und einfaches Laufgefühl. Laufstöße werden durch die flexiblen Lamellen gedämpft.



INTENSIVER

Durch die spezielle Form kann das Training auf dem Sprintbok bis zu 30% effektiver und intensiver sein als auf einem herkömmlichen Laufband. Der höhere Kräfteinsatz steigert die Trainingseffizienz.



NOHRD WaterRower

Ausstattung



ROLLSITZ

Der Sitz bewegt sich während des Trainings nahezu geräuschlos. Acht kugelgelagerte Rollen sorgen für perfektes Rollgleiten.



WASSERTANK

Der Widerstand wird im einzigartigen Wassertank generiert. Er muss nicht manuell eingestellt werden, sondern wird alleine durch Ihren Krafteinsatz bestimmt.



FUSSAUFLAGEN

Höchste Flexibilität bei optimaler Ruderposition bietet Ihnen das WaterRower Fußbrett. Die Fußauflagen lassen sich per Knopfdruck in der Höhe verstellen.



S4-MONITOR

Der Monitor lässt sich an einen PC anschließen und mit der Software We-Row verwenden. Er zeigt Ihnen während des Ruderns Ihre Daten übersichtlich und auf einen Blick an.



SMART ROW

Liefert vergleichbare Daten zum Training direkt drahtlos auf ihr Tablet oder Smartphone. Die Smart-Row Rolle sendet die Ruderdaten per Bluetooth an die SmartRow-App.

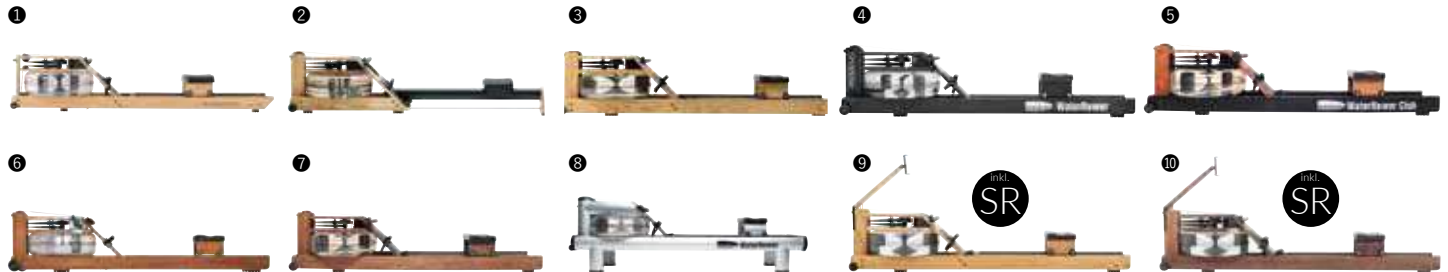

Bezeichnung / Modell	Material	Monitor	Belastbar bis	Maße (LxBxH)	Art.-Nr.	Stück in EUR ohne MwSt.	Stück in EUR inkl. MwSt.
1 NEU Rudergerät VR3 PureDesign	Eiche	S4 Monitor	130 kg	208x56x45 cm	22114	839,50	999,00
2 Rudergerät A1 Home	Esche	S4 Monitor	130 kg	215x56x53 cm	22154	923,53	1.099,00
3 Rudergerät	Eiche	S4 Monitor	150 kg	210x56x53 cm	22155	1.175,63	1.399,00
4 Rudergerät	Shadow	S4 Monitor	150 kg	210x56x53 cm	22150	1.343,70	1.599,00
5 Rudergerät	Club-Sport	S4 Monitor	150 kg	210x56x53 cm	22159	1.343,70	1.599,00
6 Rudergerät	Kirsche	S4 Monitor	150 kg	210x56x53 cm	22152	1.427,73	1.699,00
7 Rudergerät	Nussbaum	S4 Monitor	150 kg	210x56x53 cm	22111	1.595,80	1.899,00
8 Rudergerät M1 HiRise	Metall	S4 Monitor	180 kg	210x56x53 cm	22153	1.679,83	1.999,00
9 Performance Ergometer	Eiche	SmartRow	150 kg	220x56x52-90 cm	22112	1.343,70	1.599,00
10 NEU Performance Ergometer	Nussbaum	SmartRow	150 kg	220x56x53 cm	22113	1.847,90	2.199,00

Zubehör



SMARTPHONE-HALTERUNG

Die Smartphone-Halterung wird direkt am WaterRower befestigt und kann bei Bedarf eingeklappt werden.

Maße (LxBxH): 51,5x11,5x2,5 cm.

Bezeichnung	Art.-Nr.	Stück in EUR ohne MwSt.	Stück in EUR inkl. MwSt.
Eiche	22167	50,42	60,00
Club	22169	58,82	70,00
Shadow	22170	58,82	70,00
Kirsche	22171	75,63	90,00
Nussbaum	22172	100,84	120,00



TABLETAUFNAHME

Der Tabletaufnahme dient als Erweiterung der Smartphone-Halterung und ermöglicht die Befestigung verschiedener Tablets. Gewicht: 1 kg.

22173: Für Tabletbreite 156-220 mm.
22174: Für Tabletbreite 164-242 mm.

Bezeichnung	Art.-Nr.	Stück in EUR ohne MwSt.	Stück in EUR inkl. MwSt.
156-220 mm	22173	12,56	14,95
164-242 mm	22174	12,56	14,95



LAPTOP-HALTERUNG

Die Halterung kann an das Topdeck des Waterrowers angebracht werden. Für Laptops bis 17 Zoll und Tablets bis zu einer Breite von 24 cm.

Maße (LxBxH): 38x38x22 cm.

Bezeichnung	Art.-Nr.	Stück in EUR ohne MwSt.	Stück in EUR inkl. MwSt.
Eiche	22161	79,83	95,00
Club	22163	88,24	105,00
Shadow	22164	88,24	105,00
Kirsche	22165	96,64	115,00
Nussbaum	22166	105,04	125,00



WASSERFARBE

Färbt im Tank Ihres WaterRowers oder Grinders das Wasser in ein kräftiges Blau. Die Wasserfarbe ist mit Zusätzen versehen, so dass der Einsatz von Pflege-tabletten nicht nötig ist. Inhalt: 20 ml.

Bezeichnung	Art.-Nr.	Stück in EUR ohne MwSt.	Stück in EUR inkl. MwSt.
Wasserfarbe	22108	10,88	12,95



BALANCE-BOARD

Das Balance-Board wird unter die Füße des WaterRowers gestellt. Durch den flexiblen Mittelteil muss der Trainierende die seitliche Balance halten. Als Paar geliefert.

Maße (LxBxH): 40x25x8,5 cm.

Bezeichnung	Art.-Nr.	Stück in EUR ohne MwSt.	Stück in EUR inkl. MwSt.
FlowRow Balance-Board	22129	209,24	249,00



COMMODULE FÜR TRAININGS-COMPUTER S4

Mit dem ComModule können Sie Ihre Trainingsdaten direkt beim Training via Bluetooth auf Ihr Smartphone übertragen und zeitgleich anzeigen lassen.

Bezeichnung	Art.-Nr.	Stück in EUR ohne MwSt.	Stück in EUR inkl. MwSt.
ComModule für S4	22107	57,98	69,00



NOHRD WaterGrinder

Der WaterGrinder bietet Ihnen die Möglichkeit, Segelsport zu Hause zu betreiben, ohne auf das Element Wasser zu verzichten und dabei die Fitness eines Racing-Grinders zu erreichen. Im Segelsport ist es die Aufgabe der Grinder, den Wind in Vortrieb umzusetzen, indem sie die Segel so schnell wie möglich hissen. Die Grinder machen die Knochenarbeit an Board und sind entsprechende Hochleistungssportler. Unter Einsatz ihrer Muskelkraft und Ausdauer bewegen sie die Winschen auf den Hochseeyachten und bringen so die Segel in die Vertikale. Die moderne Art und Weise dies zu tun verläuft dabei über eine klassische Kurbelbewegung.

Sechs Sitzpositionen verfügbar. Der Sitz ist auf jeder Seite in drei unterschiedlichen Höhen einhängbar. Die Kurbeln lassen sich sowohl mit beiden Armen symmetrisch und reziprok, vorwärts und rückwärts, als auch einarmig bedienen. Der Griff ist in der Höhe in acht Positionen verstellbar, durch die Verstellung ändert sich der Widerstand. Der Trainingsmonitor lässt sich von beiden Seiten aus bedienen. Ein Gleichgewichtssensor verhindert, dass das Display auf dem Kopf steht. Kompaktes Design, ruhiges Training mit Wasserwiderstand: extrem effizient. Inkl. Trainingsmonitor. Trainiert den gesamten Oberkörper.

Gewicht: ca. 50 kg. Maße (LxBxH): 110x80x120 cm.

Bezeichnung		Art.-Nr.	Stück in EUR ohne MwSt.	Stück in EUR inkl. MwSt.
WaterGrinder Oberkörpertrainer	Eiche	22195	1.595,80	1.899,00
WaterGrinder Oberkörpertrainer	Club-Sport	22194	1.679,83	1.999,00
WaterGrinder Oberkörpertrainer	Kirsche	22198	1.763,87	2.099,00
WaterGrinder Oberkörpertrainer	Nussbaum	22196	1.889,92	2.249,00

VORNE UND HINTEN

Der WaterGrinder lässt sich von vorne, von hinten und von der Seite bedienen. Alle Positionen trainieren als Schwerpunkt den Oberkörper.

LEICHT ODER SCHWER

Die Kurbeln lassen sich in der Höhe in acht verschiedenen Positionen fixieren. Dies hat direkte Auswirkungen auf den Trainingswiderstand: Je kleiner die Umkehrung, desto höher die Intensität.

SITZEND ODER STEHEND

Der WaterGrinder lässt sich auch ohne Sitz im Stehen bedienen.



NOHRD Bike Fahrradergometer

Die NOHRD Bike-Fahrradergometer sind die idealen Fahrradergometer für Zuhause oder das Büro. Durch ihre moderne Holzoptik passen sie sehr gut in moderne Räumlichkeiten und fügen sich nahtlos in ein harmonisches Gesamtbild ein.

Die Bikes sind dank ihres Holzrahmens sehr robust, das moderne Planetengetriebe ist dadurch gut geschützt und sehr langlebig. Die Wirbelstrombremse erzeugt einen gleichmäßigen, stufenlos verstellbaren Widerstand und ist dabei auch sehr wartungsarm. Diese Eigenschaften machen die NOHRD Bike-Fahrradergometer auch zu einem idealen Trainingsgerät im Studio oder in der Praxis.

Technische Daten:

- Planetengertriebe mit 1:8 Übersetzung
- stufenlose Widerstandsverstellung per Magnetbremse
- Sattelhub: 21 cm, für Körpergrößen von 160 cm bis 200 cm
- mit Hybrid-Pedalen (mit Klick-System nutzbar)
- Gewicht: ca. 60 kg
- Standfläche: 80x60 cm
- max. Benutzer-Gewicht: 200 kg
- Schwungrad-Masse: 5,5 kg, ø 40 cm
- Lenkerhub: 27,5 cm
- Sattelneigungswinkel: 30 Grad

Ausstattung:

- Sattelhalterung universal
- gummierte Rollen für ein einfaches Verschieben
- inkl. Trainings-App

Bezeichnung		Art.-Nr.	Stück in EUR ohne MwSt.	Stück in EUR inkl. MwSt.
NOHRD Fahrradergometer	Eiche	02554	2.268,07	2.699,00
NOHRD Tischplatte	Eiche	02549	142,02	169,00
NOHRD Fahrradergometer	Club-Sport	02552	2.352,10	2.799,00
NOHRD Tischplatte	Club-Sport	02544	150,42	179,00
NOHRD Fahrradergometer	Kirsche	02556	2.520,17	2.999,00
NOHRD Tischplatte	Kirsche	02543	167,23	199,00
NOHRD Fahrradergometer	Nussbaum	02558	2.940,34	3.499,00
NOHRD Tischplatte	Nussbaum	02542	184,03	219,00
NOHRD Fahrradergometer	Shadow	02560	2.352,10	2.799,00
NOHRD Komfort-Sattel		02541	41,97	49,95
NOHRD Leder-Sattel retro	für bessere Haltung	02547	83,99	99,95
NOHRD Pedalfußgurt	Paar	02545	37,77	44,95
NOHRD Flaschenhalter		02546	11,72	13,95

ab **2.699,-**



MAXIMALE KONNEKTIVITÄT

Optional zur NOHRD Bike App können Sie das NOHRD Bike ganz einfach per Bluetooth mit anderen Apps wie ZWIFT, BK00L oder Rouvy verbinden und nutzen.

ALLES IM GRIFF

Der Lenker kann in verschiedenen Positionen eingestellt werden und bietet immer einen sicheren Griff. Er ist mit einem geschmeidigen schwarzen Gummi überzogen und kann leicht gereinigt werden.

VOLLE KRAFT

Innovatives Planetengetriebe mit reibungsloser Wirbelstrom-Bremstechnik für eine ruhige Fahrt. Der Widerstand lässt sich stufenlos und präzise einstellen.



NEU

ab **6.995.-**



22771 22772 22773 22774 22775

NOHRD Wall Compact Seilzug, Skitrainer, 8 Swing Hanteln

Die Wall Compact ermöglicht effektives Ganzkörpertraining auf engstem Raum und eignet sich somit ideal für die eigene Wohnung. Hochwertige Echtholzelemente in Kombination mit neutralen Grautönen passen problemlos in die Wohnungseinrichtung und ergänzen diese um ein stylisches Trainingselement.

Seilzug mit 3:1 Übersetzung. Maximales Zuggewicht des Seilzuges: 25 kg.
Skitrainer mit Magnetbremse.

Maße (LxBxH): 121,5x217x50 cm. Gewicht: 250 kg.

Bezeichnung		Art.-Nr.	Stück in EUR ohne MwSt.	Stück in EUR inkl. MwSt.
NOHRD Wall Compact	Eiche	22771	5.878,15	6.995,00
NOHRD Wall Compact	Club-Sport	22772	6.046,22	7.195,00
NOHRD Wall Compact	Shadow	22773	6.046,22	7.195,00
NOHRD Wall Compact	Kirsche	22774	6.298,32	7.495,00
NOHRD Wall Compact	Nussbaum	22775	6.382,35	7.595,00



ALLES IN EINEM

Die Wall Compact bietet Ihnen:

- 8 Swing Hanteln
- 1 Skitrainer
- 1 Seilzug mit 2 Griffen
- 1 Bildschirm für Trainingsvideos



UMFANGREICHES TRAINING

Das Training mit der Wall Compact eignet sich vor allem für die Bereiche Kraft und Ausdauer. Hierfür sind durch die integrierten Elemente vielfältige Trainingsmöglichkeiten gegeben.



INTEGRIERTEN TOUCHSCREEN

Über den integrierten Touchscreen haben Sie Ihre Trainingsvideos immer im Blick. Sie können vorgefertigte Workouts starten oder weitere Geräte per Bluetooth verbinden und so Ihre eigenen Videos abspielen.

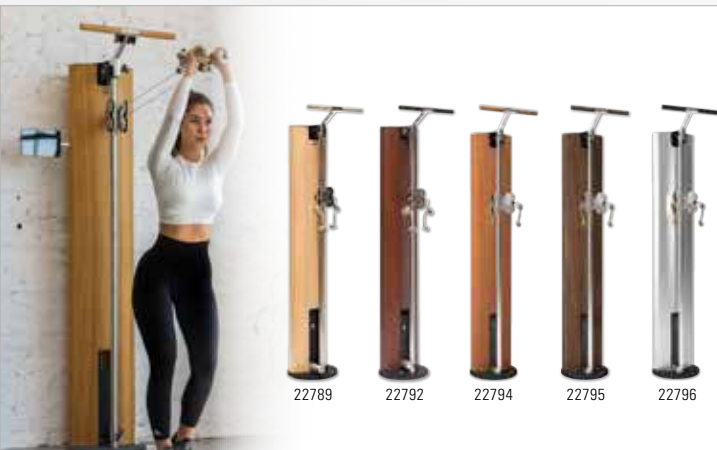

22789 22792 22794 22795 22796

ab **1.799.-**



NOHRD SlimBeam Seilzugapparat

Der SlimBeam besticht optisch durch seine schlanke Form, beansprucht ein absolutes Minimum an Platz und fügt sich ästhetisch in Ihr Wohnambiente ein. Er wird sicher in einem Abstand von 10 cm zur Wand montiert und ragt mit seinem Korpus lediglich 20 cm tief in den Raum. Seine Grundfläche misst dabei weniger als einen halben Quadratmeter. Der Bewegungsspielraum der Seile hat es in sich. Zugstrecken von 4 Metern bei Doppelzug bzw. 8 Metern bei Einzelzug erlauben maximale funktionelle Entfaltung im Training. Das effektive Maximalgewicht von 12,5 kg (Einzelzug) bzw. 25 kg (Doppelzug), verteilt auf 15 Gewichtsscheiben, ergibt eine sehr feine und harmonische Gewichtsabstufung und hält gleichzeitig so viele Kilos in Reserve, dass Sie sich im Training wünschen werden, es wären weniger. Die Standardübersetzung von 3:1 kann angepasst werden, so dass das effektive Maximalgewicht erhöht wird. Lieferung inklusive Trainingsbuch, Aufbauanleitung, Klimmzugstange, Trainings-Seile und Zubehör-Adapter.

14 Gewichte: je 5 kg, 1 Führungsgewicht: 5 kg, Gesamtgewicht: ca. 120 kg.
Maße (HxBxT): 215x40x20 cm.

Bezeichnung		Art.-Nr.	Stück in EUR ohne MwSt.	Stück in EUR inkl. MwSt.
NOHRD SlimBeam	Eiche	22789	1.511,76	1.799,00
NOHRD SlimBeam	Club-Sport	22792	1.595,80	1.899,00
NOHRD SlimBeam	Kirsche	22794	1.637,82	1.949,00
NOHRD SlimBeam	Nussbaum	22795	1.679,83	1.999,00
NOHRD SlimBeam	Metall	22796	1.763,87	2.099,00
NOHRD Seilzug 1:1 Übersetzung für SlimBeam		22798	25,17	29,95
NOHRD Seilzug 2:1 Übersetzung für SlimBeam		22799	33,57	39,95
NOHRD Latzug Aufrüst-Set für Lat-Übungen		22797	50,38	59,95



EIN- + BEIDSEITIGES TRAINING

Der größte Vorteil des SlimBeam ist der Butterfly. Durch ihn wird sowohl beidseitiges, als auch einseitiges Training ermöglicht. Er ist höhenverstellbar und schwenkbar.



GERÄUSCHLOS TRAINIEREN

Standardmäßig sind 14 Gewichte à 5 kg, plus das 5 kg-Mitnehmergewicht im SlimBeam verbaut. Jedes Gewicht ist zur Geräuschdämmung einzeln gummiert.



PLATZSPAREND

Der Seilzug passt sich perfekt Ihrem Zuhause an. Die Grundfläche beträgt nicht einmal einen viertel Quadratmeter.

NOHRD Zubehör für SlimBeam

NEU

49.-



NOHRD Zuggriffe (Paar): Der kugelgelagerte Zuggriff ist leichtgängig in der Anwendung. Er erweitert die bereits umfangreichen Übungsmöglichkeiten um neue Übungen und Griffmöglichkeiten.

Breite: 16 cm. Schützend geölt.

Bezeichnung	Art.-Nr.	Stück in EUR ohne MwSt.	Stück in EUR inkl. MwSt.
Eiche	22755	41,18	49,00
Club-Sport	22756	41,18	49,00
Kirsche	22757	41,18	49,00
Nussbaum	22758	41,18	49,00
Shadow	22759	41,18	49,00

25.-



NOHRD Fussflasche: Wird für Fuß- bzw. Beinübungen verwendet. Ideal für ein Bein- und Po-Workout. Beim Training wird sie am Fuß oder Knöchel befestigt und zieht sich selbst rutschfest an.

One Size. Hochwertiges Kunstleder, verstärkt mit eingenähtem Filz.

Bezeichnung	Art.-Nr.	Stück in EUR ohne MwSt.	Stück in EUR inkl. MwSt.
schwarz	22760	21,01	25,00



NOHRD Triatrainers Bauch- und Rückentrainer

Bauch-, Rückentrainer und Liegebank: 3 Geräte in einem - das ist der Triatrainers. Der würfelförmige Bauchtrainer lässt sich schnell und unkompliziert ausklappen und wird so zum Rückentrainer oder, wenn man ihn ganz ausklappt, zur Hantelbank. Das Multifunktions-Trainingsgerät bietet die Möglichkeit eines abwechslungsreichen Krafttrainings für Rumpf- und Armbereich. In eingeklappter Form benötigt der Triatrainers weniger als einen Quadratmeter Platz. Für ein gezieltes und sehr effektives Bauch- und Rückentraining.

Bauchtrainer: In eingeklappter Form agiert der Triatrainers als klassischer Bauchtrainer.

Rücken- und Po-Trainer: Eine Stufe geöffnet, verwandelt sich der Triatrainers in einen Rücken- bzw. Po-Trainer.

Hantelbank: Komplett aufgeklappt bildet der Triatrainers eine Liegebank für Hanteltraining. Polsterbezug: Kunstleder. Gewicht: 14 kg. Maße (LxBxH): 90x35x55 cm.

NOHRD Bodenmatte: Schützt Ihren Boden vor Schrammen und Beschädigungen durch das Training. Ebenso bietet sie Ihrem NOHRD Trainingsgerät auch auf glatten Untergründen einen sicheren Halt und schützt dieses vor dem Wegrutschen.

Maße (LxB): 115x80 cm.



16265 + 02535

Bezeichnung		Art.-Nr.	Stück in EUR ohne MwSt.	Stück in EUR inkl. MwSt.
NOHRD Triatrainers	Eiche	16266	402,52	479,00
NOHRD Triatrainers	Club-Sport	16265	444,54	529,00
NOHRD Triatrainers	Kirsche	16267	503,36	599,00
NOHRD Triatrainers	Nussbaum	16268	587,39	699,00
NOHRD Bodenmatte	schwarz	02535	33,57	39,95

- Hantelbank, Bauch- + Rückentrainer
- abwechslungsreich + individuell
- sehr platzsparend

ab **479.-**



SICHER UND STABIL

Die robuste Verarbeitung und die soliden Verbindungsstücke sorgen in allen Positionen für Sicherheit beim Training. Der Triatrainers ist für eine max. Belastbarkeit von bis zu 150 kg ausgelegt.



HOCHWERTIGE MATERIALIEN

Edle Hölzer in Kombination mit Kunstleder – das Holz wird von Hand bearbeitet und geölt. Die nahtlosen Übergänge zwischen Holz und Leder ergeben ein harmonisches Design.



INDIVIDUELL EINSTELLBAR

Die gepolsterte Fußstütze bietet einen sicheren Halt beim Training und lässt sich auf zehn unterschiedliche Höhen individuell einstellen. Zusätzlich lässt sich der Triatrainers in eingeklappter Position arretieren.

ab **1.399.-**



NOHRD Elasko Stretching-Station

Die Stretching-Station Elasko bietet in Kombination mit der Elasko-App ein effektives Ganzkörpertraining. Verschiedene Ausstattungsmerkmale wie Loops, Sprossen und Matte ermöglichen effektive und dynamische Dehnübungen. Hierdurch werden nicht nur alle relevanten Muskelgruppen gedehnt, sondern es findet auch ein Aufbau des Muskeltonus statt. Die App bietet abwechslungsreiche Trainingsmöglichkeiten in verschiedenen Schwierigkeitsgraden. Die Workouts sind detailliert gefilmt und erklärt, so dass auch Anfänger diese problemlos umsetzen können.

Maximales Benutzergewicht: 150 kg. Gewicht: 40 kg. Maße (LxBxH): 158x79x137 cm.

Bezeichnung		Art.-Nr.	Stück in EUR ohne MwSt.	Stück in EUR inkl. MwSt.
NOHRD Stretching-Station Elasko	Eiche	02591	1.175,63	1.399,00
NOHRD Stretching-Station Elasko	Club-Sport	02592	1.259,66	1.499,00
NOHRD Stretching-Station Elasko	Shadow	02593	1.259,66	1.499,00
NOHRD Stretching-Station Elasko	Kirsche	02594	1.427,73	1.699,00
NOHRD Stretching-Station Elasko	Nussbaum	02595	1.595,80	1.899,00



· inkl. Tablethalterung



- inkl. Trainings-App
- platzsparend klappbar



LOOPS

Innovative Loops für Übungen bis in die Tiefenmuskulatur.



SPROSSEN

Sechs stabile Stangen sorgen für verschiedene Niveaus bei unterschiedlichen Flexibilitätsebenen.



ROLLEN

Kugelgelagerte Rollen und ein innovativer Klappmechanismus sorgen für einfache Handhabung und Verstellbarkeit.



ERGO-FIT ERGOMETER UND HALBLIEGE-ERGOMETER

Die Ergometer von ERGO-FIT sind in 2 Ausführungen erhältlich:

Die Geräte der **HOME** Linie sind platzsparend konstruiert, intuitiv zu bedienen und zeichnen sich zudem durch geringe Geräuschkentwicklung aus. Damit eignen sie sich optimal für das Training zu Hause. Alle HOME-Geräte verfügen über Handpulssensoren.

Die Geräte der **MED** Linie erfüllen die höchsten Ansprüche für den täglichen Einsatz im professionellen Bereich. Sie bieten neben erstklassiger Verarbeitung einen vorbildlichen Bedienkomfort und eignen sich auch für Personen mit hohem Körpergewicht. Damit sind die MED-Geräte die perfekte Wahl für medizinisches Fitnesstraining, Physiotherapien, Reha-Kliniken und den 2. Gesundheitsmarkt.

MED erfüllt alle Standards und Normen für die Diagnose und Therapie.



ab **1.895.-**

ERGO-FIT Cycle 400 HOME / 407 MED

HOME: Fahrradergometer der höchsten Qualitätsklasse mit extra breitem Durchstieg für das Gesundheitstraining in den eignen vier Wänden.

MED: Erfüllt alle Standards und Normen für die Diagnose und Therapie.



ab **2.149.-**

ERGO-FIT Cycle 450 HOME / 457 MED

HOME: Wie 400 HOME jedoch mit noch mehr Trainingsprogrammen, großem Display und Höhenverstellung mit Gasdruckfeder.

MED: Erfüllt alle Standards und Normen für die Diagnose und Therapie.

	Cycle 400 HOME	Cycle 407 MED	Cycle 450 HOME	Cycle 457 MED
Artikelnummer	22068	22069	22071	22072
Einsatzbereich	Heimbereich	Medizinprodukt	Heimbereich	Medizinprodukt
Display	LCD	LCD	LCD	LCD
Programme gesamt / pulsgesteuert	8 / 1	8 / 1	11 / 2	11 / 2
Brustgurt/Handpulsmesser	○ / ●	○ / ---	○ / ●	○ / ---
Bremssystem	Induktionsbremse	Induktionsbremse	Induktionsbremse	Induktionsbremse
Schwungrad/Schwungmasse	--- / 13,22 kg*	--- / 13,22 kg*	--- / 13,22 kg*	--- / 13,22 kg*
Widerstandsstufen / Watt	15-400 Watt	15-400 Watt	15-400 Watt	15-400 Watt
Stromversorgung	230 V	230 V	230 V	230 V
Max. Benutzergewicht	180 kg	180 kg	180 kg	180 kg
Sitzverstellung	vertikal / horizontal	vertikal / horizontal	vertikal / horizontal	vertikal / horizontal
Lenkerneigung einstellbar	Höhe / Neigung	Höhe / Neigung	Höhe / Neigung	Höhe / Neigung
Tiefer Einstieg	●	●	●	●
Konnektivität	---	---	---	---
Gewicht	49 kg	49 kg	49 kg	49 kg
Maße (LxBxH)	120x60x140 cm	120x60x140 cm	120x60x140 cm	120x60x140 cm
Preis (ohne/inkl. MwSt.)	1.592,44 / 1.895,00	2.012,61 / 2.395,00	1.805,88 / 2.149,00	2.600,84 / 3.095,00

Tabellensymbole: ● ja | ○ optional | --- nein | * bei einem Durchmesser der Schwungscheibe von 22 cm und einer Übersetzung von 1/12,75



4.395.-

ERGO-FIT Cycle 4000 MED

Ergometer zum optimalen Training des Herz-Kreislauf- Systems. Für die tägliche Anwendung ausgelegt. Erfüllt alle Standards und Normen für die Diagnose und Therapie.



4.895.-

ERGO-FIT Recumbent 4000 MED

Sitz-Ergometer für die tägliche Anwendung in einem Fitness-Studio oder in der Therapie. Speziell geformte Rückenlehne ermöglicht rückschonendes Training und angenehmes Sitzgefühl. Erfüllt alle Standards und Normen für die Diagnose und Therapie.

**ERGO-FIT ELLIPSENTRAINER
CROSS 4000 MED**

Ellipsentrainer gehören zu den beliebtesten Geräten auf den Trainingsflächen. Vergleichbar mit dem Joggen ermöglichen sie ein effizientes Training des Herz-Kreislauf-Systems. Aufgrund der weichen, elliptischen Tretbewegungen werden die Belastungen der Gelenke jedoch deutlich reduziert. Das Abfedern der Stöße nach der Flugphase entfällt beim Ellipsentrainer, da die Füße während der gesamten Bewegung mit dem Trainingsgerät in Kontakt bleiben. Das Training dient dem schonenden Aufbau der Grundkondition.

Der Cross 4000 erfüllt alle Standards und Normen für die Diagnose und Therapie.



7.295.-



	Cycle 4000 MED	Recumbent 4000 MED
Artikelnummer	22051	22053
Einsatzbereich	Medizinprodukt	Medizinprodukt
Display	LCD	LCD
Programme gesamt / pulsgesteuert	7 / 2	7 / 2
Brustgurt/Handpulsmesser	o / ---	o / ---
Bremssystem	Induktionsbremse	Induktionsbremse
Schwungrad/Schwungmasse	--- / 13,22 kg*	--- / 13,22 kg*
Widerstandsstufen / Watt	15 - 600 Watt	15 - 600 Watt
Stromversorgung	230 Volt	230 Volt
Max. Benutzergewicht	180 kg	200 kg
Sitzverstellung	vertikal / horizontal	vertikal
Lenkerneigung einstellbar	Höhe / Neigung	Höhe / Neigung
Tiefer Einstieg	●	●
Konnektivität	---	---
Gewicht	64 kg	64 kg
Maße (LxBxH)	112x54x145 cm	112x54x145 cm
Preis (ohne/inkl. MwSt.)	3.693,28 / 4.395,00	4.113,45 / 4.895,00

Tabellensymbole: ● ja | ○ optional | --- nein

	Cross 4000 MED
Artikelnummer	22055
Einsatzbereich	Medizinprodukt
Display	LCD
Programme gesamt / pulsgesteuert	5 / 1
Brustgurt/Handpulsmesser	● / ---
Bremssystem	Induktionsbremse
Schwungrad/Schwungmasse	--- / 22 kg
Widerstandsstufen / Watt	25 - 400 Watt
Stromversorgung	230 V
Max. Benutzergewicht	200 kg
Lauflänge	370 mm
Trittflächen	Abstand: 22 mm
Transportrollen	●
Konnektivität	---
Gewicht	102 kg
Maße LxBxH	190x66x170 cm
Preis (ohne/inkl. MwSt.)	6.130,25 / 7.295,00

Tabellensymbole: ● ja | ○ optional | --- nein



**Sport-Tec
RUN med Laufband**

Medizinisch zertifiziertes Laufband mit vielen Möglichkeiten, das sich besonders gut zum Einsatz in der Therapie und Rehabilitation eignet. In unterschiedlichen Modellvarianten erhältlich.

ab **8.599.-**



Geringe Einstiegshöhe

Ermöglicht auch eingeschränkten Patienten den Zugang zur Therapie.



Sicherheitsgeländer

Handläufe auf beiden Seiten bieten Sicherheit während Training und Therapie.



Unterarmstützen

Höhenverstellbare Unterarmstützen ermöglichen das Training unter Teilbelastung.



Galgensystem

Ideale für die Therapie von Patienten, die nicht selbstständig stehen oder sich aus eigener Kraft festhalten können.



Steigung

Lässt sich an das Trainingsniveau des Patienten anpassen.



Transportrollen

Ermöglichen das einfache Verschieben des Laufbands.



Verstellbare Füße

Gleichen Unebenheiten aus und ermöglichen stets einen sicheren Stand.



Med. Diagnostik

RS232-Schnittstelle und Trackmaster-Protokoll ermöglichen Verbindung zu EKG-Geräten und damit medizinische Diagnostik.



Trainingsprofile

Neben bestehenden Trainingsprofilen können eigene Profile konfiguriert werden.



Leistungstest

Neben vorkonfigurierten Leistungstests können eigene Tests konfiguriert werden.



Geschwindigkeit

Die Geschwindigkeit lässt sich ganz einfach an das Trainingsniveau des Patienten anpassen.



Garantie

10 Jahre Garantie auf Rahmen und Motor.

	RUN 1.0 med	RUN 1.1 med	RUN 1.5 med	RUN 2.0 med	RUN 2.1 med	RUN 2.2 med	RUN 2.5 med
Artikelnummer	22030	22031	NEU 22035	22032	22033	22034	NEU 22036
Sicherheitsgeländer / Höhenverstellung	● / ---	● / ---	● / 68-180 cm	● / ---	● / ---	● / ---	● / 68-180 cm
Verstellbare Unterarmstützen	---	●	●	---	●	●	●
Galgen- und Tragesystem	---	---	---	---	---	●*	●*
Geschwindigkeit	0,1-20 km/h	0,1-20 km/h	0,1-20 km/h	0,1-20 km/h	0,1-25 km/h	0,1-25 km/h	0,1-25 km/h
Geschwindigkeit rückwärts	---	0-22%	0,1-5 km/h	0,1-5 km/h	0,1-5 km/h	0,1-5 km/h	0,1-5 km/h
Steigung	0-22%	0-22%	0-22%	0-25%	0-25%	0-25%	0-25%
Motorleistung	2 PS	2 PS	2 PS	3 PS	3 PS	3 PS	3 PS
PC-Schnittstelle	●	●	●	●	●	●	●
Lauffläche	140x48 cm	140x48 cm	140x48 cm	154,5x54 cm	154,5x54 cm	154,5x54 cm	154,5x54 cm
Max. Nutzergewicht	150 kg	150 kg	150 kg	220 kg	220 kg	220 kg	220 kg
Einstiegshöhe	20 cm	20 cm	20 cm	23 cm	23 cm	23 cm	23 cm
Gewicht	145 kg	145 kg	145 kg	180 kg	180 kg	180 kg	180 kg
Maße (LxBxH)	188x70x142 cm	188x70x142 cm	188x70x142 cm	210x80x150 cm	210x80x150 cm	210x80x150 cm	210x80x150 cm
Preis (ohne/inkl. MwSt.)	7.226,05 / 8.599,00	8.066,39 / 9.599,00	8.402,52 / 9.999,00	9.242,86 / 10.999,00	10.083,19 / 11.999,00	12.184,03 / 14.499,00	10.587,39 / 12.599,00

Tabellensymbole: ● ja | ○ optional | --- nein | *Brustgurt-Größe bitte bei der Bestellung angeben. Größen (Brustumfang): S (67-72 cm), M (73-105 cm), L (106-124 cm).



SET

14.995.-



NEU! Rumpfheber + Trainingsbank in neuem Design

Sport-Tec KG-Geräte-Set Standard, 8-tlg.

Alle in diesem Set angebotenen Geräte entsprechen den Anforderungen des Medizinproduktegesetzes und wurden nach diesen Richtlinien gefertigt.

Set besteht aus folgenden Geräten in der Farbe grau:

- 1x **80002**: Sport-Tec Funktionsstemme
- 1x **22691-11**: Sport-Tec Hinterer Rumpfheber Exklusiv
- 1x **22692-11**: Sport-Tec Trainingsbank Exklusiv
- 1x **22800-11**: Lojer Seilzugapparat Pulley 14 kg
- 1x **22806-11**: Lojer Doppelzugapparat Speed Pulley 50 kg
- 1x **22803-11**: Lojer Vertikalzugapparat Vertical Pull 50 kg
- 1x **22812**: Bein- und Schultergurt. Maße: 55x8 cm
- 1x **22813**: Hand-/Fußgelenkgurt. Maße: 25x8 cm

Bezeichnung	Art.-Nr.	Stück in EUR ohne MwSt.	Stück in EUR inkl. MwSt.
SET Sport-Tec KG-Geräte-Set Standard, 8-tlg.	80020	12.600,84	14.995,00



NEU

SET

16.995.-



Sport-Tec KG Geräte-Set Exklusiv, 9-tlg.

Mit dem KG-Geräte Set Exklusiv können Sie Ihre Praxis mit einem umfangreichen Geräte-Set ausstatten. Erweitert Ihr therapeutisches Angebot und bieten Ihren Patienten einen echten Mehrwert.

Set besteht aus folgenden Geräten in der Farbe schwarz:

- 1x **22690**: Sport-Tec Funktionsstemme Exklusiv
- 1x **22691-05**: Sport-Tec Hinterer Rumpfheber Exklusiv
- 1x **22692-05**: Sport-Tec Trainingsbank Exklusiv
- 1x **22800-05**: Lojer Seilzugapparat Pulley 14 kg
- 1x **22806-05**: Lojer Doppelzugapparat Speed Pulley 50 kg
- 1x **22803-05**: Lojer Vertikalzugapparat Vertical Pull 50 kg
- 1x **22812**: Bein- und Schultergurt. Maße: 55x8 cm
- 1x **22813**: Hand-/Fußgelenkgurt. Maße: 25x8 cm

Bezeichnung	Art.-Nr.	Stück in EUR ohne MwSt.	Stück in EUR inkl. MwSt.
SET Sport-Tec KG Geräte-Set Exklusiv, 9-tlg.	22696	14.281,51	16.995,00



NEU



795.-

Sport-Tec Trainingsbank Exklusiv

Die Verstellbarkeit der Sitzfläche und Rückenlehne macht die Trainingsbank individuell anpassbar an die jeweilige Übung und den Nutzer. Durch das abklappbare Zusatzpolster wird noch mehr Flexibilität ermöglicht. Integrierte Transportrollen erleichtern das Verschieben der Trainingsbank.

Maße (LxBxH): 105x36x50 cm.

Farben: 05-schwarz, 11-grau.

Bezeichnung	Art.-Nr.	Stück in EUR ohne MwSt.	Stück in EUR inkl. MwSt.
Sport-Tec Trainingsbank Exklusiv	22692	668,07	795,00



NEU



1.495.-

Sport-Tec Hinterer Rumpfheber Exklusiv

Der hintere Rumpfheber ermöglicht die Kräftigung der Rückenstrecker-Muskulatur, der Gesäß- und hinteren Beinmuskulatur. Dank der Verstellmöglichkeit des Auflagepolsters und der Neigung kann der Rumpfheber individuell auf den Patienten und Trainierenden eingestellt werden.

Maße (LxBxH): 120x45x105 cm.

Farben: 05-schwarz, 11-grau.

Bezeichnung	Art.-Nr.	Stück in EUR ohne MwSt.	Stück in EUR inkl. MwSt.
Sport-Tec Hinterer Rumpfheber Exklusiv	22691	1.256,30	1.495,00



7.495.-



Sport-Tec Funktionsstemme

Training im Sitzen oder Liegen möglich. Neigung der Fußplatte verstellbar. Schulterstützen können der Größe des Nutzers angepasst werden. Wegbegrenzer mit 14 Stufen.

Maximales Trainingsgewicht: 120 kg (12x 10 kg).
Gewicht: 335 kg. Maße (LxBxH): 200x120x150 cm.

Bezeichnung	Art.-Nr.	Stück in EUR ohne MwSt.	Stück in EUR inkl. MwSt.
Sport-Tec Funktionsstemme	80002	6.298,32	7.495,00



NEU

8.995.-



Sport-Tec Funktionsstemme Exklusiv

Durch die vielfachen Verstellmöglichkeiten (sitzend bis liegend) von Rückenlehne, Schulterpolster, Sitzfläche, Startposition, Fußplatte, Lordose- und Nackenkissen lässt sich die Funktionsstemme individuell auf den Patienten einstellen. Offene Konstruktion für optimale Einstiegsposition.

Gewichtssatz: 150 kg; 5,0-30,0 kg in 5,0 kg Abstufungen; 30,0-150,0 kg in 10,0 kg Abstufungen.

Maße (LxBxH): 210x105x190 cm.

Bezeichnung	Art.-Nr.	Stück in EUR ohne MwSt.	Stück in EUR inkl. MwSt.
Sport-Tec Funktionsstemme Exklusiv	22690	7.558,82	8.995,00

§20 Präventionskurs

§20 Präventionskurs inkl. Zertifizierung bei der ZPP (Zentrale Prüfstelle Prävention). Art.-Nr. PRAEV1. Preis: 595,- EUR (inkl. MwSt.)
Weitere Kurse finden Sie in unserem Onlineshop: www.sport-tec.de/kurse

+ Weitere Informationen zu den Seilzugapparaten finden Sie auf der Seite 118.

- Übungen im Stehen + Sitzen möglich
- geräuscharm + laufruhig



· NEU! jetzt auch in Schwarz



Lojer Seilzugapparat Pulley

Stabiler Seilzugapparat. Individuelle Anpassung der Seilhöhe und Seillänge ermöglicht stehende und sitzende Übungen. Besonders geräuscharm und laufruhig durch kugelgelagerte Rollen. Vielseitiger Zugriff im Lieferumfang. Entspricht den Anforderungen des Medizinproduktegesetzes.

Pulley 14 kg: 2 Gewichtsplatten à 0,5 kg plus 13 Gewichtsplatten à 1 kg.
Max. Zuggewicht: 14 kg.
Maße (HxBxT): 230x32x22 cm.

Pulley 20 kg: 2 Gewichtsplatten à 0,5 kg plus 19 Gewichtsplatten à 1 kg.
Max. Zuggewicht: 20 kg.
Maße (HxBxT): 230x32x22 cm.

Farben: 05-schwarz, 11-grau.

Bezeichnung		Art.-Nr.	Stück in EUR ohne MwSt.	Stück in EUR inkl. MwSt.
Pulley 14 kg	230x32x22 cm	22800	1.340,34	1.595,00
Pulley 20 kg	230x32x22 cm	22801	1.466,39	1.745,00

Lojer Vertikalzugapparat Vertical Pull

Senkrechtzugapparat zur Wandmontage. Einsetzbar als Latzug für Negativgewicht oder Hebeübungen durch die integrierte Bodenrolle. Individuelle Anpassung der Seilhöhe und Seillänge ermöglicht stehende und sitzende Übungen. Besonders geräuscharm und laufruhig durch kugelgelagerte Rollen. Die drehbare Seilabnahme verhindert das Einklemmen des Seiles. Höhenverstellbar. Latzugstange im Lieferumfang. Entspricht den Anforderungen des Medizinproduktegesetzes.

Vertical Pull 50 kg: 10 Gewichtsplatten à 5 kg.
Maximale Zugkraft: 50 kg, in 5 kg Schritten einstellbar. Maße (TxBxH): 76x51x230-310 cm.

Vertical Pull 100 kg: 20 Gewichtsplatten à 5 kg.
Maximale Zugkraft: 100 kg, in 5 kg Schritten einstellbar.
Maße (TxBxH): 76x51x230-310 cm.

Farben: 05-schwarz, 11-grau.

Bezeichnung		Art.-Nr.	Stück in EUR ohne MwSt.	Stück in EUR inkl. MwSt.
Vertical Pull 50 kg	230-310x51x76 cm	22803	2.264,71	2.695,00
Vertical Pull 100 kg	230-310x51x76 cm	22832	2.474,79	2.945,00

Die Wandmontage der Seilzüge muss an einer Stein- oder Betonwand und durch einen professionellen, kenntnisreichen Handwerker erfolgen. Die Wahl der zu der Wand passenden Befestigungselemente nimmt dieser vor Ort vor. In den meisten Fällen sind Schwerlastanker die erste Wahl für eine feste Montage.

ab **1.595.-**

- Training im Stehen + Sitzen
- geräuscharm + laufruhig



Lojer Doppelzugapparat Speed Pulley

Vielseitiger Explosionsseilzugapparat zur Wandmontage. Individuelle Anpassung der Seilhöhe und Seillänge ermöglicht stehende und sitzende Übungen. Ideal geeignet für bilaterales und Schnellkraft-Training. Extrem geräuscharm und laufruhig da das Gewicht nur jeweils ein Fünftel des Zugweges bewegt wird. Gewicht auf beiden Zuggriffen stets identisch. Kombination beider Seilzüge auf einen Griff und damit effektive Verdoppelung der Belastung möglich. Zwei vielseitige Zuggriffe im Lieferumfang. Entspricht den Anforderungen des Medizinproduktegesetzes.

Speed Pulley 50 kg: 20 Gewichtsplatten à 2,5 kg.
Max. Zugkraft pro Handgriff: 10 kg, in 0,5 kg Schritten einstellbar.
Beide Seile auf einen Handgriff: 20 kg Zugkraft.
Maße (HxBxT): 230x32x22 cm.

Speed Pulley 80 kg: 16 Gewichtsplatten à 5 kg.
Max. Zugkraft pro Handgriff: 16 kg, in 1 kg Schritten einstellbar.
Beide Seile auf einen Handgriff: 32 kg Zugkraft.
Maße (HxBxT): 217x51x42 cm.

Speed Pulley 100 kg: 20 Gewichtsplatten à 5 kg.
Max. Zugkraft pro Handgriff: 20 kg, in 1 kg Schritten einstellbar.
Beide Seile auf einen Handgriff: 40 kg Zugkraft.
Maße (HxBxT): 217x51x42 cm.

Farben: 05-schwarz, 11-grau.

Bezeichnung		Art.-Nr.	Stück in EUR ohne MwSt.	Stück in EUR inkl. MwSt.
Speed Pulley 50 kg	230x32x22 cm	22806	1.928,57	2.295,00
Speed Pulley 80 kg	217x51x42 cm	22808	2.096,64	2.495,00
Speed Pulley 100 kg	217x51x42 cm	22830	2.180,67	2.595,00

Lojer Doppelzugapparat Mobile Speed Pulley

Die Nummer 1 für Praxen mit eingeschränktem Platzangebot und Trainingsräume ohne Möglichkeit zur Wandmontage. Der rollbare Seilzug lässt sich ganz einfach an den gewünschten Platz schieben.

20 Gewichtsplatten à 2,5 kg.
Max. Zugkraft pro Handgriff: 10 kg, in 0,5 kg Schritten einstellbar.
Beide Seile auf einen Handgriff: 20 kg Zugkraft.
Maße (HxBxT): 186x75x76 cm.

Farben: 05-schwarz, 11-grau.

Bezeichnung		Art.-Nr.	Stück in EUR ohne MwSt.	Stück in EUR inkl. MwSt.
Mobile Speed Pulley 50 kg	186x75x76 cm	22807	2.432,77	2.895,00



ab **199.⁹⁵**

Zubehör für Seilzugapparate

Der Galgen wird am Seilzugapparat befestigt und ermöglicht das Training in vertikaler Richtung, beispielsweise das Latissimusziehen. Empfehlenswert zusammen mit der Latissimus- oder Trizepsstange.

- ❶ Für Pulley 14/20 kg: Maße (LxH): 41x19 cm.
- ❷ Für Speed Pulley 50 kg: Maße (LxH): 41x19 cm.
- ❸ Für Speed Pulley 80/100 kg: Maße (LxH): 56x21 cm.
- ❹ Für Mobile Speed Pulley, 50 kg: Maße (LxH): 41x29 cm.

Farben: 05-schwarz, 11-grau.

Bezeichnung	Art.-Nr.	Stück in EUR ohne MwSt.	Stück in EUR inkl. MwSt.
❶ für 14/20 kg	22826	168,03	199,95
❷ für 50 kg	22815	168,03	199,95
❸ für 80/100 kg	22827	184,83	219,95
❹ für Mobile	22816	235,25	279,95



ab **69.⁹⁵**

Seilzuggurte

Durch die Gurte werden die Trainingsmöglichkeiten entsprechender Körperpartien erweitert. Die Metallösen werden direkt am Karabiner des Seilzugs befestigt.

- Hand-/Fußgurt: Maße (LxB): 25x8 cm.
- Bein-/Schultergurt: Maße (LxB): 55x8 cm.
- Rotationsgurt: Maße (LxB): 65x34 cm.
- Beckengurt: Maße (LxB): 100x8 cm.

Bezeichnung	Art.-Nr.	Stück in EUR ohne MwSt.	Stück in EUR inkl. MwSt.
Hand-/Fußgurt	22813	58,78	69,95
Bein-/Schultergurt	22812	58,78	69,95
Rotationsgurt	22818	89,03	105,95
Beckengurt	22811	75,59	89,95



ab **65.⁹⁵**

Zubehör für Seilzugapparate

Farbe 22817: schwarz.

Farben 22825 + 22814: 05-schwarz, 11-grau.

Bezeichnung	Art.-Nr.	Stück in EUR ohne MwSt.	Stück in EUR inkl. MwSt.
Trizepsstange	22817	55,42	65,95
Latissimusbügel	22825	109,20	129,95
Stützspresse	22814	180,63	214,95



324.⁹⁵

Schultermuskel-Balance-Trainer MBFlex

Der MBFlex bietet eine Vielzahl an Übungsmöglichkeiten für das Ganzkörpertraining. An den hebelgünstigsten Positionen befinden sich 7 Ösen zur Befestigung von Karabinerhaken. Inkl. Trainingsheft mit ca. 30 Trainingsbeispielen, Trainings-DVD und 2 Karabinerhaken.

Max. Belastbarkeit der Ösen: 60 kg (Brustbereich), 50 kg (Rückenbereich), je 30 kg (äußeren Ösen).

Breite Schulterbügel: 17,5 cm. Maße (LxBxØ): 85x48x6,5 cm.

Bezeichnung	Art.-Nr.	Stück in EUR ohne MwSt.	Stück in EUR inkl. MwSt.
Schultermuskel-Balance-Trainer MBFlex	22891	273,07	324,95

SET



9.⁹⁵

Kabelzuggriff, gummiert

Der Sport-Tec Einhand-Kabelzuggriff ist die ideale Ergänzung zu jedem Seilzugapparat und ermöglicht eine große Variation an Übungen.

Länge gesamt: 31 cm. Griff (BxØ): 13,2x3,5 cm. Breite Band: 4 cm. Ring: 5x4,5 cm. Farbe: schwarz.

Bezeichnung	Art.-Nr.	Stück in EUR ohne MwSt.	Stück in EUR inkl. MwSt.
Kabelzuggriff gummiert	22872	8,36	9,95
SET Kabelzuggriff gummiert	228792	15,08	17,95



29.⁹⁵

Kopfband

Das Kopfband ermöglicht das Training der Nackenmuskulatur am Zugapparat oder mit freien Gewichten.

Breite Gurt: 5 cm. Länge Kette: 65 cm. Für Kopfumfang ca: 48-54 cm.

Bezeichnung	Art.-Nr.	Stück in EUR ohne MwSt.	Stück in EUR inkl. MwSt.
Kopfband	22873	25,17	29,95





+ Weitere Zuggriffe finden Sie in der Kategorie **FITNESS**



Trizepsgriffe, drehbar

Bezeichnung	Art.-Nr.	Stück in EUR ohne MwSt.	Stück in EUR inkl. MwSt.
40 cm, drehbar	22857	21,81	25,95
35 cm, drehbar	22859	25,17	29,95
30 cm, drehbar	22860	25,17	29,95

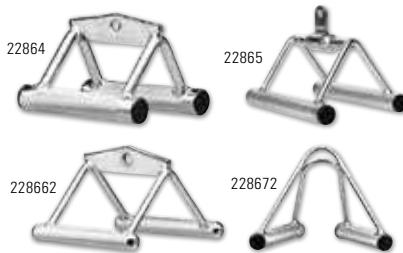

Parallelgriffe

Bezeichnung	Art.-Nr.	Stück in EUR ohne MwSt.	Stück in EUR inkl. MwSt.
16 cm, schmal, fest	22864	20,97	24,95
16 cm, schmal, drehbar	22865	25,17	29,95
16 cm, breit, fest	228662	20,97	24,95
20 cm, schräg, fest	228672	16,76	19,95



Bügelzuggriffe

Bezeichnung	Art.-Nr.	Stück in EUR ohne MwSt.	Stück in EUR inkl. MwSt.
15 cm, lang, fest	228682	14,24	16,95
15 cm, kurz, fest	228692	13,40	15,95

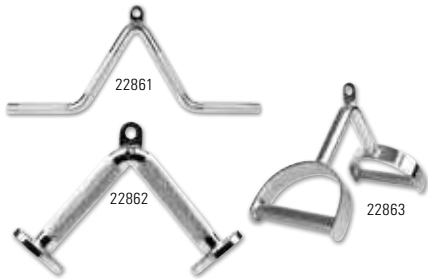

Trizepsgriffe, fest

Bezeichnung	Art.-Nr.	Stück in EUR ohne MwSt.	Stück in EUR inkl. MwSt.
59 cm, fest	22861	25,17	29,95
30 cm, fest	22862	16,76	19,95
38 cm, fest	22863	25,17	29,95

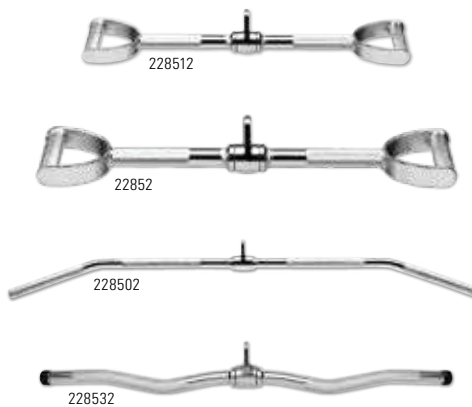

· verschiedene Griffmöglichkeiten

· sicherer + rutschfester Griff

Griffe für den Zugapparat

Latzug (60 cm): Dehbar. Länge: 60 cm.
Latzug (82 cm): Drehbar. Länge: 82 cm.
Latzugstange: Drehbar, Länge: 120 cm.
SZ-Trizepsstange: Drehbar, Länge: 75 cm.

Bezeichnung	Art.-Nr.	Stück in EUR ohne MwSt.	Stück in EUR inkl. MwSt.
Latzug 60 cm	228512	33,57	39,95
Latzug 82 cm	22852	25,17	29,95
Latzugstange	228502	33,57	39,95
SZ-Trizepsstange	228532	29,37	34,95



Trizepsstangen

Bezeichnung	Art.-Nr.	Stück in EUR ohne MwSt.	Stück in EUR inkl. MwSt.
45 cm	22854	15,08	17,95
36 cm	22855	16,76	19,95
44 cm, drehbar	22856	25,17	29,95
58 cm, drehbar	22858	25,17	29,95



Trizepsseile

Farben 22870: 01-blau, 05-schwarz.

Bezeichnung	Art.-Nr.	Stück in EUR ohne MwSt.	Stück in EUR inkl. MwSt.
38 cm, schwarz	228722	16,76	19,95
65 cm, Farbwahl	228702	20,97	24,95
80 cm, natur	228712	25,17	29,95



Latzughilfe

Bezeichnung	Art.-Nr.	Stück in EUR ohne MwSt.	Stück in EUR inkl. MwSt.
Leder, Paar	228752	12,56	14,95
gepolstert, Paar	228772	25,17	29,95
Kunstleder, Stück	228742	16,76	19,95

1.799.-



· stabiler, pulverbeschichteter Stahlrahmen

Horizon Kraftstation Torus 3

Die Horizon Kraftgeräte werden ausschließlich aus hochwertigen Komponenten gefertigt, die eine lange Nutzungsdauer gewährleisten. Der stabile, pulverbeschichtete Stahlrahmen der Kraftstation Torus 3 in modernem Design hält auch intensiven Belastungen stand. In Kombination mit durchdachter Ergonomie und kontrollierten Bewegungsabläufen durch unabhängige Seilzüge bieten der Torus 3 unzählige Trainingsübungen.

Übungsmöglichkeiten:

Oberer Kabelzug: Latzug, Trizeps

Kabelzug Bauch: Crunches

Multipresse/-zug: Brustpresse, Rudern sitzend, Schulterpresse

Kabelzug Free Motion: Oberer Brustmuskel, Brustpresse, Schulter drücken, Reserve Fly, Bizeps Curl

Beinstrecker/-beuger

Unterer Kabelzug: Rudern sitzend, Rudern stehend, Bizeps Curl, vorderer/seitlicher Schultermuskel, Nackenziehen, Abduktion, Adduktion, Knie heben

Gewichtsblock: 80 kg. Gewicht: 219 kg. Max. Benutzergewicht: 150 kg.

Stellfläche (LxBxH): 189x194x204 cm.

Bezeichnung	Art.-Nr.	Stück in EUR ohne MwSt.	Stück in EUR inkl. MwSt.
Horizon Kraftstation Torus 3	22275	1.511,76	1.799,00

2.499.-



Horizon Kraftstation Torus 5

Die Kraftstation Torus 5 wird ausschließlich aus hochwertigen Komponenten gefertigt, die eine lange Nutzungsdauer gewährleisten. Der stabile, pulverbeschichtete Stahlrahmen in modernem Design hält auch intensiven Belastungen stand. In Kombination mit durchdachter Ergonomie und kontrollierten Bewegungsabläufen durch unabhängige Seilzüge bietet die Torus 5 unzählige Trainingsübungen.

Übungsmöglichkeiten:

Oberer Kabelzug: Latzug, Trizeps

Kabelzug Bauch: Crunches

Multipress/-zug: Brustpresse, Rudern sitzend, Schulterpresse

Kabelzug Free Motion: Oberer Brustmuskel, Brustpresse, Schulter drücken, Reserve Fly, Bizeps Curl

Beinstrecker/-beuger

Unterer Kabelzug: Rudern sitzend, Rudern stehend, Bizeps Curl, vorderer/seitlicher Schultermuskel, Nackenziehen, Abduktion, Adduktion, Knie heben

VKR Station (Dip-/Beinhebestation)

Beinpresse, Wadenpresse

Gewichtsblock: 80 kg. Gewicht: 247 kg. Max. Benutzergewicht: 150 kg.

Stellfläche (LxBxH): 189x207x204 cm.

Bezeichnung	Art.-Nr.	Stück in EUR ohne MwSt.	Stück in EUR inkl. MwSt.
Horizon Kraftstation Torus 5	22276	2.100,00	2.499,00

1.399.-



· besonders kompakt + niedrig

KETTLER Kraftstation Multigym Plus

Die Kettler Kraftstation Multigym Plus ist dein Partner für ein effektives Ganzkörper-Krafttraining in den eigenen 4 Wänden. Die vielfältigen Trainingsmöglichkeiten bieten dir Abwechslung bei deinem Krafttraining. Eine integrierte Seilzugstation (3D-Flex-Motion) ermöglicht zusätzliche Variationsmöglichkeiten für dein Krafttraining. Besonders fällt die niedrige Höhe auf, wodurch sich die Station auch für niedrige Räume eignet. Inkl. Curlstange und Fußschlaufe.

Übungsmöglichkeiten: Bankdrücken, Überzüge, Trizepsdrücken, Frontziehen, Frontheben, Bizeps Curl, Beinheben, Brustdrücken am Seilzug, Fliegende Bewegung, Bizeps Curl über Kopf, Seitheben, Bein Strecken, Beinbeugen, Hüftstrecken am Seilzug, Hüftbeugen am Seilzug, Abduktor Flexion sitzend, Abduktor Flexion stehend, Adduktor Flexion sitzend, Adduktor Flexion stehend, Hammer Bizeps Curl, Vornüber gebeugtes Rudern, Rudern an der Maschine, Rudern am Seilzug, Latissimuszug, Seitneigen, Schulterdrücken, Fliegende Bewegung rückwärts, Kreuzziehen, Schulterinnenrotation, Schulteraussenrotation, Crunches am Seilzug.

Gewichtsblock: 80 kg (16x5 kg, 3D-Flex-Motion: 2x40 kg). Produktgewicht: 160 kg.

Max. Benutzergewicht: 130 kg. Stellfläche (LxBxH): 181x156x200 cm.

Bezeichnung	Art.-Nr.	Stück in EUR ohne MwSt.	Stück in EUR inkl. MwSt.
KETTLER Kraftstation Multigym Plus	22463	1.175,63	1.399,00

249.-



Horizon Fitness Multifunktionsbank Adonis

Aus hochwertigen Komponenten, die eine lange Nutzungsdauer gewährleisten. Der stabile, pulverbeschichtete Stahlrohrrahmen in modernem Design hält auch intensiven Belastungen während des Trainings stand. Rückenlehne 7-fach verstellbar, Sitzwinkel 2-fach verstellbar. Einstellungskombinationen ermöglichen Trainingspositionen einer Flach-, Schräg-, und Negativbank. Mit Transportrollen.

Max. Gewichtsbelastung: 120 kg. Max. Trainingsbelastung: 280 kg.

Eigengewicht: 19,5 kg. Maße (LxBxH): 141x66x129 cm.

Bezeichnung	Art.-Nr.	Stück in EUR ohne MwSt.	Stück in EUR inkl. MwSt.
Multifunktionsbank Adonis	22271	209,24	249,00

NEU

799.-



Vision Adjustable Bench Hantelbank

Die verstellbare Hantelbank sticht durch ihre Robustheit und die vielfache Verstellmöglichkeit hervor. Die dicken Polster sorgen für höchstmöglichen Komfort beim Training.

Polsterdicke: 50 mm. Verstellbarkeit des Rückenpolsters: 0-75 Grad. 6 Rückenpolsterpositionen.

Pulverbeschichteter Rahmen. Maximales Benutzergewicht: 100 kg.

Maximales Trainingsgewicht: 200 kg. Maße (LxBxH): 135x70x51 cm. Gewicht: 42 kg.

Bezeichnung	Art.-Nr.	Stück in EUR ohne MwSt.	Stück in EUR inkl. MwSt.
Vision Adjustable Bench	22349	671,43	799,00

NEU

3.949.-



Matrix Krafttrainingsgerät GO Brustpresse

Ermöglicht durch die geführte Bewegung ein sicheres und effektives Training der Brustmuskulatur. Extra lange Griffe für die optimale Positionierung der Hände, unabhängig von der Körpergröße. Geringes Startgewicht und geringe Gewichtsabstufung erlauben die Nutzung für alle Trainingslevel.

Maße (LxBxH): 101x118x137 cm. Maße in Benutzung (LxBxH): 158x118x137 cm. Maximales Benutzergewicht: 159 kg. Gewichtsstapel: 72 kg (gesamt), 4,5 kg (Gewichtsplatte), 2,3 kg (optionales inkrementelles Gewicht). Gesamtgewicht: 166 kg.

Bezeichnung	Art.-Nr.	Stück in EUR ohne MwSt.	Stück in EUR inkl. MwSt.
Matrix Krafttrainingsgerät GO Brustpresse	30260	3.318,49	3.949,00

NEU

4.499.-



Matrix Krafttrainingsgerät GO Schulterpresse

Macht das Schultertraining sicher und effektiv. Die extra langen Griffe ermöglichen eine optimale Handposition, ohne das Gerät verstellen zu müssen. Hierdurch kann der optimale Trainingswinkel verwendet werden, was das Schultergelenk schon und die Muskulatur optimal trainiert.

Maße (LxBxH): 148x110,5x140 cm. Maße in Benutzung (LxBxH): 148x110,5x176 cm. Maximales Benutzergewicht: 159 kg; Gewichtsstapel: 45 kg (gesamt), 4,5 kg (Gewichtsplatte), 2,3 kg (optionales inkrementelles Gewicht). Gewicht: 160 kg.

Bezeichnung	Art.-Nr.	Stück in EUR ohne MwSt.	Stück in EUR inkl. MwSt.
Matrix Krafttrainingsgerät GO Schulterpresse	30261	3.780,67	4.499,00

NEU

4.149.-



Matrix Krafttrainingsgerät GO Latzug

Ermöglicht ein effektives Rückentraining ohne viele Einstellungen vornehmen zu müssen. Extra lange Griffe gestatten eine optimale Griffposition. Der Sitz ist 6-fach höhenverstellbar. Geringes Startgewicht und geringe Gewichtsabstufung erlauben die Nutzung für alle Trainingslevel.

Maße (LxBxH): 162x91x171 cm. Maße in Benutzung (LxBxH): 174x91x171 cm. Maximales Benutzergewicht: 159 kg. Gewichtsstapel: 72 kg (gesamt), 4,5 kg (Gewichtsplatte), 2,3 kg (optionales inkrementelles Gewicht). Gewicht: 210 kg.

Bezeichnung	Art.-Nr.	Stück in EUR ohne MwSt.	Stück in EUR inkl. MwSt.
Matrix Krafttrainingsgerät GO Latzug	30262	3.486,55	4.149,00

NEU

4.049.-



Matrix Krafttrainingsgerät GO Rudertrainer

Gestattet mit der geführten Ruderbewegung ein sicheres und effektives Training der Rückenmuskulatur. Extra lange Griffe und Fußablagen in 2 unterschiedlichen Höhen ermöglichen eine optimale Positionierung für das Training, ohne Einstellungen am Gerät vorzunehmen. Ein geringes Startgewicht und eine geringe Gewichtsabstufung erlauben die Nutzung für alle Trainingslevel.

Maße (LxBxH): 148x123x137 cm. Maximales Benutzergewicht: 159 kg. Gewichtsstapel: 72 kg (gesamt), 4,5 kg (Gewichtsplatte), 2,3 kg (optionales inkrementelles Gewicht). Gewicht: 159 kg.

Bezeichnung	Art.-Nr.	Stück in EUR ohne MwSt.	Stück in EUR inkl. MwSt.
Matrix Krafttrainingsgerät GO Rudertrainer	30263	3.402,52	4.049,00

NEU

3.449.-



Matrix Krafttrainingsgerät GO Bizepstrainer

Sicheres und effektives Bizepstraining durch geführte Bewegungen. Die ergonomische Konstruktion ermöglicht eine optimale Körperposition und reduziert die Belastung auf die Ellenbogengelenke. Geringes Startgewicht und geringe Gewichtsabstufung erlauben die Nutzung für alle Trainingslevel.

Maße (LxBxH): 117x104x137 cm. Maße in Benutzung (LxBxH): 125x104x137 cm. Maximales Benutzergewicht: 159 kg. Gewichtsstapel: 54 kg (gesamt), 4,5 kg (Gewichtsplatte), 2,3 kg (optionales inkrementelles Gewicht). Gewicht: 148 kg.

Bezeichnung	Art.-Nr.	Stück in EUR ohne MwSt.	Stück in EUR inkl. MwSt.
Matrix Krafttrainingsgerät GO Bizepstrainer	30264	2.898,32	3.449,00

NEU

3.449.-



Matrix Krafttrainingsgerät GO Trizepstrainer

Gezieltes und sicheres Trizepstraining durch geführte Bewegung. Extralange Griffe und langer Sitz ermöglichen eine individuelle Positionierung ohne weitere Einstellungen vornehmen zu müssen. Geringes Startgewicht und geringe Gewichtsabstufung erlauben die Nutzung für alle Trainingslevel.

Maße (LxBxH): 123,5x101,5x137 cm. Maße in Benutzung (LxBxH): 130,5x101,5x137 cm. Maximales Benutzergewicht: 159 kg. Gewichtsstapel: 72 kg (gesamt), 4,5 kg (Gewichtsplatte), 2,3 kg (Optionales inkrementelles Gewicht). Gewicht: 163 kg.

Bezeichnung	Art.-Nr.	Stück in EUR ohne MwSt.	Stück in EUR inkl. MwSt.
Matrix Krafttrainingsgerät GO Trizepstrainer	30265	2.898,32	3.449,00

NEU



3.549.-

Matrix Krafttrainingsgerät GO Bauchtrainer

Trainiert die gesamte Körpermitte, vor allem die geraden und schrägen Bauchmuskeln. Ergonomisches Rückenpolster und extralange Griffe für komfortables Training. Geringes Startgewicht und geringe Gewichtsabstufung erlauben die Nutzung für alle Trainingslevel.

Maße (LxBxH): 158x94,5x137 cm. Maximales Benutzergewicht: 159 kg. Gewichtsstapel: 63 kg (gesamt), 4,5 kg (Gewichtsplatte), 2,3 kg (optionales inkrementelles Gewicht). Gewicht: 150,5 kg.

Bezeichnung	Art.-Nr.	Stück in EUR ohne MwSt.	Stück in EUR inkl. MwSt.
Matrix Krafttrainingsgerät GO Bauchtrainer	30266	2.982,35	3.549,00

NEU



4.999.-

Matrix Krafttrainingsgerät GO Beinpresse

Trainiert effektiv und sicher die Bein- und Gesäßmuskulatur mit einer geführten Bewegung. Große, rutschfeste Fußplattform für sicheres Training. Der Sitz lässt sich in 12 Startpositionen einstellen. Geringes Startgewicht erlaubt die Nutzung für alle Trainingslevel.

Maße (LxBxH): 101x183,5x137 cm. Maximales Benutzergewicht: 159 kg. Verstellbereich: 12 Startpositionen. Gewichtsstapel: 95 kg (gesamt), 6x 4,5 kg und 10x 7 kg (Gewichtsplatte), 2,3 kg (optionales inkrementelles Gewicht). Gewicht: 246 kg.

Bezeichnung	Art.-Nr.	Stück in EUR ohne MwSt.	Stück in EUR inkl. MwSt.
Matrix Krafttrainingsgerät GO Beinpresse	30267	4.200,84	4.999,00

NEU



3.549.-

Matrix Krafttrainingsgerät GO Beinstrecker

Trainiert die Muskulatur des vorderen Oberschenkels. Bewegungsradius lässt sich in 6 Stufen verstellen und so an die Körpergröße anpassen. Das Schienbeinpolster passt seine Position automatisch an. Geringes Startgewicht und geringe Gewichtsabstufung erlauben die Nutzung für alle Trainingslevel.

Maße (LxBxH): 106x130x137 cm. Maße in Benutzung (LxBxH): 132x130x137 cm. Verstellbereich: 6 Startpositionen. Maximales Benutzergewicht: 159 kg. Gewichtsstapel: 72 kg (gesamt), 4,5 kg (Gewichtsplatte), 2,32 kg (Optionales inkrementelles Gewicht). Gewicht: 178 kg.

Bezeichnung	Art.-Nr.	Stück in EUR ohne MwSt.	Stück in EUR inkl. MwSt.
Matrix Krafttrainingsgerät GO Beinstrecker	30268	2.982,35	3.549,00

NEU



3.699.-

Matrix Krafttrainingsgerät GO Beinbeuger

Sicheres und effektives Training der hinteren Oberschenkelmuskeln durch geführte Bewegung. Extra großer Sitz und verstellbare Oberschenkel- und Fußgelenkpolster für komfortables Training. Geringes Startgewicht und geringe Gewichtsabstufung erlauben die Nutzung für alle Trainingslevel.

Verstellbereich: 5 (Fußgelenkpolster) bzw. 9 Positionen (Oberschenkelpolster). Maße (LxBxH): 128x109x137 cm. Maximales Benutzergewicht: 159 kg. Gewichtsstapel: 54 kg (gesamt), 4,5 kg (Gewichtsplatte), 2,3 kg (optionales inkrementelles Gewicht). Gewicht: 180 kg.

Bezeichnung	Art.-Nr.	Stück in EUR ohne MwSt.	Stück in EUR inkl. MwSt.
Matrix Krafttrainingsgerät GO Beinbeuger	30269	3.108,40	3.699,00

NEU

35.999.-



Matrix GO-Zirkel, 10 Kraftgeräte

Der GO-Zirkel bestehend aus 10 Krafttrainingsstationen ist eine umfassende Geräteausstattung für Ihr Fitnessstudio oder Ihre Praxis. Mit den Kraftgeräten des GO-Zirkels können Sie ein komplettes Ganzkörpertraining absolvieren. Dabei sind die robust konzipierten Geräte speziell für eine gewerbliche und häufige Benutzung konzipiert. Ein geringes Startgewicht und eine geringe Gewichtsabstufung erlauben die Nutzung für alle Trainingslevel. Durch platzsparendes Design kann der Zirkel auch bei geringem Platzangebot verwendet werden. Die Funktion der einzelnen Geräte wird durch eine große Plakette am jeweiligen Gerät erklärt. Diese zeigt gleichzeitig die aktivierten Muskelgruppen bei der jeweiligen Übung.

Max. Benutzergewicht: 159 kg.
Empfohlene Trainingsfläche (LxB): 244x305 cm.

Das Set beinhaltet je 1x Matrix Krafttrainingsgerät GO:

- Brustpresse
- Schulterpresse
- Latzug
- Rudertainer
- Bizepstrainer
- Trizepstrainer
- Bauchtrainer
- Beinpresse
- Beinstrecker
- Beinbeuger

Bezeichnung	Art.-Nr.	Stück in EUR ohne MwSt.	Stück in EUR inkl. MwSt.
Matrix GO-Zirkel	30270	30.251,26	35.999,00



Matrix GO Zusatzgewicht, 2,3 kg

Ermöglicht eine noch genauere Gewichtsabstufung. Zusatzgewicht lässt sich bei jeder Gewichtsstufe ergänzen. Hierdurch werden die Abstände zwischen den einzelnen Gewichtsstufen noch kleiner.

Gewicht: 2,3 kg.

Art.-Nr.	Stück in EUR ohne MwSt.	Stück in EUR inkl. MwSt.
30271	67,18	79,95

POLAR Ignite 3 Fitnessuhr

Die Fitnessuhr Polar Ignite 3 erfasst Ihren Schlaf, Aktivität und Herzfrequenz, um Ihnen eine Trainingsanleitung zu bieten, die auf Ihren Körper und Ihre Lebensweise zugeschnitten ist. Über Polar Flow werden Sie über Kopfhörer oder den Lautsprecher Ihres Smartphones beim Training angeleitet. Jeder Schritt und jede Bewegung werden automatisch erfasst. Morgens erhalten Sie eine vollständige Analyse der nächtlichen Erholung Ihres Körpers und sehen eine Prognose für Ihr Aufmerksamkeitsniveau tagsüber.

Farben:
05-schwarz, 10-braun, 12-heide, 25-hellgrau.



Bezeichnung	Art.-Nr.	Stück in EUR ohne MwSt.	Stück in EUR inkl. MwSt.
Polar Ignite 3 Gr. S-L	28342	285,63	339,90



339.⁹⁰

NEU

· modernste Bio-Tracking-Sensortechnologie



599.⁹⁰

POLAR Vantage V3 Multisportuhr

Die Vantage V3 verfügt über modernste Bio-Tracking-Sensortechnologie und ermöglicht so ein detailliertes Tracking von Training und Recovery. Optimieren Sie Ihr Training nach neuesten wissenschaftlichen Erkenntnissen und bringen Sie Ihre Leistungen auf das nächste Level.

Der Erholungszustand und Auffälligkeiten im Herzrhythmus können festgestellt werden. Die Sauerstoffsättigung des Blutes und die nächtliche Hauttemperatur werden gemessen und analysiert.

Maße (LxBxH): 47x47x14,5 mm.
Gewicht: 39 g ohne Armband, 57 g mit Armband.

Farben: 05-schwarz, 07-beige, 34-hellblau.



Bezeichnung	Art.-Nr.	Stück in EUR ohne MwSt.	Stück in EUR inkl. MwSt.
POLAR Vantage V3 Multisportuhr Größe S-L	28404	504,12	599,90

Polar Pacer GPS-Laufuhr

Wozu Sport komplizierter machen, als er ist? Die Polar Pacer ist eine unkomplizierte Sportuhr, die neuen Sportlerinnen und Sportlern alle wesentlichen Funktionen wie genaues GPS und präzise Pulsmessung bereitstellt. Darüber hinaus bietet sie spezielle Trainingsfunktionen sowie Schlaf- und Erholungsanalysen für ein besseres Training.

Farben: 05-schwarz, 06-weiß, 12-heide.



Bezeichnung	Art.-Nr.	Stück in EUR ohne MwSt.	Stück in EUR inkl. MwSt.
Polar Pacer GPS-Laufuhr	28392	201,64	239,95

· unkomplizierte GPS-Laufuhr



239.⁹⁵

Polar Grit X Pro Multisportuhr

Strapazierfähigkeit auf Militärniveau dank Saphirglas und ultralanger Akkulaufzeit. Die Polar Grit X Pro bietet neue Navigationstools und neue Outdoor-Features sowie die ultimativen Trainingslösungen von Polar, damit Sie für jedes Abenteuer bestens gerüstet sind.

Wer in der freien Natur unterwegs ist, muss sich auf seine Ausrüstung verlassen können. Die Polar Grit X wurde dafür entwickelt, Herausforderungen aller Art zu meistern.

Farbe: 05-schwarz.



Bezeichnung	Art.-Nr.	Stück in EUR ohne MwSt.	Stück in EUR inkl. MwSt.
Polar Grit X Pro Gr. M/L Farbwahl	28310	445,29	529,90

· Premium Outdoor-Multisportuhr



529.⁹⁰

· Fitness-Tracker



159.⁹⁵

POLAR Unite

Es ist Zeit, das Leben in vollen Zügen zu genießen! Die Polar Unite ist eine wunderschöne, schlanke Uhr mit täglichen, personalisierten Trainingsanleitungen. Puls- und Aktivitätsmessung rund um die Uhr sowie automatische Schlaf- und Erholungsfunktionen helfen Ihnen dabei, Ihren Körper besser zu verstehen.

Größe S-L: 130 - 210 mm

Farbe: 05-schwarz.



Bezeichnung	Art.-Nr.	Stück in EUR ohne MwSt.	Stück in EUR inkl. MwSt.
Polar Unite Größe S-L	28397	134,41	159,95
USB Ladeadapter für Fitnessuhr Unite	28401	16,76	19,95

POLAR Sender-Set T31/T34

Set bestehend aus einem Sender + Gurt.

T31 codiert: Direktes Signal codiert zu der Pulsuhr. **T34:** Datenübertragung an uncodierte Fitnessgeräte. *Ersatzgurt: Maßangaben geben die max. Länge im ausgedehnten Zustand an.

Bezeichnung	Art.-Nr.	Stück in EUR ohne MwSt.	Stück in EUR inkl. MwSt.
Set T31	28344	33,57	39,95
Set T34	14085	41,97	49,95
Gurt S 54 cm ¹⁾	28367	12,56	14,95
Gurt M 65 cm ¹⁾	22229	12,56	14,95
Gurt L 86 cm ¹⁾	28368	12,56	14,95

¹⁾Größen Ersatzgurt: **XS-S:** 58-71 cm. **M-XXL:** 67-95 cm.

POLAR WearLink H9 Bluetooth

Ihre Verbindung von Herzfrequenz und Trainings-App. Kann gleichzeitig mit mehreren Bluetooth-Geräten verbunden werden. Brustgurteinstellbar. Wasserbeständigkeit: 30 m. Lange Batterielebensdauer (400 Stunden).

XS-S: 52-73 cm. **M-XXL:** 65-107 cm.

Bezeichnung	Art.-Nr.	Stück in EUR ohne MwSt.	Stück in EUR inkl. MwSt.
H9 XS-S	28369	54,58	64,95
Gurt XS-S ¹⁾	28373	33,57	39,95
H9 M-XXL	28375	54,58	64,95
Gurt M-XXL ¹⁾	28374	33,57	39,95

Polar Herzfrequenz-Sensoren-Set H10

Datenübertragung via Bluetooth, ANT+, 5 KHZ. 2-faches Bluetooth Signal für Übertragung auf 2 Geräte. Mit integriertem Speicher für eine Trainingseinheit.

XS-S: 58-71 cm. **M-XXL:** 67-95 cm.

Bezeichnung	Art.-Nr.	Stück in EUR ohne MwSt.	Stück in EUR inkl. MwSt.
H10 XS-S	28371	83,99	99,95
Gurt XS-S ¹⁾	28373	33,57	39,95
H10 M-XXL	28372	83,99	99,95
Gurt M-XXL ¹⁾	28374	33,57	39,95

POLAR optischer Pulssensor Verity Sense

Die Alternative zum Brustgurt. Dank Bluetooth oder ANT+ können Ihre Daten in Echtzeit an eine Sportuhr oder App gesendet werden. Mit Armband.

M-XXL: 22-34 cm. Höhe: 9,6 mm. Durchmesser Sensor: 30 mm.

Bezeichnung	Art.-Nr.	Stück in EUR ohne MwSt.	Stück in EUR inkl. MwSt.
Sense OH1+	28410	83,99	99,95
Ersatzarmb.	28412	16,76	19,95

Compex Muskelstimulator

Die Muskelstimulatoren optimieren Ihr Training und Ihre Erholung.

Sie dienen zur körperlichen Vorbereitung, Regeneration der Muskeln und Behandlung von Schmerzen in Sport und Fitness.

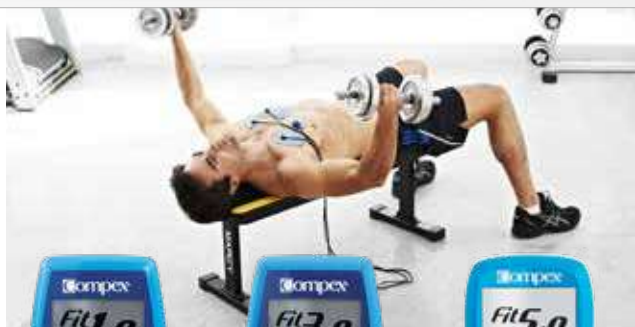

Compex FIT 1.0

Compex FIT 3.0

Compex FIT 5.0 Wireless

Compex SP 4.0

Compex SP 6.0 Wireless

Compex SP 8.0 Wireless

Beschreibung	Für Fitness- und Gesundheitsfans, die ein- bis zweimal die Woche trainieren. Inkl. Soft-Reisetasche.	Für Fitnessliebhaber, die bis zu dreimal die Woche trainieren. Inkl. Soft-Reisetasche.	Für aktive Athleten die täglich trainieren. Inkl. 2 Stimulationsmodule. Um 2 Module erweiterbar.	Für Sportler, die häufiger verletzt sind und bis zu dreimal die Woche trainieren. Inkl. Soft-Reisetasche.	Für aktive Sportler gedacht, die mehr als dreimal die Woche intensiv trainieren.	Der König unter den Elektrostimulationsgeräten. Für täglich trainierende Athleten.
Artikelnummer	29217	29218	29220	29219	29221	29222
Technologie	Kabel	Kabel	Wireless	Kabel	Wireless	Wireless
Programme	10	20	30	30	30	40
- Schmerzbehandlung	1	8	10	8	8	10
- Rehabilitation	---	1	2	2	2	2
- Erholungsmassagen	1	2	4	5	5	5
- Konditionstraining	---	---	---	10	10	13
- Fitness	8	9	14	5	5	10
Kanäle	4	4	2	4	4	4
Bildschirm	Matrix monochrom	Matrix monochrom	Matrix Farben	Matrix monochrom	Matrix Farben	Matrix Farben
Leistung	120 mA, 400 us, 150 Hz	120 mA, 400 us, 150 Hz	120 mA, 400 us, 150 Hz	120 mA, 400 us, 150 Hz	120 mA, 400 us, 150 Hz	120 mA, 400 us, 150 Hz
Muscle intelligence	---	MI-scan	MI-scan, MI-range bei 2 Modulen	MI-scan, MI-range, MI-tens	MI-scan, MI-range bei 4 Modulen	MI-scan, MI-autorange, MI-tens, MI-action bei 4 Modulen
Web-Verbindung	---	---	●	---	●	●
Laden der Chronik	---	---	●	---	●	●
Download	---	---	---	---	---	●
MPG-Klasse	2	2	2	2	2	2
Gewicht	1,3 kg	1,3 kg	2,7 kg	1,3 kg	2,9 kg	2,9 kg
Maße (LxBxH)	135x90x30 mm	272x175x120 mm	340x300x140 mm	272x175x120 mm	340x300x140 mm	340x300x140 mm
Preis (ohne/inkl. MwSt.)	193,24 / 229,95	361,30 / 429,95	545,38 / 649,00	545,38 / 649,00	755,46 / 899,00	923,53 / 1.099,00

Tabellensymbole: ● ja | ○ optional | --- nein

Compex Elektroden

Sehr gute Klebeeigenschaft. Schonend zur Haut, kein Schmerzempfinden beim Abziehen.

Bezeichnung	Art.-Nr.	Stück in EUR ohne MwSt.	Stück in EUR inkl. MwSt.
Elektroden wire 5x5 cm 1 Kabel 4 Stk.	29208	10,88	12,95
Elektroden wire 5x10 cm 2 Kabel 2 Stk.	29209	10,88	12,95
Elektroden snap 5x5 cm 1 Kontakt 4 Stk.	29210	10,88	12,95
Elektroden snap 5x10 cm 2 Kontakte 2 Stk.	29211	10,88	12,95
Elektroden snap 5x10 cm 1 Kontakt 2 Stk.	29213	10,88	12,95

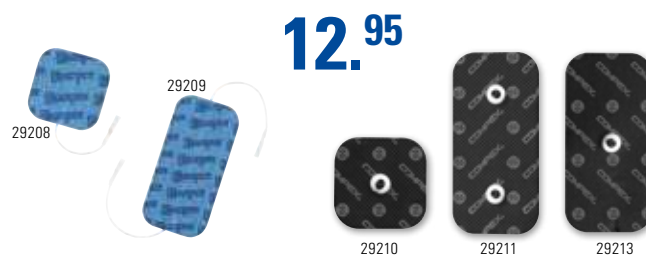

12.95



36.95

Compex Haltebänder, 4 Stück

Fixieren die Elektroden und die Module bei der Kombination von Elektrostimulation mit aktivem Training.

Passend für: Fit 5.0 (29220), SP 6.0 (29221), SP 8.0 (29222).

Maße (LxB): 14,5x6 cm.

Bezeichnung	Art.-Nr.	Stück in EUR ohne MwSt.	Stück in EUR inkl. MwSt.
Haltebänder	29230	31,05	36,95



36.95

Compex Softtasche

Die Compex Softtasche bietet die perfekte Möglichkeit Ihr Gerät gut zu schützen. Passend für Ihr kabelloses Sportgerät. In die Softtasche passen 4 Module und die Remote Control. So wird Ihr Compex Gerät perfekt gegen Schäden geschützt und eine möglichst lange Haltbarkeit gewährleistet.

Passend für: Fit 5.0 (29220), SP 6.0 (29221), SP 8.0 (29222).
Gewicht: 0,4 kg. Maße (LxBxH): 26x6x10 cm.

Bezeichnung	Art.-Nr.	Stück in EUR ohne MwSt.	Stück in EUR inkl. MwSt.
Softtasche	29231	31,05	36,95



29.95

Compex Schutzhülle

Die Transporthülle schützt Ihr Compex Gerät vor Beschädigung. Die Hülle ist handlich und klein. Sie können sie bequem überall hin mitnehmen.

Passend für: Fit 5.0 (29220), SP 6.0 (29221), SP 8.0 (29222).
Maße (LxBxH): 12x8x2,5 cm.

Farben: 05-schwarz, 06-weiß.

Bezeichnung	Art.-Nr.	Stück in EUR ohne MwSt.	Stück in EUR inkl. MwSt.
Schutzhülle	29232	25,17	29,95

NEU



499.-

BLACKROLL Compression Boots, Akku

Die Compression Boots fördern die Regeneration Ihrer Beine nach harten Trainings und hohen Belastungen. Sie können die Druckintensität (40/60/80/100/120 mmHg) der Massage individuell anpassen und so Ihre Regeneration optimal unterstützen. Die 5 überlappenden Luftkammern sorgen für eine lückenlose 360° Kompressionsmassage der gesamten Beine. Wählen Sie zwischen 3 Massagemodi für ein optimales Wohlbefinden. Ergonomische Anpassung an die Beine dank initialer Befüllung. Sofortige Druckentlastung auf Knopfdruck. Die Compression Boots sind durch ihr Design und die mitgelieferte Aufbewahrungstasche leicht zu transportieren. Inkl. 2 Akkus und Ladekabel.

Größen (Beininnenlänge): S (<81 cm), M (81-88 cm), L (>88 cm).

Bezeichnung	Art.-Nr.	Stück in EUR ohne MwSt.	Stück in EUR inkl. MwSt.
BLACKROLL Compression Boots, Akku	031828	419,33	499,00
BLACKROLL Ersatzakku für Compression Boots	031838	41,93	49,90

SET

- auch für unebene Hautoberflächen geeignet
- elastische Saugfläche



ab 5.³⁵

Cups aus Silikon

Die elastischen Cups sind aus hochwertigem Silikon-Material hergestellt. Durch die elastische Saugfläche der Cups können diese auch an unebenen Hautoberflächen angesetzt werden. Hauptanwendungsbereiche sind der Nacken, Schultern, Rücken, Gesäß, Ellbogen und Knie. Einfach, effektiv und sicher im Gebrauch da die Saugkraft angepasst werden kann ohne Hautschäden zu verursachen. Mit den Silikon Cups lassen sich zudem die Faszien behandeln.

Material: Silikon.

Bezeichnung		Art.-Nr.	Stück in EUR ohne MwSt.	Stück in EUR inkl. MwSt.
Cup aus Silikon	3,8x8 cm	272418	5,00	5,95
Cup aus Silikon	5x5 cm	272438	6,68	7,95
Cup aus Silikon	7x8 cm	272458	9,20	10,95
SET 3-tlg.	alle Größen	272478	18,45	21,95
RABATT			ab je 5 Stk. 5%	ab je 10 Stk. 10%

- Entspannung für Rücken und Nacken
- 296 Akupressur-Blöcke
- ideal zum Mitnehmen



29.⁹⁵



Sport-Tec Akupressur-Set: Matte + Kissen

Legen Sie sich mit dem Rücken auf die Matte und spüren Sie die 230 Akupressur-Blöcke. Durch das Eigengewicht Ihres Körpers erzeugen die Spitzen einen wohltuenden Reiz auf die Haut und das darunterliegende Gewebe. Zusätzlich entspannen die 66 Blöcke des Kissens den Schulter-Nacken-Bereich. Das Akupressur-Set ist einfach zu transportieren und eignet sich auch ideal zum Mitnehmen auf Reisen. Dornen in Pyramiden-Form. Inkl. praktischem Aufbewahrungsbeutel.

Maße Kissen (LxBxH): ca. 36,5x14x9,5 cm. Maße Matte (LxBxH): ca. 65x40,5x2,5 cm.

Farben: 01-blau, 02-grün, 05-schwarz, 13-pink.

Bezeichnung	Art.-Nr.	Stück in EUR ohne MwSt.	Stück in EUR inkl. MwSt.
Sport-Tec Akupressur-Set: Matte + Kissen	028358	25,17	29,95

MASSAGE + WELLNESS

www.sport-tec.de/wellnessprodukte



Massagemittel und Einreibungen
Seite 128-135

Saunadüfte und ätherische Öle
Seite 136-137

Massagehilfen
Seite 138-141

Faszienprodukte
Seite 142-147

Massagegeräte
Seite 148-151

Kissen und Wärmekissen
Seite 152-153

Akupunktur
Seite 154-155

**Akupressur, Ohrenkerzen, Moxa,
Hot Stone und Kräuterstempel**
Seite 156-157

Klangschalen
Seite 158

Schröpfen und Cupping
Seite 159

MASSAGEÖLE



ab **6.⁷⁵**



Massageöl neutral

Hohe Reinheit (100% Paraffinum Perliquidum) und gute Verträglichkeit. Frei von Konservierungsmitteln und Parfüm. Für Allergiker geeignet.

Bezeichnung	Art.-Nr.	Stück in EUR ohne MwSt.	Stück in EUR inkl. MwSt.
Neutral 250 ml Flasche	24008	6,68	¹¹ / _{31,80} € 7,95
Neutral 500 ml Druckspender	24461	10,04	¹¹ / _{23,90} € 11,95
Neutral 1 l Flasche	24010	12,56	¹¹ / _{14,95} € 14,95
Neutral 5 l Kanister	24012	48,70	¹¹ / _{11,59} € 57,95
Neutral 10 l Kanister	24013	83,99	¹¹ / _{10,00} € 99,95

RABATT	ab je 5 Stk. 5%	ab je 10 Stk. 10%	ab je 20 Stk. 15%
--------	---------------------------	-----------------------------	-----------------------------

Auf der Grundlage des Paraffinum Perliquidums überzeugt die altbewährte Qualität der cosiMED Massageöle durch ihre hohe Reinheit nach den Standards des europäischen Arzneibuches.

Diese hochwertigen Massageöle sind frei von Konservierungsmitteln und Farbstoffen, sehr ergiebig und ziehen nur langsam ein, was eine lange und ausdauernde Massage gewährleistet.

Zudem sind sie sehr gut verträglich und besonders schonend. Ihre optimale Verteilbarkeit garantiert eine lange und sehr gute Griffsicherheit.



21.⁹⁵



Probierset Massageöle

Testen Sie sich durch die verschiedenen Massageöle und entdecken Sie Ihr persönliches Lieblingsöl.

Das Probierset beinhaltet 6x 50 ml Flaschen der folgenden Massageöle:

- Neutral
- Orange
- Zitrone
- Mandel
- Hot Stone
- Kamille

Bezeichnung	Art.-Nr.	Stück in EUR ohne MwSt.	Stück in EUR inkl. MwSt.
Probierset Massageöle 6 Flaschen à 50 ml	24061	18,45	21,95



ab **3.³⁵**

Massageöl Grip

Besonders griffig in der Anwendung. Vermittelt einen sehr intensiven Hautkontakt. Massage bis tief in das Gewebe werden ermöglicht. Bleibt lange auf der Haut. Parfümfrei. Geeignet für Personen mit empfindlicher Haut.

Bezeichnung	Art.-Nr.	Stück in EUR ohne MwSt.	Stück in EUR inkl. MwSt.
Grip 50 ml Flasche	24474	3,32	¹¹ / _{79,02} € 3,95
Grip 250 ml Flasche	24475	7,52	¹¹ / _{35,80} € 8,95
Grip 500 ml Druckspender	24476	11,72	¹¹ / _{27,89} € 13,95
Grip 1 l Flasche	24477	15,92	¹¹ / _{18,94} € 18,95
Grip 5 l Kanister	24478	67,18	¹¹ / _{15,99} € 79,95

RABATT	ab je 5 Stk. 5%	ab je 10 Stk. 10%	ab je 20 Stk. 15%
--------	---------------------------	-----------------------------	-----------------------------



ab **11.95**

Massageöl Kamille

Hochreines medizinisches Weißöl kombiniert mit pflanzlichem Sojaöl für eine ideale Gleitfähigkeit. Mit Kamillenextrakt, Bisabolol und weiteren hautpflegenden Substanzen. Dezentte Duftnote.

Bezeichnung	Art.-Nr.	Stück in EUR ohne MwSt.	Stück in EUR inkl. MwSt.
Kamille 250 ml Flasche	24082	10,04	¹¹ / _{47,79 €} 11,95
Kamille 500 ml Druckspender	24083	15,08	¹¹ / _{35,89 €} 17,95
Kamille 1 l Flasche	24084	24,33	¹¹ / _{28,95 €} 28,95
Kamille 5 l Kanister	24085	88,19	¹¹ / _{20,99 €} 104,95



ab **7.95**

Massageöl Orange

Anregende Aromen der Orange geben dem Massageöl Orange einen frischen und belebenden Duft. Das Massageöl hat die gleichen Eigenschaften wie unser neutrales Massageöl.

Bezeichnung	Art.-Nr.	Stück in EUR ohne MwSt.	Stück in EUR inkl. MwSt.
Orange 250 ml Flasche	24439	6,68	¹¹ / _{31,80 €} 7,95
Orange 500 ml Druckspender	24463	10,04	¹¹ / _{23,90 €} 11,95
Orange 1 l Flasche	24440	13,40	¹¹ / _{15,95 €} 15,95
Orange 5 l Kanister	24441	50,38	¹¹ / _{12,00 €} 59,95



ab **7.95**

Massageöl Zitrone

Die anregenden Aromen der Zitrone geben dem Massageöl einen frischen und belebenden Duft. Das Massageöl hat die gleichen Eigenschaften wie das Massageöl neutral.

Bezeichnung	Art.-Nr.	Stück in EUR ohne MwSt.	Stück in EUR inkl. MwSt.
Zitrone 250 ml-Flasche	24019	6,68	¹¹ / _{31,80 €} 7,95
Zitrone 500 ml-Druckspender	24462	10,04	¹¹ / _{23,90 €} 11,95
Zitrone 1 l Flasche	24020	13,40	¹¹ / _{15,95 €} 15,95
Zitrone 5 l Kanister	24022	50,38	¹¹ / _{12,00 €} 59,95



ab **11.95**

Massageöl Granatapfel

Das sommerliche Massageöl inspiriert mit dem süßen, saftigen Duft nach Granatapfel und wirkt anregend und aktivierend auf die Sinne. Hinterlässt ein gepflegtes, weiches Hautgefühl.

Bezeichnung	Art.-Nr.	Stück in EUR ohne MwSt.	Stück in EUR inkl. MwSt.
Granatapfel 250 ml Flasche	24115	10,04	¹¹ / _{47,79 €} 11,95
Granatapfel 500 ml Druckspender	24116	15,92	¹¹ / _{37,89 €} 18,95
Granatapfel 1 l Flasche	24117	15,92	¹¹ / _{18,94 €} 18,95
Granatapfel 5 l Kanister	24118	58,78	¹¹ / _{12,00 €} 69,95



ab **11.95**

Massageöl Ginkgo-Limette

In diesem Massageöl liegt die Kraft des Ginkgo und der belebende Duft der Limette. Für eine erfrischende Massage.

Bezeichnung	Art.-Nr.	Stück in EUR ohne MwSt.	Stück in EUR inkl. MwSt.
Ginkgo-Limette 250 ml Flasche	24101	10,04	¹¹ / _{47,79 €} 11,95
Ginkgo-Limette 500 ml Druckspender	24102	15,92	¹¹ / _{37,89 €} 18,95
Ginkgo-Limette 1 l Flasche	24103	16,76	¹¹ / _{19,94 €} 19,95
Ginkgo-Limette 5 l Kanister	24104	58,78	¹¹ / _{13,99 €} 69,95



ab **11.95**

Massageöl Acai

Die Massage mit dem Massageöl Acai wirkt vitalisierend. Der frisch-fruchtige Duft der kleinen, runden, dunkelblauen Acaibeere zaubert ein Lächeln in jedes Gesicht.

Bezeichnung	Art.-Nr.	Stück in EUR ohne MwSt.	Stück in EUR inkl. MwSt.
Acai 250 ml Flasche	24065	10,04	¹¹ / _{47,79 €} 11,95
Acai 500 ml Druckspender	24066	15,92	¹¹ / _{37,89 €} 18,95
Acai 1 l Flasche	24067	15,92	¹¹ / _{18,94 €} 18,95
Acai 5 l Kanister	24068	57,94	¹¹ / _{13,79 €} 68,95



ab **10.95**

Massageöl Mandel

Der Eigengeruch des Massageöls ist weniger stark ausgeprägt als bei anderen Ölen. Das Mandelöl ist daher besonders zum Mischen mit cosiMed ätherischen Ölen geeignet.

Bezeichnung	Art.-Nr.	Stück in EUR ohne MwSt.	Stück in EUR inkl. MwSt.
Mandel 250 ml Flasche	24078	9,20	¹¹ / _{43,79 €} 10,95
Mandel 500 ml Druckspender	24464	15,08	¹¹ / _{35,89 €} 17,95
Mandel 1 l Flasche	24079	20,13	¹¹ / _{23,95 €} 23,95
Mandel 5 l Kanister	24080	68,87	¹¹ / _{16,39 €} 81,95



ab **14.95**

Massageöl Hot Stone

Regt die Durchblutung an und unterstützt die Wirkung der Hot Stone Massage. Mit pflanzlichem Kokosfett und wertvollem Mandelöl sowie Orangen-, Lavendel- und Sandelholzöl. 100% naturreine ätherische Öle.

Bezeichnung	Art.-Nr.	Stück in EUR ohne MwSt.	Stück in EUR inkl. MwSt.
Hot Stone 250 ml Flasche	240161	12,56	¹¹ / _{59,79 €} 14,95
Hot Stone 500 ml Druckspender	244651	20,13	¹¹ / _{47,91 €} 23,95
Hot Stone 1 l Flasche	240171	26,01	¹¹ / _{30,95 €} 30,95
Hot Stone 5 l Kanister	240181	100,80	¹¹ / _{23,99 €} 119,95

MASSAGELOTIONEN

ab **7.⁶⁰**

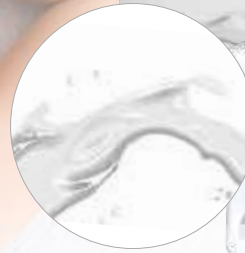
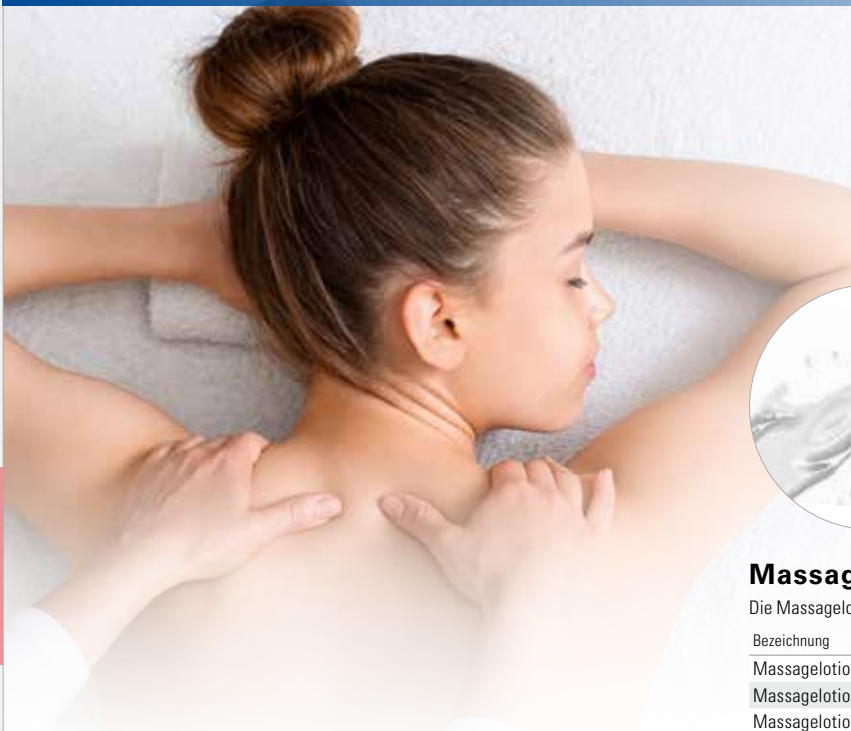

Massagelotion

Die Massagelotion wurde dezent mit belebendem Limonenduft parfümiert.

Bezeichnung	Art.-Nr.	Stück in EUR ohne MwSt.	Stück in EUR inkl. MwSt.
Massagelotion 250 ml Flasche	23998	7,52	¹¹ / _{35,80 €} 8,95
Massagelotion 500 ml Druckspender	23999	11,72	¹¹ / _{27,89 €} 13,95
Massagelotion 1 l Flasche	24000	16,76	¹¹ / _{19,94 €} 19,95
Massagelotion 5 l Kanister	24002	67,18	¹¹ / _{15,99 €} 79,95
Massagelotion 10 l Kanister	24003	125,17	¹¹ / _{14,90 €} 148,95

RABATT	ab je 5 Stk. 5%	ab je 10 Stk. 10%	ab je 20 Stk. 15%
--------	---------------------------	-----------------------------	-----------------------------

Die cosiMed Massagelotionen sind hochwertige Massagemittel mit hautschonenden Eigenschaften. Sie sind besonders ergiebig, bleiben lange auf der Haut und geben bei der Massage eine optimale Griffsicherheit.



Probiererset Massagelotion

Testen Sie sich durch die verschiedenen Massagelotionen und entdecken Sie Ihre persönliche Lieblingslotion.

Das Probiererset beinhaltet 6x 50 ml Flaschen der folgenden Massagelotionen: Neutral, Ginkgo-Limette, Thermo, Grapefruit-Ingwer, Cool & Fresh, Olivenöl.

Bezeichnung	Art.-Nr.	Stück in EUR ohne MwSt.	Stück in EUR inkl. MwSt.
Probiererset Massagelotion 6 Flaschen à 50 ml	24063	18,45	21,95

NEU



Massagelotion Neutral

Die Massagelotion bietet besonders hohe Griffestigkeit bei Massagen und Behandlungen.

Ohne Duftstoffe. Für empfindliche Haut.

ab **7.⁶⁰**

Bezeichnung	Art.-Nr.	Stück in EUR ohne MwSt.	Stück in EUR inkl. MwSt.
Massagelotion neutral 250 ml Flasche	24046	7,52	¹¹ / _{35,80 €} 8,95
Massagelotion neutral 500 ml Druckspender	24047	11,72	¹¹ / _{27,89 €} 13,95
Massagelotion neutral 1 l Flasche	24048	16,76	¹¹ / _{19,94 €} 19,95
Massagelotion neutral 5 l Kanister	24049	67,18	¹¹ / _{15,99 €} 79,95

RABATT	ab je 5 Stk. 5%	ab je 10 Stk. 10%	ab je 20 Stk. 15%
--------	---------------------------	-----------------------------	-----------------------------



Massagelotion Soft

Ideal für stark beanspruchte Haut. Das enthaltene, hochwertige Avocadoöl ist sehr gut verträglich und pflegt die Haut gleichzeitig optimal. Ausgezeichnete Griffigkeit.

ab **11.⁹⁵**

Bezeichnung	Art.-Nr.	Stück in EUR ohne MwSt.	Stück in EUR inkl. MwSt.
Soft 250 ml Flasche	23969	10,04	¹¹ / _{47,79 €} 11,95
Soft 500 ml Druckspender	23970	15,92	¹¹ / _{37,89 €} 18,95
Soft 1 l Flasche	23971	19,29	¹¹ / _{22,96 €} 22,95
Soft 5 l Kanister	23972	73,91	¹¹ / _{17,59 €} 87,95



Massagelotion Sensitiv

Versorgt die Haut mit Feuchtigkeit durch das enthaltene Vitamin E und Panthenol.

Keine Silikone, Parabene und Paraffine enthalten.

ab **11.⁹⁵**

Bezeichnung	Art.-Nr.	Stück in EUR ohne MwSt.	Stück in EUR inkl. MwSt.
Sensitiv 250 ml Flasche	23985	10,04	¹¹ / _{47,79 €} 11,95
Sensitiv 500 ml Druckspender	23986	19,29	¹¹ / _{45,91 €} 22,95
Sensitiv 1 l Flasche	23987	24,33	¹¹ / _{28,95 €} 28,95
Sensitiv 5 l Kanister	23988	96,60	¹¹ / _{22,99 €} 114,95



ab 12.⁹⁵

Massagelotion Vanille

Mit süßem, warmem Vanilleduft und hautschonenden Eigenschaften.

Bezeichnung	Art.-Nr.	Stück in EUR ohne MwSt.	Stück in EUR inkl. MwSt.
Vanille 250 ml Flasche	24495	10,88	11,51,79 €
Vanille 500 ml Druckspender	24496	15,92	11,37,89 €
Vanille 1 l Flasche	24497	22,65	11,26,95 €
Vanille 5 l Kanister	24498	83,99	11,19,99 €



ab 13.⁹⁵

Massagelotion Kokos

Der exotische Kokosduft verwöhnt mit einer tropischen Brise.

Bezeichnung	Art.-Nr.	Stück in EUR ohne MwSt.	Stück in EUR inkl. MwSt.
Kokos 250 ml Flasche	24145	11,72	11,55,79 €
Kokos 500 ml Druckspender	24146	15,92	11,37,89 €
Kokos 1 l Flasche	24147	22,65	11,26,95 €
Kokos 5 l Kanister	24148	83,99	11,19,99 €



ab 12.⁹⁵

Massagelotion Granatapfel

Die sommerliche Lotion verströmt einen süßlichen Duft nach Granatapfel.

Bezeichnung	Art.-Nr.	Stück in EUR ohne MwSt.	Stück in EUR inkl. MwSt.
Granatapfel 250 ml Flasche	24125	10,88	11,51,79 €
Granatapfel 500 ml Druckspender	24126	15,92	11,37,89 €
Granatapfel 1 l Flasche	24127	22,65	11,26,95 €
Granatapfel 5 l Kanister	24128	83,99	11,19,99 €



ab 12.⁹⁵

Massagelotion Wildrose

Sinnlich, entspannender Duft.

Bezeichnung	Art.-Nr.	Stück in EUR ohne MwSt.	Stück in EUR inkl. MwSt.
Wildrose 250 ml Flasche	23990	10,88	11,51,79 €
Wildrose 500 ml Druckspender	23991	15,92	11,37,89 €
Wildrose 1 l Flasche	23992	22,65	11,26,95 €
Wildrose 5 l Kanister	23993	83,99	11,19,99 €



ab 12.⁹⁵

Massagelotion Mango-Melone

Empfehlenswert für Patienten und Therapeuten mit empfindlicher Haut. Die Lotion wurde mit dem fruchtigen Duft von Mango und Melone versehen.

Bezeichnung	Art.-Nr.	Stück in EUR ohne MwSt.	Stück in EUR inkl. MwSt.
Mango-Melone 250 ml Flasche	24485	10,88	11,51,79 €
Mango-Melone 500 ml Druckspender	24486	15,92	11,37,89 €
Mango-Melone 1 l Flasche	24487	22,65	11,26,95 €
Mango-Melone 5 l Kanister	24488	83,99	11,19,99 €



ab 12.⁹⁵

Massagelotion Ginkgo-Limette

Die Massagelotion wurde mit dem anregenden Duft von Limette und Ginkgo versehen.

Bezeichnung	Art.-Nr.	Stück in EUR ohne MwSt.	Stück in EUR inkl. MwSt.
Ginkgo-Limette 250 ml Flasche	24452	10,88	11,51,79 €
Ginkgo-Limette 500 ml Druckspender	24448	15,92	11,37,89 €
Ginkgo-Limette 1 l Flasche	24453	22,65	11,26,95 €
Ginkgo-Limette 5 l Kanister	24454	83,99	11,19,99 €



ab 12.⁹⁵

Massagelotion Acai

Verströmt während der Massage einen belebend, frischen Duft nach Acaibeeren und sorgt für ein samtiges Hautgefühl.

Bezeichnung	Art.-Nr.	Stück in EUR ohne MwSt.	Stück in EUR inkl. MwSt.
Acai 250 ml Flasche	24120	10,88	11,51,79 €
Acai 500 ml Druckspender	24121	15,92	11,37,89 €
Acai 1 l Flasche	24122	22,65	11,26,95 €
Acai 5 l Kanister	24123	83,99	11,19,99 €



ab 12.⁹⁵

Massagelotion Grapefruit-Ingwer

Diese Massagelotion wurde mit dem anregenden Duft von Grapefruit und Ingwer versehen.

Bezeichnung	Art.-Nr.	Stück in EUR ohne MwSt.	Stück in EUR inkl. MwSt.
Grapefruit- Ingwer 250 ml Flasche	24458	10,88	11,51,79 €
Grapefruit- Ingwer 500 ml Druckspender	24450	15,92	11,37,89 €
Grapefruit- Ingwer 1 l Flasche	24459	22,65	11,26,95 €
Grapefruit- Ingwer 5 l Kanister	24460	83,99	11,19,99 €



ab 17.⁹⁵

Massagelotion mit Olivenöl

Das wertvolle Olivenöl pflegt die Haut, Vitamin E schützt vor freien Radikalen.

Bezeichnung	Art.-Nr.	Stück in EUR ohne MwSt.	Stück in EUR inkl. MwSt.
Lotion mit Olivenöl 250 ml Flasche	24023	15,08	11,71,78 €
Lotion mit Olivenöl 500 ml Druckspender	24024	21,81	11,51,91 €
Lotion mit Olivenöl 1 l Flasche	24025	38,61	11,45,95 €
Lotion mit Olivenöl 5 l Kanister	24026	151,22	11,35,99 €



ab 12.⁹⁵

Massagelotion Cool & Fresh

Der frische, leicht herbe Duft macht die Massage besonders für die männlichen Gäste zu einem besonderen Erlebnis.

Bezeichnung	Art.-Nr.	Stück in EUR ohne MwSt.	Stück in EUR inkl. MwSt.
Cool & Fresh 250 ml Flasche	24455	10,88	11,51,79 €
Cool & Fresh 500 ml Druckspender	24451	15,92	11,37,89 €
Cool & Fresh 1 l Flasche	24456	22,65	11,26,95 €
Cool & Fresh 5 l Kanister	24457	83,99	11,19,99 €

WELLNESS LIQUIDS UND MASSAGEÖLE



Ergänzen Sie Ihr Angebot mit alternativen Anwendungen.

Die Produkte von cosiMed aus der Sparte Wellness sind dafür hervorragend geeignet.

Hier finden Sie das passende Präparat für jede Wellness- und Spa-Behandlung egal ob für intensive Wellnessmassagen oder traditionelle Massagearten wie Ayurveda-Massagen.

Wellness-Liquids: Wellness Liquids kühlen und erfrischen die Haut. Die wertvollen ätherischen Öle beleben die Haut nach der Massage. Auch nach körperlicher Anstrengung und Sport sind sie eine Wohltat. Durch 70% Ethanol sind die Wellness-Liquids besonders erfrischend und belebend.



Wellness-Liquid Amyris-Lavendel

Wirkt entspannend und beruhigend, sodass nervöse Anspannungen abgebaut werden. Der Duft von Lavendel bringt zusätzliche Entspannung.

Warn- und Sicherheitshinweise: Entzündbar

ab **10.95**

Bezeichnung	Art.-Nr.	Stück in EUR ohne MwSt.	Stück in EUR inkl. MwSt.
Amyris-Lavendel 250 ml Flasche	24174	9,20	11,43,79 €
Amyris-Lavendel 1 l Flasche	24175	18,45	21,96 €
Amyris-Lavendel 5 l Kanister	24176	70,55	83,95 €



Wellness-Liquid Citro-Orange

Die fruchtigen und exotischen ätherischen Öle beleben die Haut nach der Massage.

Warn- und Sicherheitshinweise: Entzündbar

ab **10.95**

Bezeichnung	Art.-Nr.	Stück in EUR ohne MwSt.	Stück in EUR inkl. MwSt.
Citro-Orange 250 ml Flasche	24178	9,20	11,43,79 €
Citro-Orange 1 l Flasche	24179	18,45	21,96 €
Citro-Orange 5 l Kanister	24180	70,55	83,95 €



Wellness-Liquid Fresh-Minze

Der pure Frischekick durch einen Schuss reines, kühlendes Minzöl.

Warn- und Sicherheitshinweise: Entzündbar

ab **10.95**

Bezeichnung	Art.-Nr.	Stück in EUR ohne MwSt.	Stück in EUR inkl. MwSt.
Fresh-Minze 250 ml Flasche	24182	9,20	11,43,79 €
Fresh-Minze 1 l Flasche	24183	18,45	21,96 €
Fresh-Minze 5 l Kanister	24184	68,87	81,95 €



Wellness-Liquid Grapefruit

Die wertvollen und naturreinen Öle des „Paradiesapfels“ schicken Ihren Geist auf eine angenehme Reise.

Warn- und Sicherheitshinweise: Entzündbar

ab **10.95**

Bezeichnung	Art.-Nr.	Stück in EUR ohne MwSt.	Stück in EUR inkl. MwSt.
Grapefruit 250 ml Flasche	24186	9,20	11,43,79 €
Grapefruit 1 l Flasche	24187	18,45	21,96 €
Grapefruit 5 l Kanister	24188	70,55	83,95 €



Wellness-Liquid Arnika

Bei der Einreibung mit cosiMed Arnika Wellness-Liquid unterstützen wertvolle Arnika-Wirkstoffe die Durchblutung.

Warn- und Sicherheitshinweise: Entzündbar

ab **10.95**

Bezeichnung	Art.-Nr.	Stück in EUR ohne MwSt.	Stück in EUR inkl. MwSt.
Arnika 250 ml Flasche	24073	9,20	11,43,79 €
Arnika 1 l Flasche	24074	18,45	21,96 €
Arnika 5 l Kanister	24075	67,18	79,95 €



Wellness-Liquid Zitrusfrüchte

Die frischen Düfte steigern die Entspannung und machen den Kopf klar.

Warn- und Sicherheitshinweise: Entzündbar

ab **10.95**

Bezeichnung	Art.-Nr.	Stück in EUR ohne MwSt.	Stück in EUR inkl. MwSt.
Zitrusfrüchte 250 ml Flasche	24194	9,20	11,43,79 €
Zitrusfrüchte 1 l Flasche	24195	18,45	21,96 €
Zitrusfrüchte 5 l Kanister	24196	67,18	79,95 €



Probierset Wellness-Massageöle

21.⁹⁵

Das Probierset beinhaltet 6x 50 ml Flaschen der folgenden Wellness-Massageöle: Harmonie, Amyris-Lavendel, Rose, Honig, Arnika, Fresh-Minze.

Bezeichnung	Art.-Nr.	Stück in EUR ohne MwSt.	Stück in EUR inkl. MwSt.
Probierset Wellness 6 Flaschen à 50 ml	24060	18,45	21,95



Wellness-Massageöl Arnika

Auf der Basis von natürlichem Mandelöl mit Arnikawirkstoffen. Die naturreinen ätherischen Öle aus Rosmarin, Lavendel und der Bergamotte runden diese hautpflegende Rezeptur ab.

ab **26.⁹⁵**

Bezeichnung	Art.-Nr.	Stück in EUR ohne MwSt.	Stück in EUR inkl. MwSt.
Arnika 250 ml Flasche	24070	22,65	26,95
Arnika 500 ml Druckspender	24472	38,61	45,95
Arnika 1 l Flasche	24071	66,34	78,95



Wellness-Massageöl Amyris-Lavendel

Der Duft des Amyris-Öles wirkt entspannend und beruhigend. Nervöse Anspannungen werden abgebaut. Der Duft von Lavendel bringt zusätzliche Entspannung.

ab **26.⁹⁵**

Bezeichnung	Art.-Nr.	Stück in EUR ohne MwSt.	Stück in EUR inkl. MwSt.
Amyris-Lavendel 250 ml Flasche	24150	22,65	26,95
Amyris-Lavendel 500 ml Druckspender	24468	38,61	45,95
Amyris-Lavendel 1 l Flasche	24151	66,34	78,95
Amyris-Lavendel 5 l Kanister	24152	268,87	319,95



Wellness-Massageöl Harmonie

Ausgesuchte und aufeinander abgestimmte ätherische Öle verleihen dem Wellness-Massageöl eine beruhigende und entspannende Wirkung.

ab **26.⁹⁵**

Bezeichnung	Art.-Nr.	Stück in EUR ohne MwSt.	Stück in EUR inkl. MwSt.
Harmonie 250 ml Flasche	24158	22,65	26,95
Harmonie 500 ml Druckspender	24469	38,61	45,95
Harmonie 1 l Flasche	24159	66,34	78,95
Harmonie 5 l Kanister	24160	268,87	319,95



Wellness-Massageöl Fresh-Minze

Erfrischendes, kühlendes Minzöl verleiht diesem Massageöl eine belebende Wirkung.

ab **26.⁹⁵**

Bezeichnung	Art.-Nr.	Stück in EUR ohne MwSt.	Stück in EUR inkl. MwSt.
Fresh-Minze 250 ml Flasche	24154	22,65	26,95
Fresh-Minze 500 ml Druckspender	24470	38,61	45,95
Fresh-Minze 1 l Flasche	24155	66,34	78,95
Fresh-Minze 5 l Kanister	24156	268,87	319,95



Wellness-Massageöl Rose

Der Duft von tausend Rosen wird Ihre Sinne auf eine Reise in einen prachtvollen Rosengarten schicken.

ab **26.⁹⁵**

Bezeichnung	Art.-Nr.	Stück in EUR ohne MwSt.	Stück in EUR inkl. MwSt.
Rose 250 ml Flasche	24445	22,65	26,95
Rose 500 ml Druckspender	24466	38,61	45,95
Rose 1 l Flasche	24446	66,34	78,95
Rose 5 l Kanister	24447	268,87	319,95



Wellness-Massageöl Honig

Der Duft des Honig-Öles wirkt auf die Seele entspannend und beruhigend. Nervöse Anspannungen werden abgebaut.

ab **26.⁹⁵**

Bezeichnung	Art.-Nr.	Stück in EUR ohne MwSt.	Stück in EUR inkl. MwSt.
Honig 250 ml Flasche	24442	22,65	26,95
Honig 500 ml Druckspender	24467	38,61	45,95
Honig 1 l Flasche	24443	66,34	78,95
Honig 5 l Kanister	24444	268,87	319,95



Wellness-Massageöl Zitrusfrüchte

Frischer Orangenduft, reines Zitrusöl und reiche Essenzen der Limone machen dieses Massageöl so einzigartig. Der anregende Duft belebt den Körper.

ab **26.⁹⁵**

Bezeichnung	Art.-Nr.	Stück in EUR ohne MwSt.	Stück in EUR inkl. MwSt.
Zitrusfrüchte 250 ml Flasche	24162	22,65	26,95
Zitrusfrüchte 500 ml Druckspender	24471	38,61	45,95
Zitrusfrüchte 1 l Flasche	24163	66,34	78,95
Zitrusfrüchte 5 l Kanister	24164	268,87	319,95

NEU



16.⁹⁵

cosiMed Faszienwachs, 150 ml

Das Faszienwachs wurde speziell für Fasziensbehandlungen entwickelt. Der hohe Grip und die optimierte Gleitfähigkeit erleichtern tiefgehende Behandlungen von Faszien. Kamillen- und Arnikaextrakt pflegt zusätzlich die Haut.

Inhalt: 150 ml.

Bezeichnung	Art.-Nr.	Stück in EUR ohne MwSt.	Stück in EUR inkl. MwSt.
cosiMed Faszienwachs 150 ml	23968	14,24	16,95

ab 14.⁹⁵

**Massagegel
Faszien und Gelenke**

Das Massagegel wurde speziell für die Behandlung von Faszien und Gelenken entwickelt. Es besitzt eine erfrischende Wirkung und unterstützt die Regeneration der Faszien und Gelenke. Ideal für eine ausdauernde Massage mit einer Faszienrolle oder einem Faszienwerkzeug geeignet.

Bezeichnung	Art.-Nr.	Stück in EUR ohne MwSt.	Stück in EUR inkl. MwSt.
Faszien und Gelenke 250 ml Dose	24435	12,56	14,95
Faszien und Gelenke 500 ml Flasche	24436	18,45	21,95
Faszien und Gelenke 1 l Flasche	24437	21,81	25,95
Faszien und Gelenke 5 l Kanister	24438	92,39	109,95

15.⁹⁵



Massagecreme

Hautfreundlich mit optimaler Griffbarkeit. Empfehlenswert bei empfindlicher Haut.

Inhalt: 500 ml.

Bezeichnung	Art.-Nr.	Stück in EUR ohne MwSt.	Stück in EUR inkl. MwSt.
Massagecreme 500 ml	24210	13,40	15,95
Spatel	27196	2,48	2,95

19.⁹⁵



**Massagegel
mit Lavendelduft**

Verleiht der Haut eine sehr gute Gleitfähigkeit und ermöglicht intensiven Hautkontakt.

Inhalt: 500 ml.

Bezeichnung	Art.-Nr.	Stück in EUR ohne MwSt.	Stück in EUR inkl. MwSt.
Massagegel Lavendel 500 ml	24005	16,76	19,95
Spatel	27196	2,48	2,95

23.⁹⁵



Hot Chocolate Massage

Die Hot Chocolate Massage wird Ihre Sinne beflügeln. Feinste Massageschokolade mit einem hohen Gehalt an Kakaorohmasse und wertvollen Zusätzen von Kokosfett, Sheabutter und reinem Jojobaöl. Die warm aufgetragene Schokoladenmasse verströmt einen anregenden Schokoladenduft und verspricht ein exklusives Massageerlebnis. Im Flaschenwärmer oder im Wasserbad aufschmelzen und einmassieren. Zieht fast rückstandslos ein. Reste einfach mit einem feuchten Tuch aufnehmen. Kein Duschen notwendig!

Bezeichnung	Art.-Nr.	Stück in EUR ohne MwSt.	Stück in EUR inkl. MwSt.
Hot Chocolate Massage 250 ml Flasche	24045	20,13	23,95

29.⁹⁵

**BEURER Flaschenwärmer
mit Digitalanzeige**

Der digitale Flaschenwärmer aus dem Hause BEURER ist mit einem LED-Display für eine eindeutige Temperaturanzeige ausgestattet und gewährleistet eine schonende und gleichmäßige Erwärmung.

Innenmaße (øxH): 8x6,5 cm.
Maße (øxH): 14x13,75 cm.

Bezeichnung	Art.-Nr.	Stück in EUR ohne MwSt.	Stück in EUR inkl. MwSt.
BEURER Flaschenwärmer mit Digitalanzeige	27042	25,17	29,95

Zubehör

Für Präparate, Flaschen und Kanister.

Bezeichnung	Art.-Nr.	Stück in EUR ohne MwSt.	Stück in EUR inkl. MwSt.
Dosierpumpe für 5 u. 10 l Kanister (kein Gel)	244061	11,72	13,95
Dosierpumpe für 1 l Flaschen (für Lotion)	244081	6,68	7,95
Ausgießer für Kanister (kein Gel)	244101	6,68	7,95
Auslaufhahn für Kanister (kein Gel)	244121	8,36	9,95
Sprühkopf für 500 ml + 1 l Flaschen	242481	5,84	6,95
Abfüllpumpe für 5 und 10 l Kanister (für Gel)	242521	12,56	14,95
Schlüssel für 5 und 10 l Kanister	244131	5,00	5,95
Drucksprüher 1 l	244001	16,76	19,95
Zerstäuber 250 ml	244011	3,32	3,95
Flasche 50 ml	244021	2,94	3,50
Flasche 500 ml	244031	3,32	3,95
Meßbecher 250 ml	244041	5,00	5,95



ab **17.⁹⁵**



Warn- und Sicherheits-hinweise:
Entzündbar

Einreibung Orange

Das Einreibemittel auf Alkohol-Basis (2-Propanol) für die äußerliche Anwendung. Auch als „Franzbranntwein“ bekannt. Der kühlende und erfrischende Effekt des Isopropanol wird durch die Zugabe von reinem Orangenöl noch verstärkt. Der angenehme Duft belebt und erfrischt.

Duftrichtung: Orange, fruchtig, harmonisierend.

Bezeichnung	Art.-Nr.	Stück in EUR ohne MwSt.	Stück in EUR inkl. MwSt.
1 l Flasche	24050	15,08 ¹¹ / _{17,95 €}	17,95
5 l Kanister	24051	58,78 ¹¹ / _{13,99 €}	69,95

ab **16.⁹⁵**



Warn- und Sicherheits-hinweise:
Entzündbar

Einreibung Rosmarin

Ein Hauch von mediterranem Flair. Das alkoholische Einreibemittel zur äußerlichen Anwendung wurde angereichert mit wertvollem Rosmarinöl. Es belebt und steigert die Durchblutung.

Duftrichtung: Rosmarin, herb-würzig, kräftigend.

Bezeichnung	Art.-Nr.	Stück in EUR ohne MwSt.	Stück in EUR inkl. MwSt.
1 l Flasche	24054	14,24 ¹¹ / _{16,95 €}	16,95
5 l Kanister	24055	53,74 ¹¹ / _{12,79 €}	63,95

ab **19.⁹⁵**



Warn- und Sicherheits-hinweise:
Entzündbar

Einreibung Fichtennadel

Für die Einreibung nach der Massage. Wirkt hautberuhigend, erfrischend und kühlend. Das kräftig herbe Aroma der Fichtennadeln lässt die Sinne entspannen und beruhigt.

Duftrichtung: Fichtennadel, mobilisierend, erfrischend.

Bezeichnung	Art.-Nr.	Stück in EUR ohne MwSt.	Stück in EUR inkl. MwSt.
1 l Flasche	24058	16,76 ¹¹ / _{19,94 €}	19,95
5 l Kanister	24059	60,46 ¹¹ / _{14,39 €}	71,95

ab **9.⁹⁵**



Warn- und Sicherheits-hinweise:
Entzündbar

Sport-Liquid mit 70 Vol.% 2-Propanol

Das Einreibemittel auf Alkohol-Basis (2-Propanol) für die äußerliche Anwendung. Auch als „Franzbranntwein“ bekannt. Der kühlende, erfrischende Effekt wird durch den Einsatz von Isopropanol bewirkt. Die Einreibung nach dem Sport/der Massage wirkt vitalisierend, erfrischend, kühlend und angenehm belebend.

Bezeichnung	Art.-Nr.	Stück in EUR ohne MwSt.	Stück in EUR inkl. MwSt.
250 ml	24212	8,36 ¹¹ / _{31,82 €}	9,95
5 l Kanister	24213	74,75 ¹¹ / _{17,79 €}	88,95
1 l Flasche	24214	18,45 ¹¹ / _{21,96 €}	21,95

9.⁹⁵



Aufwärmöl mit Kampher

Vermindert die Reibung bei der Massage. Es wird zur Intensivierung der Aufwärmung vor und während sportlicher Betätigung eingesetzt. Die professionelle Massage mit dem Aufwärmöl Kampher aktiviert die Durchblutung. Dabei werden Muskeln und Gelenke gelockert und Verspannungen reduziert. Auf diese Weise verbessert sich die Beweglichkeit.

Bezeichnung	Art.-Nr.	Stück in EUR ohne MwSt.	Stück in EUR inkl. MwSt.
250 ml	244241	8,36 ¹¹ / _{39,79 €}	9,95

ab **13.⁹⁵**



Sport-Gel

Kühlend: Kühlt Haut und Muskelpartien nachhaltig während und nach dem Sport, sowie bei körperlicher Belastung durch den Beruf. Entspannt und erfrischt beanspruchte Partien.

Wärmend: Zur Entspannung beanspruchter Muskeln und Gelenke. Wirkt wärmend, dadurch beruhigend und lockern. Wirkt Muskelverspannung entgegen und fördert die Durchblutung. Angenehmer Duft.

Bezeichnung	Art.-Nr.	Stück in EUR ohne MwSt.	Stück in EUR inkl. MwSt.
250 ml kühlend	244161	11,72 ¹¹ / _{55,79 €}	13,95
250 ml wärmend	244201	14,24 ¹¹ / _{67,78 €}	16,95

ab **16.⁹⁵**



Thermo Massagelotion/-salbe

Die Massage mit Thermo Massagelotion (250 ml) und -salbe (500 ml) erzielt eine angenehm wärmende und durchblutungsfördernde Wirkung. Das Material greift sich während der Behandlung nicht ab. So bleibt die Gleitfähigkeit während der gesamten Dauer der Anwendung erhalten.

Bezeichnung	Art.-Nr.	Stück in EUR ohne MwSt.	Stück in EUR inkl. MwSt.
Lotion	242111	14,24 ¹¹ / _{67,78 €}	16,95
Salbe	240071	27,69 ¹¹ / _{65,99 €}	32,95

ab **5.⁹⁵**



Pferdebalsam wärmend

Der wärmende Pferdebalsam dient zur Entspannung und Regeneration müder und verspannter Muskulatur. Er zieht schnell in die Haut ein und entwickelt in kürzester Zeit eine wohltuende Wärme. Gut geeignet bei Muskelkater, Rückenverspannungen und Gelenksbeschwerden. Der Balsam enthält hochwertige Kräuterextrakte aus rotem Weinlaub, Rosskastanie, Melisse, Kamille, Hopfen, Baldrian, Schafgarbe und Fenchel.

Bezeichnung	Art.-Nr.	Stück in EUR ohne MwSt.	Stück in EUR inkl. MwSt.
100 ml	239601	5,00 ¹¹ / _{59,50 €}	5,95
500 ml	239611	10,88 ¹¹ / _{25,89 €}	12,95

ab **5.⁹⁵**



Pferdebalsam kühlend

Der kühlende Pferdebalsam dient zur Entspannung und Regeneration müder und verspannter Muskulatur. Er zieht schnell in die Haut ein und entwickelt in kürzester Zeit eine angenehme Kühle. Gut geeignet bei Muskelkater, Rückenverspannungen, Gelenksbeschwerden. Der Balsam enthält hochwertige Kräuterextrakte aus Rosskastanie, Arnika, Rosmarin und Minzöl.

Bezeichnung	Art.-Nr.	Stück in EUR ohne MwSt.	Stück in EUR inkl. MwSt.
100 ml	239651	5,00 ¹¹ / _{59,50 €}	5,95
500 ml	239661	8,36 ¹¹ / _{19,99 €}	9,95

SAUNADÜFTE

hergestellt auf der Basis von natürlichen und naturidentischen Ölen

Warn- und Sicherheitshinweise:

Signalwort: Achtung | Gefahr, H225 Flüssigkeit und Dampf leicht entzündbar, H226 Flüssigkeit und Dampf entzündbar, H315 Verursacht Hautreizungen, H317 Kann allergische Hautreaktionen verursachen, H410 Sehr giftig für Wasserorganismen, mit langfristiger Wirkung, H412 Schädlich für Wasserorganismen, mit langfristiger Wirkung



Probierset

Enthält 6x 50 ml Flaschen der folgenden Saunadüfte: Latschenkiefer, Citro-Orange, Eukalyptus-Menthol, Lemongras, Alpenkräuter, Grüner Apfel.

Bezeichnung	Art.-Nr.	Stück in EUR ohne MwSt.	Stück in EUR inkl. MwSt.
Probierset	24062	18,45	21,95



Lavendel

Bezeichnung	Art.-Nr.	Stück in EUR ohne MwSt.	Stück in EUR inkl. MwSt.
200 ml Flasche	23940	10,04	11,95
1 l Flasche	23941	28,53	33,95
5 l Kanister	23942	117,61	139,95



Lemongras

Bezeichnung	Art.-Nr.	Stück in EUR ohne MwSt.	Stück in EUR inkl. MwSt.
200 ml Flasche	24266	10,04	11,95
1 l Flasche	24267	28,53	33,95
5 l Kanister	24268	117,61	139,95



Latschenkiefer

Bezeichnung	Art.-Nr.	Stück in EUR ohne MwSt.	Stück in EUR inkl. MwSt.
200 ml Flasche	24275	10,04	11,95
1 l Flasche	24276	28,53	33,95
5 l Kanister	24277	117,61	139,95



Sibirische Birke

Bezeichnung	Art.-Nr.	Stück in EUR ohne MwSt.	Stück in EUR inkl. MwSt.
200 ml Flasche	24285	10,04	11,95
1 l Flasche	24286	28,53	33,95
5 l Kanister	24288	130,21	154,95



Eukalyptus-Menthol

Bezeichnung	Art.-Nr.	Stück in EUR ohne MwSt.	Stück in EUR inkl. MwSt.
200 ml Flasche	24281	10,04	11,95
1 l Flasche	24282	28,53	33,95
5 l Kanister	24284	117,61	139,95



Alpenkräuter

Bezeichnung	Art.-Nr.	Stück in EUR ohne MwSt.	Stück in EUR inkl. MwSt.
200 ml Flasche	24272	10,04	11,95
1 l Flasche	24273	28,53	33,95
5 l Kanister	24274	126,01	149,95



Vanille-Kocos

Bezeichnung	Art.-Nr.	Stück in EUR ohne MwSt.	Stück in EUR inkl. MwSt.
200 ml Flasche	23943	10,04	11,95
1 l Flasche	23944	28,53	33,95
5 l Kanister	23945	117,61	139,95



Granatapfel

Bezeichnung	Art.-Nr.	Stück in EUR ohne MwSt.	Stück in EUR inkl. MwSt.
200 ml Flasche	23946	10,04	11,95
1 l Flasche	23947	28,53	33,95
5 l Kanister	23948	117,61	139,95



Grüner Apfel

Bezeichnung	Art.-Nr.	Stück in EUR ohne MwSt.	Stück in EUR inkl. MwSt.
200 ml Flasche	24289	10,04	11,95
1 l Flasche	24290	28,53	33,95
5 l Kanister	24291	130,21	154,95



Beeren-Mix

Bezeichnung	Art.-Nr.	Stück in EUR ohne MwSt.	Stück in EUR inkl. MwSt.
200 ml	23949	10,04	11,95
1 l Flasche	23950	28,53	33,95
5 l Flasche	23951	126,01	149,95



Tropic

Bezeichnung	Art.-Nr.	Stück in EUR ohne MwSt.	Stück in EUR inkl. MwSt.
200 ml Flasche	23980	10,04	11,95
1 l Flasche	23981	28,53	33,95
5 l Kanister	23982	126,01	149,95



Mango

Bezeichnung	Art.-Nr.	Stück in EUR ohne MwSt.	Stück in EUR inkl. MwSt.
200 ml Flasche	23975	10,04	11,95
1 l Flasche	23976	30,21	35,95
5 l Kanister	23977	126,01	149,95



Citro-Orange

Bezeichnung	Art.-Nr.	Stück in EUR ohne MwSt.	Stück in EUR inkl. MwSt.
200 ml Flasche	24269	10,04	11,95
1 l Flasche	24270	28,53	33,95
5 l Kanister	24271	126,01	149,95

SET



Sauna Aufgusskübel und Schöpfkelle

Saunakübel: Aus Nadelholz, mit zwei Metallringen gebunden. Inkl. Kunststoffeinsatz. Fassungsvermögen: 5 Liter.

Schöpfkelle: Mit Lederbändchen zum Aufhängen. Robust verarbeitete, solide Ausführung. Fassungsvermögen: 120 ml. Maße (LxB): 40x5 cm.

Bezeichnung	Art.-Nr.	Stück in EUR ohne MwSt.	Stück in EUR inkl. MwSt.
Sauna Aufgusskübel	31530	33,57	39,95
Sauna Schöpfkelle	31531	10,04	11,95
SET 2-tlg., Aufgusskübel + Schöpfkelle	31532	39,45	46,95
SET 9-tlg., Kübel + Kelle + Sauna Probierset (24062)	31533	58,78	69,95

Warn- und Sicherheitshinweise:

Signalwort: Achtung
 H226 Flüssigkeit und Dampf entzündbar
 H315 Verursacht Hautreizungen
 H317 Kann allergische Hautreaktionen verursachen
 H410 Sehr giftig für Wasserorganismen, mit langfristiger Wirkung



Sauna-Sanduhr

Sanduhr mit 15 Minuten Laufzeit, großer 5, 10 und 15 Minuten Marke, Drehgestell aus Buche und Glaszylinder mit farbigem Sand. Toleranz +/- 2 Minuten.

Gewicht: 244 g. Maße (LxBxH): 28,5x5x3 cm.

Farben: 01-blau, 02-grün, 03-rot, 06-weiß.

Bezeichnung	Art.-Nr.	Stück in EUR ohne MwSt.	Stück in EUR inkl. MwSt.
Sanduhr	31535	14,24	16,95



Sauna-Klimamesser

Thermometer Messbereich: 0-120°C.
 Hygrometer Messbereich: 0-60% relative Luftfeuchte.
 Farblich abgesetzter Messbereich.

Maße (øxB): 13,5x1,5 cm.

Bezeichnung	Art.-Nr.	Stück in EUR ohne MwSt.	Stück in EUR inkl. MwSt.
Klimamesser	31538	54,58	64,95



Sauna-Klimastation

Thermometer Messbereich: 0-120°C.
 Hygrometer Messbereich: 0-100% relative Luftfeuchte.

Durchmesser Thermo- und Hygrometer jeweils 10 cm.
 Maße (LxBxH): 29,5x15,5x3,2 cm.

Bezeichnung	Art.-Nr.	Stück in EUR ohne MwSt.	Stück in EUR inkl. MwSt.
Klimastation	31537	58,78	69,95



Ätherisches Lavendelöl

Das Öl wird durch Wasserdampfdestillation der Blütenstände gewonnen. Der Duft hat leicht beruhigende Eigenschaften.

H315 Verursacht Hautreizungen. H304 Kann bei Verschlucken und Eindringen in die Atemwege tödlich sein. H412 Schädlich für Wasserorganismen, mit langfristiger Wirkung.

Warn- und Sicherheitshinweise



Signalwort: Gefahr

Bezeichnung	Art.-Nr.	Stück in EUR ohne MwSt.	Stück in EUR inkl. MwSt.
10 ml	24087	9,20	10,95
30 ml	24088	18,45	21,95



Ätherisches Lemongrasöl

Zitronengras ist eine mehrjährige Pflanze und gehört zur Familie der Süßgräser. Ihr ätherisches Öl hat einen zitronenähnlichen Geruch.

H315 Verursacht Hautreizungen. H317 Kann allergische Hautreaktionen verursachen. H318 Verursacht schwere Augenschäden. H412 Schädlich für Wasserorganismen, mit langfristiger Wirkung.

Warn- und Sicherheitshinweise



Signalwort: Gefahr

Bezeichnung	Art.-Nr.	Stück in EUR ohne MwSt.	Stück in EUR inkl. MwSt.
10 ml	24091	5,84	6,95
30 ml	24092	10,04	11,95



Ätherisches Eukalyptusöl

Wird aus den Blättern des Eukalyptusbaums gewonnen und hat einen frischen Duft.

H226 Flüssigkeit und Dampf entzündbar. H315 Verursacht Hautreizungen. H317 Kann allergische Hautreaktionen verursachen. H304 Kann bei Verschlucken und Eindringen in die Atemwege tödlich sein. H411 Giftig für Wasserorganismen, mit langfristiger Wirkung.

Warn- und Sicherheitshinweise



Signalwort: Gefahr

Bezeichnung	Art.-Nr.	Stück in EUR ohne MwSt.	Stück in EUR inkl. MwSt.
10 ml	24093	5,84	6,95
30 ml	24094	10,04	11,95



Ätherisches Zitronenöl

Wird durch Auspressen von Zitronenschalen gewonnen. Es duftet frisch und fruchtig.

H226 Flüssigkeit u. Dampf entzündbar. H315 Verursacht Hautreizungen. H317 Kann allergische Hautreaktionen verursachen. H304 Kann bei Verschlucken und Eindringen in die Atemwege tödlich sein. H410 Sehr giftig für Wasserorganismen, mit langfristiger Wirkung.

Warn- und Sicherheitshinweise



Signalwort: Gefahr

Bezeichnung	Art.-Nr.	Stück in EUR ohne MwSt.	Stück in EUR inkl. MwSt.
10 ml	24095	7,52	8,95
30 ml	24096	13,40	15,95



Ätherisches Orangenöl

Der Klassiker unter den Duftölen wird durch Kaltpressen der reifen Fruchtschalen gewonnen.

H226 Flüssigkeit u. Dampf entzündbar. H315 Verursacht Hautreizungen. H317 Kann allergische Hautreaktionen verursachen. H304 Kann bei Verschlucken und Eindringen in die Atemwege tödlich sein. H411 Giftig für Wasserorganismen, mit langfristiger Wirkung.

Warn- und Sicherheitshinweise



Signalwort: Gefahr

Bezeichnung	Art.-Nr.	Stück in EUR ohne MwSt.	Stück in EUR inkl. MwSt.
10 ml	24089	6,68	7,95
30 ml	24090	10,88	12,95



Minzöl

Das Minzöl duftet intensiv minzig und ist eines der wichtigsten ätherischen Öle in der Aromatherapie.

H302 Gesundheitsschädlich bei Verschlucken. H315 Verursacht Hautreizungen. H317 Kann allergische Hautreaktionen verursachen. H411 Giftig für Wasserorganismen, mit langfristiger Wirkung.

Warn- und Sicherheitshinweise



Signalwort: Achtung

Bezeichnung	Art.-Nr.	Stück in EUR ohne MwSt.	Stück in EUR inkl. MwSt.
10 ml	24260	5,84	6,95
30 ml	24262	10,88	12,95
100 ml	24264	23,49	27,95



49.⁹⁵

Backnobber II, Massagehilfe

Mit dem Backnobber II lässt sich exakt so viel Druck aufbauen wie nötig. Durch den Verriegelungsmechanismus lässt sich die Massagehilfe einfach auseinandernehmen. Einfach mit Wasser und Seife zu reinigen.

Material: hochbeständige Polymer-Verbindung.
Maße (LxB): 56x30 cm.

Bezeichnung	Art.-Nr.	Stück in EUR ohne MwSt.	Stück in EUR inkl. MwSt.
Backnobber II	03295	41,97	49,95



ab 12.⁹⁵

Massagehilfen

Die Massagehilfen ermöglichen eine entspannte Rückenmassage. Leichte und kreisende Bewegungen auf der Haut stimulieren die Nervenenden und fördern die Durchblutung. Einfach mit Wasser und Seife zu reinigen.

Material: hochbeständige Polymer-Verbindung.

Farben Jacknobber II und Index

Knobber II: 01-blau, 02-grün, 03-rot, 09-lila.

Farbe Palmassager: Leider keine Farbwahl möglich.

Bezeichnung	Art.-Nr.	Stück in EUR ohne MwSt.	Stück in EUR inkl. MwSt.
Index Knobber II	03294	10,88	12,95
Palmassager	03296	11,72	13,95
Jacknobber II	03293	12,56	14,95



9.⁹⁵

angenehme Massagewirkung

Rückenspatz Massageroller Exklusiv

Der Rückenspatz fordert Sie auf, sich selbst oder einen Partner zu massieren. Schon leichte, kreisende Bewegungen der Kugel auf der Haut genügen um eine angenehme Massagewirkung zu erzielen.

Material: europäische Buche. Maße: Hauptkugel (ø 5 cm), vier geriffelte Rundstäbe (ø 1 cm), zwei Massagekugeln (ø 3 cm), zwei Massagekugeln (ø 2,5 cm).

Bezeichnung	Art.-Nr.	Stück in EUR ohne MwSt.	Stück in EUR inkl. MwSt.
Rückenspatz	03281	8,36	9,95

NEU

9.⁹⁵



ermöglicht hohen Druck bei der Massage

Erzi Woodroll Trigger Therapie aus Holz

Für gezielte Trigger-Anwendungen und Tiefenmassagen. Die spezielle Form des Triggers ermöglicht einen hohen Druck bei der Massage. Dabei eignet sich das Buchenholz durch seine Härte und Wärme besonders gut. Gleichzeitig wird die Hand des Anwenders geschont und vor Überlastungen geschützt.

Material: Buche (Oberfläche lackiert).
Gewicht: 40 g. Maße (LxBxH): 40x120x40 mm.

Bezeichnung	Art.-Nr.	Stück in EUR ohne MwSt.	Stück in EUR inkl. MwSt.
Woodroll Therapie	04170	8,36	9,95

NEU

9.⁹⁵



ideal zur Selbstanwendung

Erzi Woodroll Trigger Maxi aus Holz

Ideal zur Selbstanwendung bei Trigger-Punkten am gesamten Körper. Dabei gibt die rutschfeste Unterseite einen sicheren Halt und verhindert ein Wegrutschen bei der Anwendung. So können auch Punkte am Rücken gut erreicht und gezielt bearbeitet werden. Rutschfeste Unterseite.

Material: Buche (Oberfläche lackiert).
Gewicht: 83 g. Maße (LxBxH): 63x63x70 mm.

Bezeichnung	Art.-Nr.	Stück in EUR ohne MwSt.	Stück in EUR inkl. MwSt.
Woodroll Maxi	04171	8,36	9,95

NEU

29.⁹⁵



3 Enden für individuelle Anwendung

Erzi Woodblade Massagetool

Ermöglicht effektive und schonende Massagen sowie Triggerbehandlungen. Die drei unterschiedlichen Enden gestatten einen individuellen Einsatz für verschiedene Anwendungsziele. Zusätzlich werden die Finger des Anwenders bei der Anwendung geschont.

Material: Buche (Oberfläche lackiert).
Gewicht: 71 g. Maße (LxBxH): 91x130x15 mm.

Bezeichnung	Art.-Nr.	Stück in EUR ohne MwSt.	Stück in EUR inkl. MwSt.
Woodblade	04172	25,17	29,95



9.⁹⁵

Wellness-Massagetools

- 1 **Wellness-Massagehilfe:** Mit unterschiedlichen Spitzen für jede Körperstelle.
- 2 **Wellness-Massagekreuz:** Mit 4 verschiedenen Spitzen für eine Druckpunktmassage.
- 3 **Wellness-Massagewürfel:** Besonders gut für die Massage der eigenen Handflächen.
- 4 **Wellness-Massagestäbchen:** Für eine gezielte Tiefenmassage.
- 5 **Wellness-Massageroller:** Für kleine Muskeln, wie im Gesicht oder im Nackenbereich.

Bezeichnung	Art.-Nr.	Stück in EUR ohne MwSt.	Stück in EUR inkl. MwSt.
1 Wellness-Massagehilfe	13x5 cm	27197	8,36 9,95
2 Wellness-Massagekreuz	11x10 cm	27201	8,36 9,95
3 Wellness-Massagewürfel	4x5,5 cm	27195	8,36 9,95
4 Wellness-Massagestäbchen	13,5 cm	27202	8,36 9,95
5 Wellness-Massageroller	15 cm	27199	8,36 9,95



Richelli's Massagehilfen

Das Richelli's-Quartett ermöglicht die klassische Triggerpunkt- und Tiefenmassage. Das besondere Kunststoff-Material ist unzerbrechlich. Es nutzt sich nicht ab und bietet eine besonders gute Gleitfähigkeit. Dies ermöglicht die Anwendung auf Verbänden und Kleidung. Ein weiterer großer Vorteil für den Anwender: Die Tools entlasten die Hände. Richelli's Koffer beinhaltet je Tool 1 Stück.

Bezeichnung	Art.-Nr.	Stück in EUR ohne MwSt.	Stück in EUR inkl. MwSt.
1 Dino	5,5x11,2x2 cm	03302	15,08 17,95
2 3Dthump	10,6x12,3x2 cm	03304	25,17 29,95
3 Painreliever	24x11x2 cm	03306	83,99 99,95
4 Spinemover	24x8x2 cm	03308	92,39 109,95
5 Richelli's Koffer	37x33,5x3 cm	03310	210,04 249,95



· flächige + punktuelle Behandlung

· leicht zu reinigen

31.95



ARTZT thepro Faszientool Klimmi

Kann Ihnen helfen, Ihre Finger bei der Massage zu entlasten. Flächige und punktuelle Behandlungen sind möglich. Das Silikon ist hautfreundlich und leicht zu reinigen. Desinfektion mit alkoholfreiem Mittel möglich.

Material: Silikon. Gewicht: 35 g. Maße: 6,5x2,5 cm.

Bezeichnung	Art.-Nr.	Stück in EUR ohne MwSt.	Stück in EUR inkl. MwSt.
ARTZT thepro Klimmi weich purpur	32332	26,85	31,95



SET



· Sticky-Pad

29.95

TMX Triggertool

Für eine punktuelle und effektive Akupressur. Das Triggertool kann an nahezu allen Wänden wiederholt befestigt und rückstandslos wieder abgenommen werden. Inkl. Zugang zur kostenlosen online TMX-Übungswelt. Made in Germany.

Material: Buche massiv. Lackierung: Aqua Colorlack. Belastbar bis: ca. 500 kg. Durchmesser Kopf: 3 cm (04160) bzw. 2 cm (04161).

Farben: 10-braun, 18-anthrazit.

Bezeichnung	Art.-Nr.	Stück in EUR ohne MwSt.	Stück in EUR inkl. MwSt.
TMX Triggertool ORIGINAL 7x7x6 cm	04160	25,17	29,95
TMX Triggertool ORIGINAL PLUS 7x7x7 cm	04161	25,17	29,95
SET 2-tlg. beide Größen	04162	45,34	53,95



24.95

TMX Fußmobilisator META

Der Fußmobilisator META eignet sich zum Lösen von Verspannungen und Blockaden im Fußgewölbe. Seine spezielle Form ermöglicht eine gezielte Mobilisation.

Material: Thermoplastisches Elastomer, 100% recycelfähig. Belastbar bis: ca. 500 kg. Gewicht: ca. 105 g. Maße (LxBxH): 14,5x7,4x2,7 cm.

Bezeichnung	Art.-Nr.	Stück in EUR ohne MwSt.	Stück in EUR inkl. MwSt.
TMX Fußmobilisator META	04165	20,97	24,95

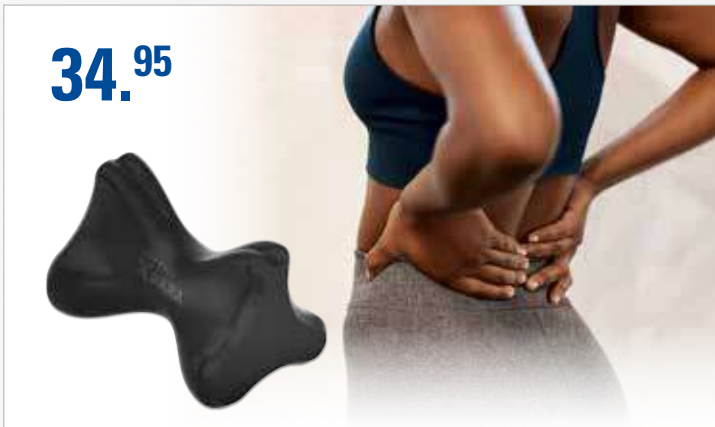

34.95

TMX Wirbelsäulen-Spezialist PARA

Durch die spezielle Form können die Muskelstränge neben der Wirbelsäule getriggert werden, ohne übermäßigen Druck auf diese selbst auszuüben.

Material: Thermoplastisches Elastomer, 100% recycelfähig. Belastbar bis: ca. 500 kg. Gewicht: 105 g. Maße (LxBxH): 9,1x6,0x5,6 cm.

Bezeichnung	Art.-Nr.	Stück in EUR ohne MwSt.	Stück in EUR inkl. MwSt.
TMX Wirbelsäulen-Spezialist PARA	04166	29,37	34,95



79.95



· der Anatomie des Halses angepasst

· entspannt den Nacken

ARTZT thepro Cranibas Professional

Das Cranibas Professional ist die ideale Unterlage um einen verspannten Nacken zu behandeln. Die verschiedenen Erhebungen der Cranibas-Therapieunterlage sind speziell der Anatomie des menschlichen Halses angepasst. Durch die Anordnung dieser Erhebungen wird ein Zug auf Muskeln, Bänder und Faszien des Nackens ausgeübt. Dies dient zur Entspannung des Nackens. Die Oberfläche lässt sich problemlos mit einem PU-freundlichen Desinfektionsmittel oder mit Haushaltsseife reinigen. Pflegeleicht und hautfreundlich.

Material: PU-Schaumstoff. Gewicht: 350 g. Maße: 26x16x10 cm.

Bezeichnung	Art.-Nr.	Stück in EUR ohne MwSt.	Stück in EUR inkl. MwSt.
ARTZT thepro Cranibas Professional	32488	67,18	79,95



39.95



Rückenmassagegerät Rücken chili

Der Rücken chili ist ein Rückenmassagegerät zur Entspannung der Wirbelsäulen- und Gesäßmuskulatur. Klein und handlich findet das Gerät in jeder Tasche Platz und bietet auch unterwegs oder im Büro Entspannung. Die Anwendung ist sehr einfach und besonders kraftvoll: Man legt sich auf den Boden, mit dem Rücken auf den Rücken chili. Zwischen den Erhebungen des Gerätes liegt gut geschützt die Wirbelsäule. Das Körpergewicht des Anwenders bewirkt eine kräftige Akupressur-Massage.

Belastbar bis 150 kg. Maße (LxBxH): 297x62x65 mm.

Bezeichnung	Art.-Nr.	Stück in EUR ohne MwSt.	Stück in EUR inkl. MwSt.
Rückenmassagegerät Rücken chili	03297	33,57	39,95



TOGU Nackenstützen Nex

Die beiden Halbkugeln der Nackenstützen bewirken einen sanften, massageähnlichen Druck auf die Shiatsu-Punkte. Bei allen Übungen, die im Liegen ausgeführt werden (z.B. Sit-ups, Butterfly etc.), bieten die Nackenstützen eine Unterstützung des Nackens. Auch zur Unterstützung beim Liegen im Solarium, beim Sonnen, in der Badewanne und zur individuellen Positionierung geeignet.

Leider keine Farbwahl möglich!

Massage-Nex: Die abgerundeten Noppen stimulieren zusätzlich die Akupressur-Punkte im Nacken.

Relax-Nex: Durch die Aussparung entsteht keine Druckbelastung auf die obersten beiden Wirbel. Der Kopf wird angenehm gestützt.

Belastbar bis ca. 150 kg (Nex/Massage-Nex) bzw. 200 kg (Relax-Nex). Material: Ruton, latexfrei.

ab **18.95**

Bezeichnung	Art.-Nr.	Stück in EUR ohne MwSt.	Stück in EUR inkl. MwSt.	
TOGU Nackenstütze Nex	20x10,5 cm	03258	15,92	18,95
TOGU Nackenstütze Massage-Nex	20x10,5 cm	03259	15,92	18,95
TOGU Nackenstütze Relax-Nex	23,5x11 cm	03261	19,29	22,95

ab **17.95**



TOGU Massagerollen Bantoo

Zwei luftgefüllte Rollen mit Noppen. Gehärtet, geruchsneutral und sehr belastbar. Sie können die Massage im Sitzen oder auch im Stehen durchführen. Latexfrei und ohne Phthalate.

Belastbar bis 150 kg. Material: Ruton, gehärtet. Gewicht: 60 g pro Bantoo. Maße (LxØ): 11x5 cm.

Bezeichnung	Art.-Nr.	Stück in EUR ohne MwSt.	Stück in EUR inkl. MwSt.
Bantoo 2 Stück	03331	16,76	19,95
RABATT		ab je 5 Pack 5%	ab je 10 Pack 10%



ab **10.75**

TOGU Bantoo Roller

Luftgefüllte Massage-Rolle für mehr Entspannung und Wohlbefinden. Geruchsneutral und extrem langlebig. Aktiviert und belebt Ihren Körper über die Reflexzonen. Keine speziellen Kenntnisse für die Anwendung notwendig. Inkl. Anleitung.

Material: Ruton, gehärtet. Gewicht: 90 g. Maße (LxØ): 11x4,5 cm.

Bezeichnung	Art.-Nr.	Stück in EUR ohne MwSt.	Stück in EUR inkl. MwSt.
Bantoo Roller	03332	10,04	11,95
RABATT		ab je 5 Stk. 5%	ab je 10 Stk. 10%

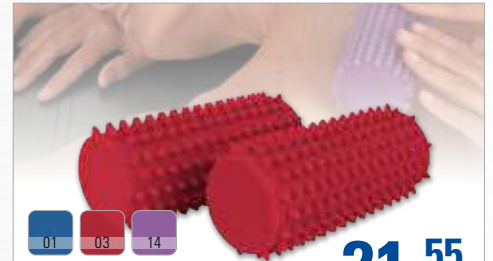

ab **21.55**

TOGU Bodyroll

Durch die spezielle Formgebung der Body Roll werden die an den Fußaußenseiten liegenden Reflexzonenpunkte erreicht. Die weiche aber kräftige Beschaffenheit wird als angenehm empfunden und ruft auch bei längerer Benutzung kein schmerzhaftes Empfinden hervor. Das Ventil macht die Body Roll zum individuellen Massagegerät. Latexfrei. 2 Stück.

Belastbar bis 150 kg. Gewicht: ca. 300g. Maße (LxØ): 13x6 cm.

Farben: 01-blau, 03-rot, 14-violett.

Bezeichnung	Art.-Nr.	Stück in EUR ohne MwSt.	Stück in EUR inkl. MwSt.
Bodyroll 2 Stück	03250	20,13	23,95
RABATT		ab je 5 Stk. 5%	ab je 10 Stk. 10%

- dynamische + reaktive Fußmassage
- stimuliert die Durchblutung



28.95

GYMNIC Fußmassagematte Bene-Feeet Mat, 2 Stück

Die Bene-Feeet Mat eignet sich ideal zur entspannenden Massage der Fußsohlen. Die langen flexiblen Spitzen der Matte ermöglichen eine dynamische und reaktive Fußmassage. Dies stimuliert sowohl die Durchblutung der Fußsohlen als auch die Fußreflexzonen. Die Fußmassagematte ist 2-teilig, beide Teile können zusammengesteckt werden. Mit Wasser und milder Seife abwaschbar.

Maße zusammengesteckt (LxBxH): 23x28x4 cm.

Farbe: orange.

Bezeichnung	Art.-Nr.	Stück in EUR ohne MwSt.	Stück in EUR inkl. MwSt.	
GYMNIC Bene-Feeet Mat 2 Stk.	23x28x4 cm	02489	24,33	28,95



44.95

- gezielte Reflexzonenmassage
- hilft gegen venöse Stauungen

NEU! Jetzt auch in anthrazit

Pedalo® Fußmassage-Regenerationsmatte

Unsere Füße tragen uns ein Leben lang und werden dennoch oft vernachlässigt. Durch die einzigartige sphärische Wölbung der Pedalo Fußmassage-Regenerationsmatte erreichen die gezielt angeordneten Massageknöpfe alle Reflexzonen an den Fußsohlen und stimulieren diese. Bereits 3 Minuten täglich sind für eine Aktivierung ausreichend. Die Durchblutung von Füßen und Beinen wird angeregt, der Kreislauf und Stoffwechsel aktiviert und die Regeneration nach langem Stehen und Gehen und nach sportlicher Beanspruchung beschleunigt. Auch für die Massage von Händen und Rücken geeignet.

Material: Naturkautschuk. Gewicht: 640 g. Belastbar bis 150kg. Durchmesser: 25 cm.

Farben: 18-anthrazit, 34-hellblau.

Bezeichnung	Art.-Nr.	Stück in EUR ohne MwSt.	Stück in EUR inkl. MwSt.
Pedalo® Fußmassage-Regenerationsmatte	02316	37,77	44,95



TOGU Bodybone

Entspannen Sie sich nach einem harten Training oder langen Arbeitstag. Einfach darauf legen oder massieren lassen. Ein hervorragendes, anatomisch abgestimmtes Trainingsmittel um gezielt zu mobilisieren. Äußerst effektiv im Einsatz bei der lateral verlaufenden Wirbelsäulenmuskulatur, dem LWS Bereich, sowie allen oberflächlich verlaufenden Muskelgruppen der Extremitäten.

Material: Ruton mit spezieller Metall-Sand Füllung, latexfrei.

Bodybone: Gewicht ca. 430 g. Maße (LxB): 15x6,5 cm.

Farben: 03-rot, 11-grau.

Bodybone XL: Gewicht: 600g. Maße (LxB): 26x14 cm.

Farbe: 11-grau.

Bezeichnung		Art.-Nr.	Stück in EUR ohne MwSt.	Stück in EUR inkl. MwSt.
TOGU Bodybone	Farbwahl	03335	25,17	29,95
TOGU Bodybone XL	grau	03337	33,57	39,95



TOGU Actiroll Rumble und Wave

Die Actirolls können leicht auf unterschiedliche Härtegrade eingestellt werden. Die Luftfüllung bei zugleich hart bleibender Oberfläche bewirkt einen nachfedernden Effekt. Robust, leicht zu reinigen, hautfreundlich und geruchlos. 100% recycelbar. Inkl. Pumpe.

Rumble: Punktuell und tiefgehend. Profil-Tiefe: ca. 1,2 cm. Maße (ØxL): 13x30 cm.

Wave: Sanfter und gleichmäßiger. Profil-Tiefe: ca. 0,5 cm. Maße (ØxL): 11,5x30 cm.

Belastbar bis 200 kg. Material: gehärtetes Ruton. Gewicht: 900 g.

Farben: 02-grün, 03-rot, 05-schwarz.

Bezeichnung		Art.-Nr.	Stück in EUR ohne MwSt.	Stück in EUR inkl. MwSt.
TOGU Actiroll Rumble	Ø 13x30 cm	03275	32,73	38,95
TOGU Actiroll Wave	Ø 11,5x30 cm	03276	32,73	38,95



TOGU OS Roller Premium

Bei der Massage mit der OS Fasziengerolle kann auf einfache und effiziente Art Druck ausgeübt und somit Muskelverspannungen gelöst werden. Der Druck kann dabei mit dem Körpergewicht je nach Bedarf erhöht oder reduziert werden.

Darüber hinaus eignet sich der TOGU OS Roller Premium hervorragend für den Einsatz im Functional und im Personal Training. Die große Übungsvielfalt der Rolle (Stütz-, Liege-, Sitz-Positionen) macht sie zu einem abwechslungsreichen Trainingspartner. Kein Abrutschen während des Trainings.

Belastbar bis 150 kg. Material: EVA-Material. Gewicht: 250 g. Maße (ØxL): 15x45 cm.

Bezeichnung		Art.-Nr.	Stück in EUR ohne MwSt.	Stück in EUR inkl. MwSt.
TOGU OS Roller Premium	Ø 15x45 cm	03270	37,77	44,95



Deuser Matrix Rolle

Zur Entspannung der Rückenmuskulatur und zur Mobilisierung der Wirbelsäule. Auch alle weiteren bindegeweblichen Strukturen können entspannt werden. Die großen Noppen sorgen für einen Massageeffekt mit Tiefenwirkung. Es können Verhärtungen, Verspannungen und Verklebungen des Bindegewebes gelöst werden.

Gewicht: ca. 75 g. Maße (ØxL): 6x43 cm.

Bezeichnung		Art.-Nr.	Stück in EUR ohne MwSt.	Stück in EUR inkl. MwSt.
Deuser Matrix Rolle	Ø 6x43 cm	21198	25,17	29,95



Covemo Fasziengerolle

Die Covemo Fasziengerolle wurde speziell für die Wirbelsäule entwickelt und ausgiebig in der Praxis mit sehr positiven Ergebnissen getestet. Sie hat die nötigen Aussparungen um die Wirbelsäule zu umschließen und die nötigen Erhabenheiten (Fingertips), um - speziell an der Wirbelsäule - Spannungspunkte gezielt angehen zu können.

Die Fasziengerolle zielt vor allem auf die Wiederherstellung von Beweglichkeit und die Lösung von punktuellen Spannungsfeldern an der Wirbelsäule. Gerade hier ist ein speziell entwickeltes Tool notwendig um gezielt Wirbel für Wirbel myofasziale Spannungen wie auch Blockaden zu lösen.

Durchmesser: 12 cm. Länge: 24 cm. Härtegrad: mittel.

Farbe: grün.

Bezeichnung		Art.-Nr.	Stück in EUR ohne MwSt.	Stück in EUR inkl. MwSt.
Covemo Fasziengerolle	mittel grün	35000	54,58	64,95



Zwei unterschiedliche Vertiefungen:

- ① = geringer
- ② = tiefer

Covemo Fingertips

Die Pfeilrichtung des covemo zeigt kopfwärts.





Flow Eine abgerundete Kante für ein sanftes Ausrollen der Faszie und eine harte Kante für aktive Stimulation.

Groove Durch die gerillte Oberfläche beginnt die Rolle auf hartem Untergrund zu vibrieren und fördert so die Durchblutung.



ab **26.⁹⁵**



· bewährt bei muskulären Problemen + Verspannungen

BLACKROLL

Das ideale Regenerationstool zur Selbstmassage und zur Lösung der Myofascia. Mit nur wenig Aufwand und einfachen Übungen lassen sich die Flexibilität und Leistungsfähigkeit der Muskulatur verbessern und bei regelmäßigem Training Spannungen dauerhaft lösen.

Material: Polypropylen (recyclebar). Durchmesser: 15 cm. Länge: 30 cm.

Bezeichnung	Art.-Nr.	Stück in EUR ohne MwSt.	Stück in EUR inkl. MwSt.
Standard mittel ø 15x30 cm schwarz	03262	25,17	29,95
Med weich ø 15x30 cm weiß/grün	03205	26,85	31,95
Med weich ø 15x30 cm weiß/pink	03191	26,85	31,95
Pro hart ø 15x30 cm grau	03206	29,37	34,95
Flow mittel ø 15x30 cm schwarz	03237	33,57	39,95
Groove mittel ø 15x30 cm schwarz	03215	33,57	39,95

RABATT	ab je 5 Stk. 5%	ab je 10 Stk. 10%
--------	-----------------	-------------------



ab **6.²⁵**

BLACKROLL Micro

Speziell zur Behandlung von kleinen Körperflächen wie der Hand oder des Gesichts entworfen. Einfach zu reinigen und zu desinfizieren.

Durchmesser: 3 cm. Länge: 6 cm.

Farben: 01-blau, 02-grün, 05-schwarz, 13-pink, 19-orange.

Bezeichnung	Art.-Nr.	Stück in EUR ohne MwSt.	Stück in EUR inkl. MwSt.
Micro 3x6 cm	21391	5,84	6,95

RABATT	ab je 5 Stk. 5%	ab je 10 Stk. 10%
--------	-----------------	-------------------



ab **9.⁸⁵**

BLACKROLL Mini

Die kleine und leichte BLACKROLL Mini ist das praktische Regenerationstool zur Selbstmassage für unterwegs.

Durchmesser: 5 cm. Länge: 15 cm.

Bezeichnung	Art.-Nr.	Stück in EUR ohne MwSt.	Stück in EUR inkl. MwSt.
Mini 5x15 cm	03210	9,20	10,95

RABATT	ab je 5 Stk. 5%	ab je 10 Stk. 10%
--------	-----------------	-------------------



ab **22.⁴⁵**

BLACKROLL Slim

Packt die Vorteile der BLACKROLL Standard in ein handliches Format. Geringere Auflagefläche ermöglicht eine intensivere Massage, die wie eine Sportmassage wirkt.

Durchmesser: 10 cm. Länge: 30 cm.

Bezeichnung	Art.-Nr.	Stück in EUR ohne MwSt.	Stück in EUR inkl. MwSt.
Slim 10x30 cm	03189	20,97	24,95

RABATT	ab je 5 Stk. 5%	ab je 10 Stk. 10%
--------	-----------------	-------------------



ab **35.⁹⁵**

BLACKROLL 45

Bietet mit einer Länge von 45 cm mehr Auflagefläche - ideal für Therapie und Pilates. Als Standard (Härtegrad: mittel) bzw. Med (Härtegrad: weich) erhältlich.

Durchmesser: 15 cm. Länge: 45 cm.

Bezeichnung	Art.-Nr.	Stück in EUR ohne MwSt.	Stück in EUR inkl. MwSt.
Standard 45	03226	33,57	39,95
Med 45	03227	36,09	42,95

RABATT	ab je 5 Stk. 5%	ab je 10 Stk. 10%
--------	-----------------	-------------------

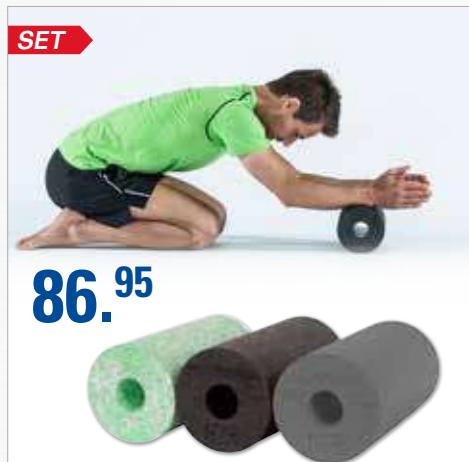

86.⁹⁵

BLACKROLL Standard-Set

1x Med (weich)
1x Standard (mittel)
1x Pro (hart)

Bezeichnung	Art.-Nr.	Stück in EUR ohne MwSt.	Stück in EUR inkl. MwSt.
SET 3-tlg.	03219	73,07	86,95



62.⁹⁵

BLACKROLL Rollen-Set

2x Standard (mittel)
1x Mini

Bezeichnung	Art.-Nr.	Stück in EUR ohne MwSt.	Stück in EUR inkl. MwSt.
SET 3-tlg.	03218	52,90	62,95



NEU

39.⁹⁵

BLACKROLL Twin Faszienrolle

Kombiniert die Vorteile der Faszienrolle mit denen des Duoballs. Die Aussparung in der Mitte ermöglicht eine optimale Anwendung an der Wirbelsäule, den Armen und Beinen. Die spezielle Oberfläche stimuliert Haut und Gewebe.

Härtegrad: mittel. Material: recycelbares EPP. Gewicht: 104 g. Maße (Lxø): 30x13 cm

Bezeichnung	Art.-Nr.	Stück in EUR ohne MwSt.	Stück in EUR inkl. MwSt.
Twin Faszienrolle	03279	33,57	39,95



SET

ab 9.⁸⁵

BLACKROLL Ball

Eignet sich sehr gut für eine gezielte punktuelle Massage.

Härtegrad: mittel. Durchmesser: 8 cm bzw. 12 cm.

Bezeichnung	Art.-Nr.	Stück in EUR ohne MwSt.	Stück in EUR inkl. MwSt.
Ball ø 8 cm	03211	9,20	10,95
Ball ø 12 cm	03212	11,72	13,95
SET 2-tlg.	03194	18,45	21,95

RABATT	ab je 5 Stk. 5%	ab je 10 Stk. 10%
--------	-----------------	-------------------



SET

ab 17.⁰⁵

BLACKROLL Ball DUO

Eignet sich sehr gut für eine gezielte punktuelle Massage, insbesondere für die Brust- und Halswirbelsäule.

Härtegrad: mittel. Durchmesser: 8 cm bzw. 12 cm.

Bezeichnung	Art.-Nr.	Stück in EUR ohne MwSt.	Stück in EUR inkl. MwSt.
DUO ø 8 cm	03213	15,92	18,95
DUO ø 12 cm	03214	20,97	24,95
SET 2-tlg.	03193	33,57	39,95

RABATT	ab je 5 Stk. 5%	ab je 10 Stk. 10%
--------	-----------------	-------------------



SET

48.⁹⁵

BLACKROLL Ball-Set

- 1x Standard (mittel)
- 1x Ball, ø 8 cm
- 1x Ball, ø 12 cm

Bezeichnung	Art.-Nr.	Stück in EUR ohne MwSt.	Stück in EUR inkl. MwSt.
SET 3-tlg. Ball	03217	41,13	48,95



SET

63.⁹⁵

BLACKROLL Mix-Set

- 1x Standard (mittel)
- 1x Mini
- 1x Ball DUO, ø 8 cm
- 1x Ball, ø 8 cm

Bezeichnung	Art.-Nr.	Stück in EUR ohne MwSt.	Stück in EUR inkl. MwSt.
SET 4-tlg. Mix	03184	53,74	63,95



SET

85.⁹⁵

BLACKROLL Maxi Mix-Set

- 1x Mini
- 2x Standard (mittel)
- 1x Ball, ø 8 cm
- 1x Ball, ø 12 cm

Bezeichnung	Art.-Nr.	Stück in EUR ohne MwSt.	Stück in EUR inkl. MwSt.
SET 5-tlg. Maxi	03216	72,23	85,95



49.⁹⁰

BLACKROLL Neck Box

- 1x Duoball, 12 cm: Zur Selbstmassage im Nacken und entlang der Halswirbelsäule.
- 1x Ball, 8 cm: Besonders gut für zirkuläre Massagen, dringt tief in das Gewebe.
- 1x Super Band, orange: Zur Kräftigung und Mobilisation der Rückenmuskulatur.

Bezeichnung	Art.-Nr.	Stück in EUR ohne MwSt.	Stück in EUR inkl. MwSt.
Neck Box	03177	41,93	49,90



69.⁹⁰

BLACKROLL Back Box

- 1x Rolle Med: Kann Verspannungen/Verklebungen der Muskeln/Faszien lösen.
- 1x Ball, 12 cm: Eignet sich besonders gut für zirkuläre Massagen.
- 1x Trigger: Zum gezielten Triggern von Punkten tief im Gewebe.
- 1x Super Band, grün: Zur Kräftigung und Mobilisation der Rückenmuskulatur.

Bezeichnung	Art.-Nr.	Stück in EUR ohne MwSt.	Stück in EUR inkl. MwSt.
Back Box	03178	58,74	69,90

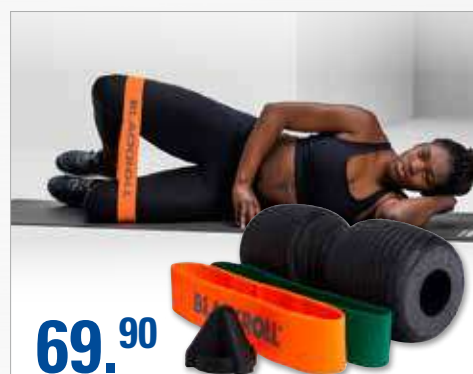

69.⁹⁰

BLACKROLL Knee Box

- 1x Twin Rolle: Kann Verspannungen/Verklebungen der Muskeln/Faszien effektiv lösen.
- 1x Trigger: Zum gezielten Triggern von Punkten tief im Gewebe.
- Je 1x Loop Band, orange + grün: Kräftigung und Stabilisation des Knies.

Bezeichnung	Art.-Nr.	Stück in EUR ohne MwSt.	Stück in EUR inkl. MwSt.
Knee Box	03179	58,74	69,90



ab **49.95**

NEU! Booster jetzt auch einzeln erhältlich



BLACKROLL Booster

Der BLACKROLL Booster Vibrationskern intensiviert die Massage mit der Blackroll und macht sie zu einem noch effektiveren Massagegerät. Zusätzlich kann der Booster auch alleine zur punktuellen Massage verwendet werden.

BLACKROLL Booster inkl. BLACKROLL Slim (03229): Macht die BLACKROLL Slim zum Massagegerät.

BLACKROLL Booster-Set Twin (03192): Macht die BLACKROLL Twin zum Massagegerät. Durch die Aussparung der Twin in der Mitte, ideal zur Anwendung am Rücken.

BLACKROLL Booster Head (03187): Macht die Vibrationsmassage mit der BLACKROLL Booster noch vielseitiger. Die unterschiedlichen, spezifisch geformten Aufsätze lassen sich einfach auf die Booster aufstecken. Beinhaltet 1 Kopfstück, 1 Gewindeadapter, 1 Haken und 3 Druckpunktaufsätze.

Bezeichnung	Art.-Nr.	Stück in EUR ohne MwSt.	Stück in EUR inkl. MwSt.
BLACKROLL Booster	03298	126,01	149,95
BLACKROLL Booster inkl. BLACKROLL Slim	03229	134,41	159,95
BLACKROLL Booster-Set Twin	03192	151,22	179,95
BLACKROLL Booster Head	03187	41,97	49,95



ab **26.95**

BLACKROLL Block

Mehrzweck-Tool das als Trainings- bzw. Therapiefläche genutzt werden kann. Mit offener Unterseite zum Verstauen 1x BLACKROLL Mini oder 1x BLACKROLL Ball DUO 8 cm und 1x BLACKROLL Ball 8 cm. Maße (LxBxH): 30x15x10 cm.

Bezeichnung	Art.-Nr.	Stück in EUR ohne MwSt.	Stück in EUR inkl. MwSt.
BLACKROLL Block	30x15x10 cm	03207	25,17 29,95
RABATT		ab je 5 Stk.	ab je 10 Stk.
		5%	10%

SET

46.95

BLACKROLL Block-Set Mix

1x Block, 30x15x10 cm
1x Mini, 5x15 cm
1x Ball, ø 8 cm



Bezeichnung	Art.-Nr.	Stück in EUR ohne MwSt.	Stück in EUR inkl. MwSt.
SET 3-tlg. BLACKROLL Block-Set Mix	03208	39,45	46,95



49.95

BLACKROLL Needleroller

Stimulation der oberflächlichen Faszien-schichten. Besonders gut geeignet, um die Durchblutung zu steigern und die Reflex- und Akupunkturzonen anzuregen. Inkl. Anleitung.

Maße (LxBxH): 26x8x4,5 cm.

Bezeichnung	Art.-Nr.	Stück in EUR ohne MwSt.	Stück in EUR inkl. MwSt.
BLACKROLL Nadelroller	03188	41,97	49,95

SET

53.95

BLACKROLL Block-Set Ball

1x Block, 30x15x10 cm
1x Ball Duo, ø 8 cm
1x Ball, ø 8 cm



Bezeichnung	Art.-Nr.	Stück in EUR ohne MwSt.	Stück in EUR inkl. MwSt.
SET 3-tlg. BLACKROLL Block-Set Ball	03209	45,34	53,95



SET

BLACKROLL Massagestab ReleaZer

Durch eine tiefenwirksame Vibrationsmassage wird auch stark verklebtes Faszien-gewebe wieder geschmeidig. Mit 2 Vibrationsstufen (standard, oszillierend) und 4 verschiedenen Behandlungsflächen. Bis zu 11h Akkulaufzeit. Rutschfeste Griffe.

Material: Massivholz. Gewicht: 884 g. Maße (LxBxH): 60x3,7x5 cm.

Bezeichnung	Art.-Nr.	Stück in EUR ohne MwSt.	Stück in EUR inkl. MwSt.
BLACKROLL Massagestab ReleaZer	03185	126,01	149,95
BLACKROLL Deep ReleaZer 3x 2 Stück	03186	33,57	39,95
SET 2-tlg. Massagestab + Deep ReleaZer	21395	142,82	169,95

SET

ab **9.95**

BLACKROLL Gym Bag

Gym Bag aus Polyester für 2x BLACKROLL Standard. Gewicht: 0,7 kg. Durchmesser: 16 cm. Länge: 75 cm.



BLACKROLL Trainer Bag

Trainer Bag aus Polyester (600 D) für 10x Blackrolls. Innen beschichtet. Gewicht: 650 g. Maße (LxBxH): 75x31x31 cm.

Set: Trainer Bag mit 10x BLACKROLL Med, Standard oder Pro.

Bezeichnung	Art.-Nr.	Stück in EUR ohne MwSt.	Stück in EUR inkl. MwSt.
BLACKROLL Gym Bag	03238	8,36	9,95
BLACKROLL Trainer Bag	03221	25,17	29,95
SET 11-tlg. Trainer Bag + 10x BLACKROLL Standard	03223	247,90	295,00
SET 11-tlg. Trainer Bag + 10x BLACKROLL Med	03224	264,71	315,00
SET 11-tlg. Trainer Bag + 10x BLACKROLL Pro	03225	284,87	339,00

softX® Faszien-Produkte

Die softX® Faszien-Produkte eignen sich vor allem zur fasziellen Behandlung der sogenannten Plantarfaszie. Mit Hilfe der softX Faszien-Produkte stärken Sie Ihre Faszien und legen so den Grundstein für mehr Leistung und Wohlbefinden. Rutschfest und formbeständig, leicht und handlich, multifunktional einsetzbar.

Härtegrad: mittel (Rolle blau) bzw. hart (Rolle schwarz). Material: Polyethylen.

Bezeichnung	Art.-Nr.	Stück in EUR ohne MwSt.	Stück in EUR inkl. MwSt.
Faszien-Rolle 50 ø ca. 5x15 cm blau	02700	8,36	9,95
Faszien-Rolle 95 ø ca. 9,5x40 cm blau	02702	16,76	19,95
Faszien-Rolle 95 ø ca. 9,5x40 cm schwarz	02703	16,76	19,95
Faszien-Rolle 145 ø ca. 14,5x40 cm blau	02704	16,76	19,95
Faszien-Rolle 145 ø ca. 14,5x40 cm schwarz	02705	16,76	19,95
Faszien-Kugel 65 ø ca. 6,5 cm blau	02706	8,36	9,95
Faszien-Kugel 90 ø ca. 9 cm blau	02708	10,04	11,95

RABATT	ab je 5 Stk. 5%	ab je 10 Stk. 10%
--------	-----------------	-------------------

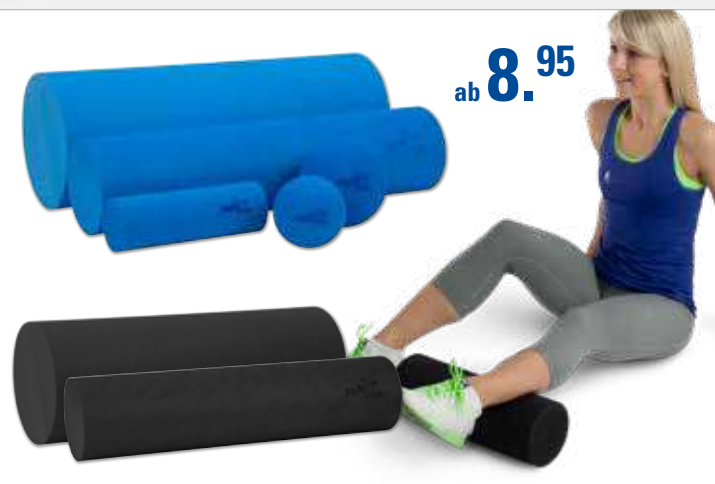

ab 8.⁹⁵

SET

softX® Faszien-Produkte aus Kork

Alle softX® Kork-Produkte sind CO²-neutral und somit ideal für naturbewusste und hartgesottene Faszien-Trainierende. Sie sind absolut geruchsneutral und die angenehme Oberfläche ist sehr gut abwasch- bzw. desinfizierbar. Besonders durch den hohen Härtegrad von Kork sind die Produkte äußerst robust und formstabil.

Bezeichnung	Art.-Nr.	Stück in EUR ohne MwSt.	Stück in EUR inkl. MwSt.
Faszien-Kugel 65 aus Kork ø ca. 6,5 cm	02716	13,40	15,95
Faszien-Kugel 90 aus Kork ø ca. 9 cm	02718	16,76	19,95
Faszien-Rolle 95 aus Kork ø ca. 9,5x30 cm	02714	33,57	39,95
SET 3-tlg. je 1x	02720	57,94	68,95

RABATT	ab je 5 Stk. 5%	ab je 10 Stk. 10%
--------	-----------------	-------------------



ab 14.³⁵

SET

softX®-Set 145, 2-tlg.

1x Rolle 145 blau (mittel)
1x Rolle 145 schwarz (hart)

Durchmesser: ca. 14,5cm. Länge: ca. 40cm.

Art.-Nr.	Stück in EUR ohne MwSt.	Stück in EUR inkl. MwSt.
SET 02707	30,21	35,95

RABATT	ab je 5 Set 5%	ab je 10 Set 10%
--------	----------------	------------------

SET

softX®-Set Rolle, 2-tlg.

1x Rolle 50 (ca. 5x15 cm)
1x Rolle 95 (ca. 9,5x40 cm)

Art.-Nr.	Stück in EUR ohne MwSt.	Stück in EUR inkl. MwSt.
SET 02710	22,65	26,95

SET

softX®-Set Kugel, 2-tlg.

1x Kugel 65 (ca. 6,5 cm)
1x Kugel 90 (ca. 9 cm)

Art.-Nr.	Stück in EUR ohne MwSt.	Stück in EUR inkl. MwSt.
SET 02711	16,76	19,95

SET

softX®-Set Pro 4-tlg.

1x Rolle 50 (ca. 5x15 cm)
1x Rolle 95 (ca. 9,5x40 cm)
1x Kugel 65 (ca. 6,5 cm)
1x Kugel 90 (ca. 9 cm)

Art.-Nr.	Stück in EUR ohne MwSt.	Stück in EUR inkl. MwSt.
SET 02712	39,45	46,95

SET

Flossband

Beim Flossing wird ein bestimmtes Körperareal mit einem speziellen Gummiband abgeschnürt. Dadurch werden alle fließenden Ströme im Zielbereich unterbrochen. Von außen wirkt also ein enormer Druck auf die abgeschnürte Stelle. In diesem Zustand führen Sie Übungen durch, die das Körperareal beanspruchen. Anschließend wird das Band abrupt entfernt. Der Blut-Stau löst sich und das Gewebe wird durchgespült. Material: Latex.

Bezeichnung	Art.-Nr.	Stück in EUR ohne MwSt.	Stück in EUR inkl. MwSt.
2 m x 2,5 cm Level 1 leicht grün	33512	6,68	7,95
2 m x 2,5 cm Level 2 mittel blau	33514	58,78	69,95
2 m x 2,5 cm Level 3 stark violett	33516	10,04	11,95
2 m x 2,5 cm Level 4 extra stark grau	33518	11,72	13,95
SET 4-tlg. Level 1-4 2 m x 2,5 cm	33520	33,57	39,95
2 m x 5 cm Level 1 leicht grün	33502	12,56	14,95
2 m x 5 cm Level 2 mittel blau	33504	15,08	17,95
2 m x 5 cm Level 3 stark violett	33506	17,61	20,95
2 m x 5 cm Level 4 extra stark grau	33508	20,13	23,95
SET 4-tlg. Level 1-4 2 m x 5 cm	33510	58,78	69,95



ab 7.⁹⁵

Training und Therapie mit dem Flossband
Art.-Nr. 04060,
24,95 Euro inkl. MwSt.

BellaBambi®

Sowohl für den privaten Gebrauch zu Hause, als auch für den professionellen Einsatz geeignet. BellaBambi® erzeugt einen Unterdruck auf der Haut, wodurch die Faszien angehoben werden können. Dies kann die Geschmeidigkeit und Regeneration der Faszien unterstützen und beschleunigen. Der gleichzeitige Druck auf das Gewebe kann bei der Entschlackung und dem Stoffaustausch helfen. Der innovative Peeling-Rand bietet einen sicheren Halt auf der Haut und sorgt für einen intensiven Schereffekt. Maße (øxH): 2x5 cm (mini), 3,5x8 cm (original) bzw. 4,7x8,5 cm (maxi).

Wie funktioniert BellaBambi®?

ab **17.95**

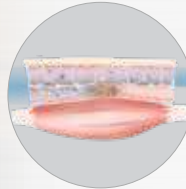

Verklebtes Faszienewebe

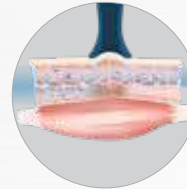

BellaBambi® dehnt die Hautschichten

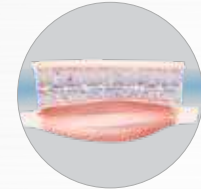

Faszienewebe kann besser regenerieren

SENSITIVE

Diese Intensität eignet sich hervorragend für eine sanfte Anwendung an sensiblen Körperstellen, z. B. im Gesicht. Ideal bei empfindlichen Personen wie kleinen Kindern oder Senioren.

Farben: 04-gelb, 06-weiß.

Bezeichnung	Art.-Nr.	Stück in EUR ohne MwSt.	Stück in EUR inkl. MwSt.
mini solo (1 Stk.) SENSITIVE Farbwahl	27415	15,08	17,95
original solo (1 Stk.) SENSITIVE Farbwahl	27400	23,49	27,95
original duo (2 Stk.) SENSITIVE gelb	27405	41,97	49,95
maxi solo (1 Stk.) SENSITIVE weiß	27440	33,57	39,95
maxi duo (2 Stk.) SENSITIVE weiß	27445	58,78	69,95

REGULAR

Die universelle Intensität für die Anwendung von Kopf bis Fuß. Die „goldene Mitte“, die sich auch für weniger robuste Personen eignet. Ideal für viele Anwendergruppen und Zwecke. Erzielt einen belebenden Effekt und unterstützt ein gesundes Faszienetz.

Farben: 19-orange, 31-orchidee.

Bezeichnung	Art.-Nr.	Stück in EUR ohne MwSt.	Stück in EUR inkl. MwSt.
mini solo (1 Stk.) REGULAR Farbwahl	27416	15,08	17,95
original solo (1 Stk.) REGULAR Farbwahl	27401	23,49	27,95
original duo (2 Stk.) REGULAR orange	27406	41,97	49,95
maxi solo (1 Stk.) REGULAR orchidee	27441	33,57	39,95
maxi duo (2 Stk.) REGULAR orchidee	27446	58,78	69,95

ACTIVE

Die Intensität ACTIVE befindet sich zwischen REGULAR und INTENSE und ist ebenfalls für die Anwendung von Kopf bis Fuß geeignet. Empfiehlt sich besonders für „aktive“ Personen, z. B. Sportler und Personen im mittleren Lebensabschnitt.

Farben: 01-blau, 13-pink.

Bezeichnung	Art.-Nr.	Stück in EUR ohne MwSt.	Stück in EUR inkl. MwSt.
maxi solo (1 Stk.) ACTIVE blau	27442	33,57	39,95
maxi duo (2 Stk.) ACTIVE blau	27447	58,78	69,95
Set 1x mini + 1x original ACTIVE Farbwahl	27430	36,93	43,95

INTENSE

Verspricht eine kräftige Anwendung und intensive Reize auf das Gewebe. Diese Intensität ist empfehlenswert für kräftige Muskeln und schmerzunempfindliche Körperstellen. Sehr starke Scherwirkung auf das Faszienewebe.

Farben: 01-blau, 03-rot.

Bezeichnung	Art.-Nr.	Stück in EUR ohne MwSt.	Stück in EUR inkl. MwSt.
mini solo (1 Stk.) INTENSE Farbwahl	27417	15,08	17,95
original solo (1 Stk.) INTENSE Farbwahl	27402	23,49	27,95
original duo (2 Stk.) INTENSE rot	27407	41,97	49,95
maxi solo (1 Stk.) INTENSE blau	27443	33,57	39,95
maxi duo (2 Stk.) INTENSE blau	27448	58,78	69,95



SET

ab **44.95**

original

mini

NEU! Jetzt auch als 6-tlg. Set

BellaBambi® trio Sets

Enthält je einen BellaBambi® der Intensitäten SENSITIVE, REGULAR und INTENSE.

Bezeichnung	Art.-Nr.	Stück in EUR ohne MwSt.	Stück in EUR inkl. MwSt.
SET trio mini weiß, orchidee, blau	27420	37,77	44,95
SET trio original weiß, orchidee, blau	27410	54,58	64,95
SET 6-tlg. mini + original weiß, orchidee, blau	27413	103,32	122,95
SET trio mini gelb, orange, rot	27421	37,77	44,95
SET trio original gelb, orange, rot	27411	54,58	64,95
SET 6-tlg. mini + original gelb, orange, rot	27412	103,32	122,95

SET

SENSITIVE, REGULAR, INTENSE

ab **285.-**

BellaBambi® profi

Im professionellen Umfeld, wie in Praxen oder Studios, ist es notwendig ausreichend Arbeitsmaterial zur Verfügung zu haben. Mit BellaBambi® profi ist dies nun kein Problem mehr. Auf der praktischen Steckplatte sind die BellaBambi® immer griffbereit. Die einzelnen Intensitäten lassen sich durch die verschiedenen Farben sehr gut unterscheiden.

Material: Biokompatibles Silikon.

BellaBambi® profi mini (27428 + 27427):
10 Stück je Intensität, 1x Steckplatte. Maße (LxBxH): 25x25x5,5 cm.

BellaBambi® profi original (27426 + 27425):
12 Stück je Intensität, 1x Steckplatte. Maße (LxBxH): 30x30x10 cm.

Bezeichnung	Art.-Nr.	Stück in EUR ohne MwSt.	Stück in EUR inkl. MwSt.
SET profi mini weiß, orchidee, blau	27428	239,50	285,00
SET profi original weiß, orchidee, blau	27426	441,18	525,00
SET profi mini gelb, orange, rot	27427	239,50	285,00
SET profi original gelb, orange, rot	27425	441,18	525,00

SET

ACTIVE

54.95

Cupping-Set inkl. Buch

Das BellaBambi® Cupping-Bundle enthält alles, was Sie für Ihre Faszienbehandlungen benötigen. Die beiden enthaltenen Faszien cups mini und original der Intensität ACTIVE haben unterschiedliche Durchmesser und Größen, um alle relevanten Bereiche des Körpers behandeln zu können. Im beiliegenden Buch „Cupping - Die neue Methode zum Lösen der Faszien“ wird die Anwendung der Cups erklärt. Sowohl die einzelnen Behandlungsarten, als auch die Behandlung verschiedener Beschwerdebilder sind genau beschrieben und mit Bildern veranschaulicht.

Bezeichnung	Art.-Nr.	Stück in EUR ohne MwSt.	Stück in EUR inkl. MwSt.
SET Cupping-Set inkl. Buch blau	27435	46,18	54,95
SET Cupping-Set inkl. Buch pink	27436	46,18	54,95

SET

REGULAR

59.95

BellaBambi® Release-Bundle

Mit den Cups original und mini der Intensität REGULAR sowie dem Buch „Schmerzfrei durch Cupping“ haben Sie die ideale Ausrüstung für Cupping zuhause.

Im Buch „Schmerzfrei durch Cupping“ aus dem riva Verlag werden zahlreiche Beschwerdebilder in über 90 Übungen behandelt. Enthalten sind typische Beschwerdebilder wie Kopfschmerzen oder Hüftprobleme, aber auch spezielle Krankheitsbilder, wie Hallux valgus, werden thematisiert. Umfang: 176 Seiten.

Zusammen mit den beiden Cups sind Sie somit optimal ausgestattet, um die im Buch aufgeführten Anwendungen selbst zuhause durchzuführen.

Farbe: orange.

Bezeichnung	Art.-Nr.	Stück in EUR ohne MwSt.	Stück in EUR inkl. MwSt.
SET Release-Bundle REGULAR inkl. Buch	27437	50,38	59,95
Buch „Schmerzfrei durch Cupping“ 176 Seiten	04066	18,68	19,99

SET

449.-

BellaBambi® multi Set

Mit dem exakt regulierbaren Unterdruck bis zu -280 mbar können Sie Behandlungen noch genauer durchführen und reproduzieren. Die Saugstärke kann ganz individuell eingestellt und leicht variiert werden. Das Handling an Händen und Fingern wird hier deutlich erleichtert.

Das multi Set (27450) besteht aus:
1x Steuergerät multi
1x multi Einzelverbindungsschlauch
1x BellaBambi® multi Applikation original (REGULAR, ø: 3,5 cm)
1x BellaBambi® multi Applikation mini (INTENSE, ø: 2 cm)
1x Tasche

Der Doppel-Verbindungsschlauch (27454) erweitert das Anwendungsspektrum von BellaBambi® multi durch den Einsatz einer weiteren Applikation (mini oder original).

Bezeichnung	Art.-Nr.	Stück in EUR ohne MwSt.	Stück in EUR inkl. MwSt.
SET multi-Set	27450	377,31	449,00
multi Applikation original orchidee	27451	31,05	36,95
multi Applikation mini blau	27452	23,49	27,95
multi Einzelverbindungsschlauch	27453	20,97	24,95
multi Doppelverbindungsschlauch	27454	29,37	34,95



159.-



· perfekt für die Heimanwendung

159.-



· austauschbare Massagekugeln

235.-



· tragbar + professionell

Thumper Einkugelmassagegerät Verve

Einkugelmassagegerät das sich ideal zur Behandlung kleiner, schwer erreichbarer Stellen und Triggerpunkte eignet. Einfach zu verwenden, als ob Sie einen Handschuh tragen. Für eine tiefere Massage einfach etwas mehr Druck mit den Fingerspitzen ausüben. Bei sachgerechter Anwendung gibt es so gut wie gar keine Rückkopplung. Mit 3 austauschbaren Massageaufsätzen.

Spannung: 230 Volt. Hub: 5,0 mm.
Geschwindigkeit: 20-40 Impulse/Sek. Gewicht: 0,9 kg.
Maße (LxBxH): 9x19x9 cm. Länge Netzkabel: 360 cm.

Bezeichnung	Art.-Nr.	Stück in EUR ohne MwSt.	Stück in EUR inkl. MwSt.
Thumper Verve	31402	133,61	159,00

Thumper Sport

Der Thumper Sport liefert ein angenehmes und tiefes Tapotement mit so gut wie gar keiner Rückkopplung im Griff. Dadurch ist das Massagegerät leicht zu halten, zu manövrieren und zu bedienen. Der lange ergonomische Griff ermöglicht Ihnen alle Teile Ihres Körpers mühelos zu massieren. Wahlweise weiche oder harte Massagekugeln einsetzbar. Beides im Lieferumfang enthalten. Geschwindigkeit anpassbar.

Spannung: 230 Volt. Hub: 5,0 mm.
Geschwindigkeit: 20-0 Impulse/Sek. Gewicht: 1,4 kg.
Maße (LxBxH): 38,1x10,2x15,2 cm. Länge Netzkabel: 360 cm.

Bezeichnung	Art.-Nr.	Stück in EUR ohne MwSt.	Stück in EUR inkl. MwSt.
Thumper Sport	31400	133,61	159,00

Thumper Mini Pro

Mit drei elektronisch gesteuerten Geschwindigkeitseinstellungen von 20, 30 und 40 Pulsen pro Sekunde kann das Mini-Pro Ihren persönlichen Präferenzen angepasst werden. Das Massagegerät lässt sich leicht halten und manövrieren. Die Massagekugeln richten über 95% der Leistung aus, wodurch eine Rückkopplung durch den Griff verhindert wird. Für den professionellen Gebrauch in der Praxis oder Reha und für den Dauerbetrieb.

Spannung: 230 Volt. Hub: 6,0 mm.
3 Geschwindigkeitsstufen: 20-40 Impulse/Sek.
Gewicht: 1,4 kg. Maße (LxBxH): 34,3x15,9x13,3 cm.
Länge Netzkabel: 360 cm.

Bezeichnung	Art.-Nr.	Stück in EUR ohne MwSt.	Stück in EUR inkl. MwSt.
Thumper Mini Pro	31404	197,48	235,00

369.-



· Massagegerät für den Unterkörper

Thumper Versa Pro

Ideal für die Behandlung der unteren Körperteile wie Beine, Füße und das Kreuz. Für Menschen, die viel Zeit auf ihren Beinen verbringen oder nicht genug Sport betreiben. Mit 13 verschiedenen Massageeinstellungen. Bedienung über eingebaute Steuerung.

Spannung: 230 Volt. Hub: 5,0 mm.
6 Geschwindigkeiten: 20 - 40 Impulse/Sek.
Gewicht: 5,9 kg. Maße (LxBxH): 35,6x33x22,9 cm.
Länge Netzkabel: 360 cm.

Bezeichnung	Art.-Nr.	Stück in EUR ohne MwSt.	Stück in EUR inkl. MwSt.
Thumper Versa Pro	31406	310,08	369,00

395.-



· ideal für große Muskelgruppen

Thumper Maxi Pro

Für tief liegendes Gewebe. Ursprünglich für den klinischen Einsatz entwickelt. Ideal zum Aufwärmen der Muskeln vor einer chiropraktischen Behandlung. Die 8 Massagekugeln decken eine große Fläche ab und eignen sich ideal für große Muskelgruppen. Nur 5-8 Minuten werden für eine Vollkörpermassage benötigt. Der Thumper wirkt durch Kleidung, wodurch Flexibilität für seinen Einsatz in allen Situationen geboten wird. Keine Rückkopplung.

Spannung: 230 Volt. Hub: 6,4 mm.
Geschwindigkeit: 20 - 40 Impulse/Sek. Gewicht: 3,2 kg.
Maße (LxBxH): 25,4x13,9x19,1 cm. Länge Netzkabel: 360 cm.

Bezeichnung	Art.-Nr.	Stück in EUR ohne MwSt.	Stück in EUR inkl. MwSt.
Thumper Maxi Pro	31408	331,93	395,00

439.-



· Das Pferdmassagegerät

Thumper Equine Pro

Basierend auf dem Entwurf und den Merkmalen des Maxi Pro bietet dieses professionelle Massagegerät mehr Leistung und Intensität um den Einsatz an Pferden zu ermöglichen. Das Gerät hilft bei Muskelschmerzen und verbessert die Gesamteinstellung von körperlich belasteten Pferden.

Spannung: 230 Volt. Hub: 8,1 mm.
Geschwindigkeit: 18 - 35 Impulse/Sek. Gewicht: 3,2 kg.
Maße (LxBxH): 25,4x14x19,1 cm. Länge Netzkabel: 360 cm.

Bezeichnung	Art.-Nr.	Stück in EUR ohne MwSt.	Stück in EUR inkl. MwSt.
Thumper Equine Pro	31410	368,91	439,00

NEU



235.-

Thumper Massagegerät Lithium 1, Akku

Das Massagegerät Lithium 1 ist das kompakte und handliche Massagegerät mit Power. Es eignet sich besonders für Triggerpunkte oder kleinere Bereiche, wie Schultern, Ellenbogen, Knie, Bänder und Waden. Sie können das Lithium 1 wie einen Handschuh tragen und so die entsprechenden Stellen erreichen. Für den professionellen und dauerhaften Betrieb geeignet. Inkl. 3 auswechselbare Massage-Aufsätze, Sporttasche und Smart Charger Ladegerät.

3 Geschwindigkeiten: 20/30/40 Impulse/Sek.
Impuls-Amplitude: 6 mm. Gewicht: 1 kg.
Maße (LxBxH): 10x18x10 cm.

Bezeichnung	Art.-Nr.	Stück in EUR ohne MwSt.	Stück in EUR inkl. MwSt.
Thumper Lithium 1	31401	197,48	235,00

329.-



Thumper Massagegerät Lithium 2, Akku

Das Massagegerät Lithium 2 ist das kabellose und flexible Massagegerät für unterwegs. Die patentierte Thumping-Perkussion gibt die Impulse bis tief in das Gewebe weiter ohne dass der Anwender zusätzlichen Druck ausüben muss. Ein langer, ergonomischer Griff ermöglicht es alle Stellen des Körpers zu erreichen. Das ausbalancierte Gewicht ermöglicht ein müheloses Handling.

5 Intensitätsstufen zwischen 18 und 40 Hz.
Akku-Laufzeit: ca. 90 Minuten. Gewicht: ca. 1,6 kg.
Maße (LxBxH): 42x17x14 cm.

Bezeichnung	Art.-Nr.	Stück in EUR ohne MwSt.	Stück in EUR inkl. MwSt.
Thumper Lithium 2	31403	276,47	329,00



529.-

Thumper Lithium 8, Akku

Das kabellose, akkubetriebene Gerät bietet Ihnen uneingeschränkte Bewegungsfreiheit. Durch das Gewicht des Lithium 8 muss der Anwender keinen Druck bei der Anwendung ausüben. Die speziell angeordneten Massagekugeln ermöglichen eine intensive großflächige Massage bis in die Faszien-schichten. Mit leistungsstarkem DC-Motor.

5 Geschwindigkeitsstufen: 18-35 Impulse/Sek.
Akku-Laufzeit ca. 60 Minuten. Gewicht: ca. 3,5 kg.
Maße (LxBxH): 26x27x20 cm.

Bezeichnung	Art.-Nr.	Stück in EUR ohne MwSt.	Stück in EUR inkl. MwSt.
Thumper Lithium 8	31405	444,54	529,00

· leicht, tragbar + flexibel

ab 25.⁴⁵



Massageröhre Vibra

Mit der 115 cm langen Massageröhre erzielen Sie einen wohltuenden und durchdringenden Massageeffekt. Die Vibra kann für viele Übungen und zur Stimulation eingesetzt werden. Es sind zwei Geschwindigkeitsstufen einstellbar. Tragbar, flexibel und leicht.

Batteriebetrieb: 2x Größe C. Batterien nicht im Lieferumfang enthalten.
Gewicht: 460 g. Durchmesser: 4cm. Länge: 115 cm.

Bezeichnung	Art.-Nr.	Stück in EUR ohne MwSt.	Stück in EUR inkl. MwSt.
Massageröhre Vibra	31525	25,17	29,95
RABATT		ab je 6 Stk. 5%	ab je 12 Stk. 10%
			ab je 24 Stk. 15%

NEU

229.-



Eleels Hot Stone Massagestäbe-Set

Die beiden Hot Stone Massagestäbe ermöglichen sowohl eine flächige Anwendung als auch eine punktuelle Anwendung bei Triggerpunkten und kleineren Muskeln. Auch nach harten Trainingseinheiten können die Massagestäbe zu einer schnelleren Erholung beitragen. Sie können zwischen 7 Massagemethoden (thermische Behandlung, Shiatsu, Tapotement, Hammering, Looping, Scraping und Sliding) und 4 Wärmestufen (45-60°C) wählen. Der Massagestab bleibt bis zu drei Stunden warm.

Inkl. Massage-Öl und USB-C Ladekabel und 2 Halter.

Hinweis: Beim Herstellungsprozess kann es sein, dass leichte Kratzer auf dem Bian Stein entstehen. Auch weiße Linien (natürliche Eigenschaft des Bian Steins) sind oftmals sichtbar. Dies beeinträchtigt nicht die Qualität des Produkts und der Massage. Das Produkt ist Neuware und ungebraucht.

Bezeichnung	Art.-Nr.	Stück in EUR ohne MwSt.	Stück in EUR inkl. MwSt.
Eleels Hot Stone Massagestäbe-Set, 3-tlg.	24377	192,44	229,00

64.⁹⁵



· 2 große Massageköpfe

· zuschaltbare Infrarotwärme

Intensiv-Massagegerät ITM Pro mit Infrarot

Effektives Massagegerät mit 2 großen Massageköpfen zur Klopfmassage mit separat zuschaltbarer Infrarotwärme (stufenlose Intensitätsregelung). Besonders zur Anregung der Durchblutung und Lockerung auch tief liegender Muskeln geeignet.

Spannung: 230 V/50 Hz. Leistung: 35 W. Gewicht: 1,8 kg.
Maße (LxBxH): 46x16x14 cm. Länge Netzkabel: 3,50 m.

Bezeichnung	Art.-Nr.	Stück in EUR ohne MwSt.	Stück in EUR inkl. MwSt.
Intensiv-Massagegerät	46x16x14 cm	27064	54,58
			64,95

349.-



Maspo Vibramat Großflächenmassagegerät

Kann die Durchblutung verbessern und den Stoffwechsel fördern. Mit zwei Geschwindigkeitsstufen. Inkl. Aufbewahrungstasche, Hyperämisierungsbürste und Moosgummischuh.

Spannung: 230 V/50 Hz. Leistung: 100 W. Gewicht: 3,2 kg.

Bezeichnung	Art.-Nr.	Stück in EUR ohne MwSt.	Stück in EUR inkl. MwSt.
Maspo Vibramat Großflächenmassagegerät	31506	293,28	349,00
Moosgummischuh	19,5x12,5 cm	31507	33,57
Noppenmoosgummischuh	18,0x12,0 cm	31508	46,18
Hyperämisierungsbürste	17,5x10,5 cm	31509	25,17
			29,95





999.-

Maspo Band-Massagegerät Topfit 3000

Band-Massagegeräte arbeiten mit dem Vibrationsprinzip. Das Ergebnis ist eine bessere Durchblutung der Haut und ein frisches, gesünderes Aussehen. Für gewerbliche und private Anwendung geeignet. Mit starkem Spezialmotor, stufenloser Höhenverstellung, doppelt verstärkter, großer Bodenplatte mit PVC-Noppenbelag und 2-stufigem Wippschalter. Inkl. Massagegurt.

Spannung: 230 V/50 Hz. Leistung: 350/450 W. Gewicht: 28 kg. Außenmaße (HxBxT): 130x80x50 cm.

Farbe: weiß/blau.

Bezeichnung	Art.-Nr.	Stück in EUR ohne MwSt.	Stück in EUR inkl. MwSt.
Band-Massagegerät 130x80x50 cm	31500	839,50	999,00
Kugelgurt Standard 150x10 cm	31519	83,99	99,95
Ersatzgurt Standard 150x10 cm	31520	54,58	64,95
Bürstengurt verstärkt 150x12 cm	31521	71,39	84,95



1.299.-

SYNCA Massagesessel CirC

Der Massagesessel bietet ein Massageerlebnis der besonderen Art. Die Massage verläuft entlang einer 86 cm langen Führungsschiene vom Hals bis zu den Oberschenkeln. Sie kann aber auch auf einen bestimmten Bereich konzentriert werden. Die wohltuende Wärme während der Massage verstärkt die entspannende Wirkung. Inklusiv Ambiente-Licht, Fernbedienung, Kissen und Auflage.

Max. Belastbarkeit: 114 kg. Gewicht: 32 kg. Länge Stromkabel: ca. 180 cm. Maße (LxBxH): 100x55x94 cm.

Farben: 01-blau, 07-beige, 10-braun, 16-bordeaux.

Bezeichnung	Art.-Nr.	Stück in EUR ohne MwSt.	Stück in EUR inkl. MwSt.
SYNCA Massagesessel CirC	31490	1.091,60	1.299,00



2.299.-

SYNCA Massagesessel CirC Plus

Der Massagesessel CirC Plus gestattet eine entspannende Massage in den eigenen vier Wänden. Dank der komfortablen Beinablage und der stufenlos verstellbaren Neigung wird eine entspannte Position für die Massage ermöglicht. 4 Massageköpfe und seitliche Luftkissen im Hüftbereich massieren die Muskulatur angenehm und schonend. Mit der kabellosen Fernbedienung kann zwischen den 8 unterschiedlichen Programmen gewählt werden. Manuelle und punktuelle Massagen sind ebenfalls möglich. Dabei stehen verschiedene Massagetechniken zur Verfügung, wie Knet-, Klopf-, Rollen- und Luftdruckmassage. Die Wärmefunktion sorgt für zusätzliche Entspannung. Inkl. Stromkabel (ca. 180 cm) und Auflage.

Maximales Benutzergewicht: 120 kg. Gewicht: 47 kg. Massageschiene: 115 cm SL-Shape. Maße aufrecht (LxBxH): 107x60x92 cm. Maße liegend (LxBxH): 135x60x78 cm.

Farben: 07-beige, 10-braun, 18-anthrazit.

Bezeichnung	Art.-Nr.	Stück in EUR ohne MwSt.	Stück in EUR inkl. MwSt.
SYNCA Massagesessel CirC Plus	31493	1.931,93	2.299,00



154.⁹⁵

SYNCA QuZy mit Akku
Schulter- und Nackenmassagegerät

- Wärmefunktion zuschaltbar
- 3 Geschwindigkeitsstufen

Der QuZy sorgt mit einer entspannenden Shiatsu Massage für Ihr Wohlbefinden, egal an welchem Ort. Die 8 rotierenden Massageköpfe lockern Ihre Muskulatur und lösen Verspannungen. 3 einstellbare Geschwindigkeiten sorgen dafür, dass Sie das Massagegerät ganz nach Ihren Bedürfnissen verwenden können. Die Intensität der Massage können Sie dank der Armschlaufen selbst bestimmen, indem Sie damit den Druck erhöhen oder verringern. Für eine zusätzliche Entspannung sorgt die zuschaltbare Wärmefunktion. Der weiche Baumwollbezug und das atmungsaktive Meshgewebe fühlen sich angenehm auf der Haut an und übertragen die Wärme bei der Massage ideal auf Ihren Körper.

Gewicht: 1,7 kg. Maße (LxBxH): 146x16x17 cm.

Bezeichnung	Art.-Nr.	Stück in EUR ohne MwSt.	Stück in EUR inkl. MwSt.
SYNCA QuZy	31527	130,21	154,95



149.-

SYNCA iPuffy Plus
Massagekissen

- 2D + 3D Multi-Massagetechnik

Mit dem Synca Massagekissen iPuffy Plus können Sie einfach und überall entspannen. Das Massagekissen ist besonders anschmiegsam und passt sich ideal Ihrem Körper an, ob im Sitzen oder Liegen. Eine zuschaltbare Wärmefunktion ermöglicht tiefe Entspannung und macht die Massage noch intensiver. Die ergonomische Form des Kissens sorgt dafür, dass Sie problemlos die richtigen Punkte bei der Massage treffen. Das Kissen ist vielseitig einsetzbar, ob im Schulter-Nackengebiet, im Lendenwirbelbereich, an Gesäß oder Bauch, den Oberschenkeln oder Waden und sogar an den Füßen oder Händen. Inkl. Netzadapter und Ladekabel.

Obermaterial: Baumwolle. Gewicht: 2,2 kg. Maße (LxHxT): 46x25x12,5 cm.

Farben: 11-grau, 13-pink.

Bezeichnung	Art.-Nr.	Stück in EUR ohne MwSt.	Stück in EUR inkl. MwSt.
SYNCA Puffy Plus	31491	125,21	149,00



99.-

SYNCA NekMo
Travelpillow

- mit Knetfunktion

Mit dem Synca Travelpillow NekMo sind Sie auf Reisen ganz entspannt unterwegs. Jeweils 4 Massageköpfe rechts und links massieren wohltuend Ihren Schulter-Nackengebiet. Dabei schmiegt sich das Reisekissen mit seinem Baumwollgewebe angenehm an Ihre Haut. Eine zusätzliche Wärmefunktion intensiviert die Massage. Für richtigen Sitz und optimalen Halt sorgt ein Druckknopfverschluss, auch wenn Sie einmal wegnicken. Nach Gebrauch kann das aufblasbare Kissen platzsparend im mitgelieferten Reisebeutel verstaubt werden. Zum Aufpumpen des Reisekissens verwenden Sie einfach die integrierte Handpumpe. Inkl. Netzadapter, Ladekabel und Reisebeutel.

Ladezeit/Betriebszeit: 2-3 Stunden / bis zu 3 Stunden. Timerfunktion: 15 Minuten. Obermaterial: Baumwollgewebe. Gewicht: 300 g. Maße (LxBxH): 33x28x9 cm.

Bezeichnung	Art.-Nr.	Stück in EUR ohne MwSt.	Stück in EUR inkl. MwSt.
SYNCA NekMo	31492	83,19	99,00

· mit Quiet Glide Technologie (sehr leise)

Bluetooth®

395.-

· inkl. 5 Aufsätze

Hyperice Vibrationsmassagegerät Hypervolt 2.0 Pro Bluetooth

Der Hypervolt 2.0 ermöglicht eine schnelle Erholung nach harten Workouts. Bearbeiten Sie Ihre Muskulatur und geben Muskelsteifigkeit und Muskelkater keine Chance. Die in 5 Stufen einstellbare Frequenz der Vibrationsmassage durchdringt den Muskel bis in die Tiefe. Um den gewünschten Effekt zu erzielen, können Sie zwischen 5 Aufsätzen wählen. Der bewährte, integrierte Drucksensor zeigt, wie fest Sie gerade drücken und verhindert, dass Sie zu großen Druck auf die Muskulatur ausüben. Über Bluetooth haben Sie die Möglichkeit den Hypervolt mit der Hyperice App zu verbinden. Hiermit können Sie die Geschwindigkeit Ihrer Vibrationsmassage automatisch steuern lassen um optimale Ergebnisse zu erzielen. Zugelassen für Handgepäck.

Akkulaufzeit: 3 Stunden. Leistung: 90-Watt-Motor. Gewicht: 1200 g. Maße (HxBxT): 20x6x26 cm.

Bezeichnung	Art.-Nr.	Stück in EUR ohne MwSt.	Stück in EUR inkl. MwSt.
Hyperice Hypervolt 2.0 Pro Bluetooth	31427	331,93	395,00

NEU

149.⁹⁵

· inkl. 4 Aufsätze

· 03244

BLACKROLL Fascia Gun Massagepistole

Die BLACKROLL Fascia Gun ermöglicht Ihnen die Regeneration nach harten Trainings zu fördern, aber auch Muskelverspannungen vorzubeugen und zu lösen. Auch im Warm-Up und zur Vorbereitung der Muskulatur auf Höchstleistungen können Sie die Fascia Gun einsetzen. Dabei kann sie je nach Aufsatz sowohl punktuell, als auch großflächig, verwendet werden. Die 4 Vibrationsgeschwindigkeiten (1200-3200 r/min) ermöglichen eine individuelle Einstellung für jede Anwendung. Mit USB-C Ladebuchse.

Frequenz: 50-60 Hz. Akku: Wiederaufladbarer 2600mAh Lithium-Ionen-Akku. Standby: 15h im Relax Modus (ohne Belastung). Material: Luftfahrt Aluminium Legierung. Maße (HxBxT): 14x8,7x4,8 cm. Gewicht: 544 g.

Soft Peaks Aufsatz (03244): Die 6 nachgebenden Spitzen aus extraweichem Silikon gestatten eine sanfte und gezielte Massage für Kopf und Kiefer, im Bereich der Halswirbelsäule und des Nackens, sowie gelenk- und knochenahne Massagen an Ellenbogen, Knie oder Sprunggelenk, die mit anderen Aufsätzen nicht umsetzbar wäre.

Material: ABS und Silicone. Gewicht: 18 g. Maße (øxH): 4x6 cm.

Bezeichnung	Art.-Nr.	Stück in EUR ohne MwSt.	Stück in EUR inkl. MwSt.
BLACKROLL Fascia Gun Massagepistole	03245	126,01	149,95
BLACKROLL Soft Peaks Aufsatz für Fascia Gun	03244	12,56	14,95

99.⁹⁵

Hyperice Vibrationsmassage-Ball Hypersphere Mini

Der Vibrationsmassage-Ball Hypersphere ist der kompakte Massageball für Ihre Regeneration. Der Massageball intensiviert durch die Vibration die Effekte eines normalen Massageballs und ist so noch effektiver. Die kompakte Form ermöglicht es optimal und punktuell zu arbeiten. Dabei kann die Kompression zusammen mit der Vibration ihre Wirkung optimal entfalten. Die Vibration kann in 3 unterschiedlichen Intensitätsstufen eingestellt und somit individuell an die jeweiligen Anforderungen des Benutzers angepasst werden. Mit seiner robusten Gummioberfläche ist der Hypersphere Mini rutschfest und griffig. Ladezeit ca. 4h. Akkulaufzeit auf höchster Stufe ca. 2h.

Gewicht: 340 g. Durchmesser: 8,9 cm.

Farbe: 05-schwarz.

Bezeichnung	Art.-Nr.	Stück in EUR ohne MwSt.	Stück in EUR inkl. MwSt.
Hyperice Hypersphere Mini	31428	83,99	99,95

NEU

· 5 Druckstufen

499.-

BLACKROLL Compression Boots, Akku

Die Compression Boots fördern die Regeneration Ihrer Beine nach harten Trainings und hohen Belastungen. Sie können die Druckintensität (40/60/80/100/120 mmHg) der Massage individuell anpassen und so Ihre Regeneration optimal unterstützen. Die 5 überlappenden Luftkammern sorgen für eine lückenlose 360° Kompressionsmassage der gesamten Beine. Wählen Sie zwischen 3 Massagemodi für ein optimales Wohlbefinden. Ergonomische Anpassung an die Beine dank initialer Befüllung. Sofortige Druckentlastung auf Knopfdruck. Die Compression Boots sind durch ihr Design und die mitgelieferte Aufbewahrungstasche leicht zu transportieren. Inkl. 2 Akkus und Ladekabel.

Größen (Beininnenlänge): S (<81 cm), M (81-88 cm), L (>88 cm).

Bezeichnung	Art.-Nr.	Stück in EUR ohne MwSt.	Stück in EUR inkl. MwSt.
BLACKROLL Compression Boots, Akku	03182	419,33	499,00
BLACKROLL Ersatzzacku für Compression Boots	03183	41,93	49,90



Traubenkernprodukte

Bei Erwärmung im Backofen oder in der Mikrowelle laden sich die Traubenkerne mit Hitze auf und geben diese Wärme gezielt an der gewünschte Stelle ab.

Die Traubenkernprodukte sind angenehmer als eine herkömmliche, mit Wasser gefüllte, Wärmeflasche da sie nicht so heiß werden und auch nicht so stark auskühlen, wodurch sie sich auch hervorragend für Kinder eignen. Das Traubenkernkissen eignet sich auch sehr gut zur Hand- und Fußgymnastik.



Dinkelprodukte

Unsere Dinkelprodukte sind ein reines Naturprodukt. Sie spenden Ihnen wohlige Wärme an kalten Tagen. Durch Form und Füllung passen sie sich gut an den Körper an. Bei der Erwärmung lädt sich der Dinkel mit Hitze auf und gibt diese gezielt ab.

Die Rieselfähigkeit der Kissen soll für eine gute Positionierung der Halswirbelsäule sorgen und eine Anpassung in jeder Schlafposition ermöglichen. So kann eine optimale Haltung des Nackens erreicht und Ihre Muskulatur gut entspannt werden.



Kirschkerneprodukte

Bei der Erwärmung im Backofen oder in der Mikrowelle lädt sich der trockene Kirschkerne mit Hitze auf und gibt diese gezielt an die gewünschte Stelle ab. Das Kirschkerne kissen ist angenehmer als eine herkömmliche, mit Wasser gefüllte, Wärmeflasche da es nicht so heiß wird und auch nicht so stark auskühlt.

Damit sollen Verbrühungen vermieden werden, wodurch sich die Kirschkerneprodukte auch hervorragend für Kinder eignen.

Auch für die Kälteanwendung: Legen Sie das Kirschkerne kissen dafür einfach in einer Plastiktüte in das Gefrierfach.

ab **9.⁸⁵**



Traubenkernhörnchen

Material: 100% Baumwolle. Maße (LxB): 30x30 cm.

Bezeichnung	Art.-Nr.	Stück in EUR ohne MwSt.	Stück in EUR inkl. MwSt.
Hörnchen	21974	9,20	10,95
RABATT		ab je 5 Stk. 5%	ab je 10 Stk. 10%

ab **6.²⁵**



Traubenkernsäckchen

Material: 100% Baumwolle. Maße (LxB): 19x19 cm (klein) bzw. 20x30 cm (groß).

Bezeichnung	Art.-Nr.	Stück in EUR ohne MwSt.	Stück in EUR inkl. MwSt.
Säckchen klein	21971	5,84	6,95
Säckchen groß	21973	8,36	9,95
RABATT		ab je 5 Stk. 5%	ab je 10 Stk. 10%

15.⁹⁵



Dinkelnackenhörnchen

Ohne Bezug. Material: 100% Baumwolle. Maße (LxB): 45x35 cm.

Bezeichnung	Art.-Nr.	Stück in EUR ohne MwSt.	Stück in EUR inkl. MwSt.
Dinkelnackenhörn.	360021	13,40	15,95

22.⁹⁵



Dinki Dinkelnackenhörnchen mit Bezug

Material: 100% Baumwolle. Maße (LxB): 35x30 cm.

Farben: 01-blau, 02-grün, 16-bordeaux, 18-anthrazit.

Bezeichnung	Art.-Nr.	Stück in EUR ohne MwSt.	Stück in EUR inkl. MwSt.
Dinkelnackenhörn.	36004	19,29	22,95

ab **10.⁹⁵**



Dinkelkopfkissen

Das Kissen passt sich vollkommen der Kopf- und Nackenform an und folgt jeder Bewegung. Ohne Bezug.

Material: 100% Baumwolle.

Bezeichnung	Art.-Nr.	Stück in EUR ohne MwSt.	Stück in EUR inkl. MwSt.
40x20 cm	36050	9,20	10,95
40x40 cm	36051	13,40	15,95
60x40 cm	36052	16,76	19,95
80x40 cm	36053	25,17	29,95

ab **19.⁹⁵**



Dinkelwärmeauflage

Ohne Bezug. Material: 100% Baumwolle. Maße (LxB) 46x34 cm.

Bezeichnung	Art.-Nr.	Stück in EUR ohne MwSt.	Stück in EUR inkl. MwSt.
mit Ausschnitt	36020	16,76	19,95
ohne Ausschnitt	36060	20,13	23,95

49.⁹⁵



Dinkellagerungskissen

Gerade bei Schwangeren ist diese Form des Kissens sehr beliebt. Dank seiner speziellen Form kann das Kissen für verschiedenste Liegepositionen verwendet werden um eine entspannte Haltung einzunehmen. Auch zum Stillen eignet sich das Kissen ideal. Ohne Bezug.

Material: 100% Baumwolle. Maße (LxB): 190x30 cm.

Bezeichnung	Art.-Nr.	Stück in EUR ohne MwSt.	Stück in EUR inkl. MwSt.
Dinkellagerungsk.	36010	41,97	49,95

SET

ab **32.⁹⁵**



Dinkelmeditationskissen

Material: 100% Baumwolle. Durchmesser: 40 cm. Höhe: 15 cm.

Bezug: Bis zu 40°C waschbar. Material: 100% Polyester.

Farben Bezug: 01-blau, 02-grün, 16- bordeaux.

Bezeichnung	Art.-Nr.	Stück in EUR ohne MwSt.	Stück in EUR inkl. MwSt.
Kissen ø 40x15 cm	360952	27,69	32,95
Bezug ø 40 cm	360972	15,92	18,95
SET Kissen+Bezug	360992	39,45	46,95

ab **8.95**



Kirschkern-Nackenhörnchen

Material: 100% Baumwolle. Maße (LxB): 30x23 cm.

Bezeichnung	Art.-Nr.	Stück in EUR ohne MwSt.	Stück in EUR inkl. MwSt.
Kirschkernhörnch.	219331	8,36	9,95

RABATT	ab je 5 Stk. 5%	ab je 10 Stk. 10%
--------	-----------------	-------------------

ab **17.95**



Kirschkern-Nackenhörnchen Exklusiv

Material: 100% Baumwolle. Maße (LxB): 42x36cm.

Bezeichnung	Art.-Nr.	Stück in EUR ohne MwSt.	Stück in EUR inkl. MwSt.
Hörnchen Exklusiv	219341	16,76	19,95

RABATT	ab je 5 Stk. 5%	ab je 10 Stk. 10%
--------	-----------------	-------------------



Kirschkerngürtel ab **32.35**

Durch den eingearbeiteten Klettverschluss lässt sich der Kirschkerngürtel bis zu einem Körperrumfang von 110 cm problemlos am Körper fixieren.

Material: 100% Baumwolle. Maße (LxB): 48x18 cm.

Bezeichnung	Art.-Nr.	Stück in EUR ohne MwSt.	Stück in EUR inkl. MwSt.
Kirschkerngürtel	21931	30,21	35,95

RABATT	ab je 5 Stk. 5%	ab je 10 Stk. 10%
--------	-----------------	-------------------

ab **8.95**



Kirschkernherz

Material: 100% Baumwolle. Maße (LxB): 23x20 cm.

Bezeichnung	Art.-Nr.	Stück in EUR ohne MwSt.	Stück in EUR inkl. MwSt.
Kirschkernherz	21940	8,36	9,95

RABATT	ab je 5 Stk. 5%	ab je 10 Stk. 10%
--------	-----------------	-------------------

ab **6.25**



Kirschkernsäckchen

Material: 100% Baumwolle. Maße (LxB): 19x19cm (klein) bzw. 26x23 cm (groß).

Bezeichnung	Art.-Nr.	Stück in EUR ohne MwSt.	Stück in EUR inkl. MwSt.
Säckchen klein	219301	5,84	6,95
Säckchen groß	219351	8,36	9,95

RABATT	ab je 5 Stk. 5%	ab je 10 Stk. 10%
--------	-----------------	-------------------

ab **6.25**



Kirschkernsäckchen Kids

Der Bezug zeigt spielende Elefanten.

Material: 100% Baumwolle. Maße (LxB): 19x19 cm.

Bezeichnung	Art.-Nr.	Stück in EUR ohne MwSt.	Stück in EUR inkl. MwSt.
Säckchen Kids	21932	5,84	6,95

RABATT	ab je 5 Stk. 5%	ab je 10 Stk. 10%
--------	-----------------	-------------------

99.95

BLACKROLL Recovery Pillow, inkl. Travel Bag

- Kopfkissen aus Memory-Schaum
- unterstützt durch seine ergonomische Form Kopf, HWS und Nacken für einen entspannten Schlaf
- unterschiedliche Kissenenden ermöglichen jede Schlafposition
- atmungsaktiver Hightech Memory Schaum mit Belüftungskanälen in Dry Comfort Schutzhülle
- besonders zarter, kuscheliger und atmungsaktiver Kissenbezug (waschbar bis 40°)
- optimale Größe für Zuhause und unterwegs
- inklusive schmutz- und wasserabweisender Kissentasche für hygienischen Transport
- nachhaltige Herstellung mit natürlichen Ölen anstelle des chemischen Standardverfahrens
- Made in Germany - oeko-tex® Standard 100, Klasse 1
- Inkl. Travel Bag und Booklet

Gewicht: Pillow: 805 g. Cover: 95 g. Travel Bag: 65 g.
Maße Pillow (LxBxH): 49x28x11 cm. Maße Travel Bag (LxB): 78x36 cm.

Bezeichnung	Art.-Nr.	Stück in EUR ohne MwSt.	Stück in EUR inkl. MwSt.
BLACKROLL Recovery Pillow inkl. Travel Bag	21590	83,99	99,95
BLACKROLL Pillowcase Original	21592	23,49	27,95

• temperaturregulierender Bezug

BLACKROLL Pillowcase Climate

Durch den atmungsaktiven Bezug wird das Kissen vor Schmutz, Staub und Schweiß geschützt. Der Bezug mit thermoregulierenden Eigenschaften sorgt für ein kühlendes Gefühl beim Einschlafen. Mit Reißverschluss zum einfachen Wechseln. Nach Öko-Tex Standard 100, Klasse 1 zertifiziert. Waschbar bei 40°C.

Material: 60% Polyester, 40% Viskose.
Maße (BxH): 50x30 cm.

Bezeichnung	Art.-Nr.	Stück in EUR ohne MwSt.	Stück in EUR inkl. MwSt.
BLACKROLL Pillowcase Climate	21594	27,69	32,95



ab **32.95**



ab **22.95**

BLACKROLL Pillowcase Jersey

Durch den atmungsaktiven Bezug wird das Kissen vor Schmutz, Staub und Schweiß geschützt. Der Bezug mit thermoregulierenden Eigenschaften sorgt für ein kühlendes Gefühl beim Einschlafen. Mit Reißverschluss zum einfachen Wechseln. Nach Öko-Tex Standard 100, Klasse 2 zertifiziert. Waschbar bei 60°C.

Material: 100% Baumwolle. Maße (BxH): 50x30 cm.

Farben: 06-weiß, 18-anthrazit, 25-hellgrau.

Bezeichnung	Art.-Nr.	Stück in EUR ohne MwSt.	Stück in EUR inkl. MwSt.
BLACKROLL Pillowcase Jersey 1 Stk. Farbwahl	21593	19,29	22,95
BLACKROLL Pillowcase Jersey 2 Stk. weiß	21595	41,97	49,95



29.⁹⁵



Kopf Akupunkturmodell

Akupunkturmodell aus Weichplastik mit allen wichtigen Kopf-/Halspunkten und Meridianen. Chinesisches Originalmodell. Mit Handbuch in Englisch/Chinesisch.

Höhe: 20 cm.

Art.-Nr.	Stück in EUR ohne MwSt.	Stück in EUR inkl. MwSt.
25185	25,17	29,95



36.⁹⁵

Ohr Akupunkturmodell

Akupunkturmodell aus Weichplastik mit allen entsprechenden Referenz-Bezeichnungen. Handbuch in Englisch/Chinesisch.

Maße (HxB): 22x10cm.

Art.-Nr.	Stück in EUR ohne MwSt.	Stück in EUR inkl. MwSt.
25186	31,05	36,95



44.⁹⁵

Mini-Poster Booklet „Akupunktur des Menschen“

Buch im Mini-Posterformat (24x34 cm) auf schwerem 250 g Hochglanzkarton. Mit Spiralbindung.

Beinhaltet folgende Themen:

- Körperakupunktur
- Körperakupunktur I
- Körperakupunktur II
- Handakupunktur
- Fußakupunktur
- Kopfabakupunktur
- Ohrakupunktur
- Irisdiagnose
- der menschliche Körper
- Wirbeltherapie nach Dorn
- Meridiane und Dorntherapie
- Akupressur

Bezeichnung	Art.-Nr.	Stück in EUR ohne MwSt.	Stück in EUR inkl. MwSt.
Akupunktur des Menschen	25492	37,77	44,95



69.⁹⁵

Akupunkturmodell

Die Akupunkturfiguren veranschaulichen Ihnen die verschiedenen Akupunkturpunkte und die Verläufe der Meridiane am männlichen bzw. weiblichen Körper. Die Figuren bestehen aus Weichplastik und sind auf ein Kunststoffgestell montiert. Ein Referenzbuch in Englisch und Chinesisch wird mitgeliefert.

Höhe: 45 cm.

Bezeichnung	Art.-Nr.	Stück in EUR ohne MwSt.	Stück in EUR inkl. MwSt.
männlich inkl. Stativ	25182	58,78	69,95
weiblich inkl. Stativ	25183	58,78	69,95



Akupunktur-Poster und Lehrtafeln

Anatomisch genaue, naturgetreue Darstellung. Fertig beleistet mit Aufhängevorrichtung. Große Hauptzeichnung und kleine Detailzeichnungen.

Maße (BxH): 24x34 cm (Mini-Poster), 50x70 cm (Poster), 70x100 cm (Lehrtafel).

Laminierung: Aufpreis (inkl. MwSt.): Lehrtafeln: 12,- €, Poster: 9,- €, Miniposter: 3,- €. Bitte entsprechende Farb-Nr. angeben: **LA**-mit Laminierung, **00**-keine Laminierung.

Bezeichnung	Art.-Nr.	Stück in EUR ohne MwSt.	Stück in EUR inkl. MwSt.
1 Kopf-Akupunktur Mini-Poster	25153	6,68	7,95
1 Kopf-Akupunktur Poster	25114	17,61	20,95
2 Hand-Akupunktur Mini-Poster	25155	6,68	7,95
2 Hand-Akupunktur Poster	25116	17,61	20,95
3 Fuß-Akupunktur Mini-Poster	25157	6,68	7,95
3 Fuß-Akupunktur Poster	25118	17,61	20,95
4 Körperakupunktur Mini-Poster	25137	6,68	7,95
4 Körperakupunktur Poster	25098	17,61	20,95
4 Körperakupunktur Lehrtafel	25018	19,29	22,95
5 Körperakupunktur I Mini-Poster	25143	6,68	7,95
5 Körperakupunktur I Lehrtafel	25020	19,29	22,95
6 Körperakupunktur II Mini-Poster	25144	6,68	7,95
6 Körperakupunktur II Lehrtafel	25022	19,29	22,95

+ Weitere Lehrtafeln finden Sie in der Kategorie **LEHRMITTEL**

NEU

Akupunkturnadeln Seirin Typ B

Extrem leicht und besonders gut für eine schonende und schmerzarme Akupunktur-Behandlung geeignet. Die sterilen Nadeln sind silikonbeschichtet und lassen sich hierdurch besonders leicht und schonend einstechen. Die Spitzen der Nadeln sind diamantscharf geschliffen und dreifach poliert. Einzeln und aseptisch verpackt im Blister.

VPE: 100 Stück.

Bezeichnung	Art.-Nr.	Stück in EUR ohne MwSt.	Stück in EUR inkl. MwSt.
mit Kunststoffgriff 0,20 x 15 mm blau	25285	10,04	11,95
mit Kunststoffgriff 0,25 x 40 mm violett	25286	10,04	11,95
mit Kunststoffgriff 0,30 x 30 mm braun	25287	10,04	11,95
mit Kunststoffgriff 0,30 x 50 mm braun	25288	10,04	11,95



11.95

Akupunkturnadeln mit Metallgriff

Nadel aus medizinischem Stahl für einen sanften und schmerzarmen Einstich. Geteilt aseptisch eingepackt im Blister.

VPE: 100 Stück.

Bezeichnung	Art.-Nr.	Stück in EUR ohne MwSt.	Stück in EUR inkl. MwSt.
mit Metallgriff 0,20x15 mm	25220	5,00	5,95
mit Metallgriff 0,25x20 mm	25221	5,00	5,95
mit Metallgriff 0,25x40 mm	25222	5,00	5,95
mit Metallgriff 0,30x30 mm	25223	5,00	5,95

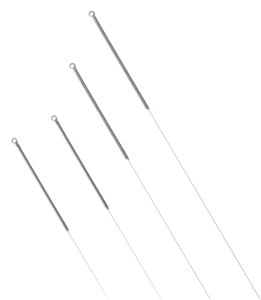

5.95

Akupunkturnadeln mit Kupferwendelgriff

Nadel aus medizinischem Stahl für einen sanften und schmerzarmen Einstich. Geteilt aseptisch eingepackt im Blister.

VPE: 100 Stück.

Bezeichnung	Art.-Nr.	Stück in EUR ohne MwSt.	Stück in EUR inkl. MwSt.
mit Kupfergriff 0,20x15 mm	25224	4,16	4,95
mit Kupfergriff 0,25x20 mm	25225	4,16	4,95
mit Kupfergriff 0,25x40 mm	25226	4,16	4,95
mit Kupfergriff 0,30x30 mm	25227	4,16	4,95

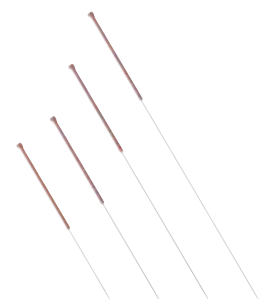

4.95

Akupunkturnadeln Kunststoffgriff

Nadel aus medizinischem Stahl für einen sanften und schmerzarmen Einstich. Mit farbigem Griff zur Kennzeichnung des Durchmessers. Geteilt aseptisch eingepackt im Blister.

VPE: 100 Stück.

Bezeichnung	Art.-Nr.	Stück in EUR ohne MwSt.	Stück in EUR inkl. MwSt.
mit Kunststoffgriff 0,20x15 mm blau	25228	5,84	6,95
mit Kunststoffgriff 0,25x40 mm lila	25229	5,84	6,95
mit Kunststoffgriff 0,30x30 mm gelb	25230	5,84	6,95
mit Kunststoffgriff 0,30x50 mm gelb	25231	5,84	6,95



6.95



wasserresistent

ab 13.55

CrossLinq Gittertape

Für den Einsatz in der Schmerztherapie. So entwickelt, dass sie möglichst wenige Hautirritationen hervorrufen. Enthalten keinerlei Wirkstoff und verfügen über eine enorme Klebkraft. Wasserresistent. Können mehrere Tage ohne Einschränkung getragen werden. Nach einer Zeit verlieren sie von selbst die Haftung.



S 1,9x1,5 cm M 2,8x2,1 cm L 5,2x4,3 cm

Bezeichnung	Art.-Nr.	Stück in EUR ohne MwSt.	Stück in EUR inkl. MwSt.
CrossLinq Gittertape Gr. S 240 Stk.	28693	14,24	16,95
CrossLinq Gittertape Gr. M 160 Stk.	28694	14,24	16,95
CrossLinq Gittertape Gr. L 40 Stk.	28695	14,24	16,95

RABATT	ab je 5 Pack 5%	ab je 10 Pack 10%	ab je 20 Pack 20%
--------	-----------------	-------------------	-------------------

ab 35.95

Akupunktur Dauernadeln mit Applikationsröhrchen

Nadelspitze aus medizinischem Edelstahl. Applikationsröhrchen für punktgenaues Positionieren. Magneteinsatz zur zusätzlichen Stimulierung. Steril in Einzelblister verpackt. Inklusive Abdeckpflaster.



VPE: 96 Stück.

Bezeichnung	Art.-Nr.	Stück in EUR ohne MwSt.	Stück in EUR inkl. MwSt.
Akupunktur Dauernadeln mit Applikationsröhrchen	25290	33,57	39,95

RABATT	ab je 10 Pack 10%
--------	-------------------

für empfindliche Patienten

ab 24.25

Akupunktur Dauernadeln

Für die schmerz- und infektionsfreie Akupunktur-Therapie. Sowohl für Körperpunkte als auch für Ohrpunkte einsetzbar. Die dauerhafte Fixierung erfolgt durch das atmungsaktive Pflaster. Bedingt durch die kleine Größe eignen sich diese Nadeln auch sehr gut für Kinder oder schmerzempfindliche Patienten.



VPE: 100 Stück, einzeln verpackt.

Bezeichnung	Art.-Nr.	Stück in EUR ohne MwSt.	Stück in EUR inkl. MwSt.
Akupunktur Dauernadel 0,15x0,60 mm	25281	22,65	26,95
Akupunktur Dauernadel 0,17x0,90 mm	25282	22,65	26,95
Akupunktur Dauernadel 0,20x1,20 mm	25283	22,65	26,95

RABATT	ab je 10 Pack 5%	ab je 20 Pack 10%
--------	------------------	-------------------



Sport-Tec Akupressur-Set: Matte + Kissen

Legen Sie sich mit dem Rücken auf die Matte und spüren Sie die 230 Akupressur-Blöcke. Durch das Eigengewicht Ihres Körpers erzeugen die Spitzen einen wohltuenden Reiz auf die Haut und das darunterliegende Gewebe. Zusätzlich entspannen die 66 Blöcke des Kissens den Schulter-Nacken-Bereich. Das Akupressur-Set ist einfach zu transportieren und eignet sich auch ideal zum Mitnehmen auf Reisen. Dornen in Pyramiden-Form. Inkl. praktischem Aufbewahrungsbeutel.

Maße Kissen (LxBxH): ca. 36,5x14x9,5 cm.
Maße Matte (LxBxH): ca. 65x40,5x2,5 cm.

Farben: 01-blau, 02-grün, 05-schwarz, 13-pink.

Bezeichnung	Art.-Nr.	Stück in EUR ohne MwSt.	Stück in EUR inkl. MwSt.
Sport-Tec Akupressur-Set: Matte + Kissen	02835	25,17	29,95



29.⁹⁵



NEU
SET

ab 14.⁹⁵

Akupressurstift vergoldet / aus Messing

Der Akupressurstift mit seinen 2 Kugelenden eignet sich ideal für Meridian- und Akupressur-Massage. Dank der unterschiedlichen Durchmesser der beiden Stiften haben Sie für jeden Punkt das passende Kugelende. Zusätzlich ermöglicht der geriffelte Griff einen optimalen Halt des Stiftes in der Hand. Der Akupressurstift ist vielseitig einsetzbar, ob in der traditionellen chinesischen Medizin, als Massagehilfe, zur Mobilisierung von Narben oder als Hilfsmittel bei anderen Anwendungen.

- 27227:** Material: vergoldet. Länge: 13 cm. Kugeldurchmesser: 2,5 und 4,5 mm.
- 27228:** Material: Messing. Länge: 13 cm. Kugeldurchmesser: 3 und 6 mm.
- 27229:** Material: Messing. Länge: 15 cm. Kugeldurchmesser: 4 und 7 mm.

Bezeichnung	Art.-Nr.	Stück in EUR ohne MwSt.	Stück in EUR inkl. MwSt.
Akupressurstift aus Messing 13 cm ø 3 / 6 mm	27228	12,56	14,95
Akupressurstift aus Messing 15 cm ø 4 / 7 mm	27229	13,40	15,95
Akupressurstift vergoldet 13 cm ø 2,5 / 4,5 mm	27227	14,24	16,95
SET 3-tlg. Akupressurstift-Set je 1x	27223	33,57	39,95



CD „Magical Journey“,
46 Min.
Art.-Nr. 24349,
19,90 Euro inkl. MwSt.

ab 9.⁹⁵

Ohrkerzen Honig-Salbei-Kamille

Die Ohrkerzen sind ein bewährtes Naturmittel und werden bereits seit langer Zeit in Entspannungszeremonien verwendet. Genießen Sie den entspannenden Effekt der Ohrkerzen. Die Kerzen werden in das Ohr gesteckt und am anderen Ende entzündet. Der durch die Flamme entstehende Kamineffekt wirkt rein physikalisch auf das Ohr. Außerdem wird ein angenehmes Gefühl von Wärme übertragen. Viele Anwender empfinden diese Wirkung als entspannend und lösend.

Bezeichnung	Art.-Nr.	Stück in EUR ohne MwSt.	Stück in EUR inkl. MwSt.
Honig-Salbei-Kamille traditional 1 Paar	24351	8,36	9,95
Honig-Salbei-Kamille traditional 3 Paar	24355	18,45	21,95
Honig-Salbei-Kamille traditional 5 Paar	24356	29,37	34,95
CD „Magical Journey“ 46 Min.	24349	16,72	19,90

Moxa

Die Moxatherapie - auch Moxibustion genannt - ist eine alternative medizinische Behandlungsform. Diese gehört der Traditionellen-Chinesischen-Medizin an.

Bei der Moxatherapie, werden die gleichen Punkte wie bei der Akupunktur behandelt. Die Wärme der Moxa-Massage dringt in die Haut ein und stimuliert das Meridiansystem.

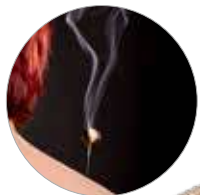

24393

Nadelmoxa

Das Nadelmoxa wird mit Hilfe einer Akupunkturnadel eingesetzt. Auch bekannt unter dem Namen Heissnadeltechnik.

VPE: 200 Stück. Durchmesser: 1 cm. Höhe: 1,5 cm.

Bezeichnung	Art.-Nr.	Stück in EUR ohne MwSt.	Stück in EUR inkl. MwSt.
Nadelmoxa	24391	10,88	12,95

Moxarollen

Die Moxarollen werden angezündet und bis zu 1 cm an den Körper herangeführt.

VPE: 10 Stück. Durchmesser: 1,5 cm. Länge: 20 cm.

Bezeichnung	Art.-Nr.	Stück in EUR ohne MwSt.	Stück in EUR inkl. MwSt.
Moxarollen	24392	10,88	12,95
Moxalöscher	24393	10,04	11,95

Moxahütchen

Die Moxahütchen werden auf die stimulierenden Punkte des Meridiansystems aufgesetzt. Durch die selbstklebende Schicht halten die Hütchen ideal auf der Haut. Das angebrannte Beifußkraut entfaltet seine volle Wirkung.

VPE: 200 Stück. Durchmesser: 1 cm. Höhe: 1,5 cm.

Bezeichnung	Art.-Nr.	Stück in EUR ohne MwSt.	Stück in EUR inkl. MwSt.
Moxahütchen	24394	31,05	36,95

- einfache digitale Einstellung
- ideal im Wellnessbereich
- inkl. edler Holzkiste



SET



195.⁹⁵

Hot Stone-Set klein, 45 Steine

Hot Stones Steine-Set, 45-tlg.: Enthält 45 sehr edle Steine in verschiedenen Größen. Inkl. Holzkiste zur Aufbewahrung.

Wärmegerät klein: Erwärmungsgerät mit 750 Watt Leistung und 5 Liter Fassungsvermögen. Inkl. Holzlöffel. Maße (BxHxT): 40x24x48 cm.

Set: Enthält 45-tlg. Hot Stones Steine-Set und Wärmegerät, klein.

Bezeichnung		Art.-Nr.	Stück in EUR ohne MwSt.	Stück in EUR inkl. MwSt.
Hot Stones	45 Stück	24372	83,99	99,95
Wärmegerät klein	40x24x48 cm	24371	100,80	119,95
SET	45 Hot Stones + Wärmegerät	24370	164,66	195,95

SET



249.⁹⁵

Hot Stone-Set groß, 68 Steine

Hot Stones Steine-Set, 68-tlg.: Enthält 68 sehr edle Steine in verschiedenen Größen. Inkl. Holzkiste zur Aufbewahrung.

Wärmegerät groß: Erwärmungsgerät mit 1450 Watt Leistung und 17 Liter Fassungsvermögen. Inkl. Löffel. Maße (BxHxT): 25x53x39 cm. Innenmaße (BxHxT): 15x31x25 cm.

Set: Enthält 68-tlg. Hot Stones Steine-Set und Wärmegerät, groß.

Bezeichnung		Art.-Nr.	Stück in EUR ohne MwSt.	Stück in EUR inkl. MwSt.
Hot Stones	68 Stück	24376	117,61	139,95
Wärmegerät groß	60x30x40 cm	24375	117,61	139,95
SET	68 Hot Stones + Wärmegerät	24374	210,04	249,95

Massageöl Hot Stone

Die Massage mit dem Massageöl Hot Stone regt die Durchblutung an und unterstützt so die Wirkung der Hot Stone Massage. Mit pflanzlichem Kokosfett und wertvollem Mandelöl sowie Orangen-, Lavendel- und Sandelholzöl. 100% naturreine ätherische Öle.

Bezeichnung		Art.-Nr.	Stück in EUR ohne MwSt.	Stück in EUR inkl. MwSt.
Hot Stone	250 ml Flasche	240162	12,56	14,95
Hot Stone	500 ml Druckspender	244652	20,13	23,95
Hot Stone	1 l Flasche	240172	26,01	30,95
Hot Stone	5 l Kanister	240182	100,80	119,95



ab **14.⁹⁵**



SET

SET

ab **15.⁹⁵**

Thailändische Kräuterstempel für Samun Prai

Samun Prai ist eine seit mehr als 2000 Jahren angewandte Massagetechnik die ursprünglich aus Thailand stammt. Es handelt sich hierbei um eine traditionelle Anwendung von Naturkräutern mit Hilfe des sogenannten Luk Pra Kob (Kräuterstempel). Die Kräuterstempel werden in Wasserdampf erhitzt und nach der traditionellen Samun Prai Methode am Körper angewendet. Mehrfach verwendbar.

Kräutermenge: 2x 150g (Körper), 2x 30g (Gesicht), 2x 80g (Füße).

Bezeichnung		Art.-Nr.	Stück in EUR ohne MwSt.	Stück in EUR inkl. MwSt.
Kräuterstempel für Gesicht	2 Stück	24362	13,40	15,95
Kräuterstempel für Füße	2 Stück	24364	13,40	15,95
Kräuterstempel für Körper	2 Stück	24360	15,92	18,95
SET	6-tlg.	24365	38,61	45,95

Dampfgerät Exklusiv für Kräuterstempel

Erwärmungsgerät mit 9 Liter Fassungsvermögen. Besonders benutzerfreundlich durch Tastatur und blau beleuchtetes LCD Display. Ein Wasserzuflussbegrenzer sorgt dafür, dass der Dampf schnell erzeugt wird. Mit Überhitzungsschutz und Wasserstandsanzeige. Wasser auch während des Betriebes nachfüllbar.

- 3 Behälter, 1 Deckel, 1 Schale
- Tropfschale zum Auffangen von Flüssigkeit
- programmierbarer Digitaltimer
- Stromversorgung: 220-240 V, 50 Hz, 800 W
- Gewicht: 2,1 kg
- Maße (BxHxT): 31x44,5x24 cm

Bezeichnung		Art.-Nr.	Stück in EUR ohne MwSt.	Stück in EUR inkl. MwSt.
Dampfgerät Exklusiv	31x44,5x24 cm	24366	58,78	69,95
SET	7-tlg. Gerät inkl. 6 Kräuterstempel	24367	92,39	109,95



ab **69.⁹⁵**

PETER HESS QUALITÄTSKLANGSCHALEN

- das Juwel unter den Klangschalen
- aus zwölf Metallen nach alter Tradition gefertigt
- unterschiedlicher Klang je nach Schlägel



ab **14.95**

Peter Hess Filzschlägel weich

Der Peter Hess Filzschlägel erzeugt tiefe Töne, die besonders gut für den Unterleib sind. Die großen, weichen Filzschlägel ermöglichen einen festen Anschlag und einen direkten Ton. Mit Holzgriff.

Bezeichnung	Art.-Nr.	Stück in EUR ohne MwSt.	Stück in EUR inkl. MwSt.
Peter Hess Filzschlägel weich hkFS-1w ø 4,5 cm	19021	12,56	14,95
Peter Hess Filzschlägel weich hkFS-2w ø 5,5 cm	19022	14,24	16,95
Peter Hess Filzschlägel weich hkFS-3w ø 7 cm	19023	15,92	18,95



239.95

- universell einsetzbar



ab **169.95**

- für den oberen Körper



ab **359.95**

- für den unteren Körper

Gelenk- bzw. Universalschale

Die Gelenkschale wiegt ca. 1 kg und ist dünnwandig. Sie hat ein breites Klangspektrum, das den gesamten Körper bedient, und zeichnet sich durch eine intensive Schwingung aus. Sie ist besonders geeignet um an Fuß- oder Handreflexzonen oder an den Gelenken eingesetzt zu werden. Starke Blockaden oder Verspannungen können gelockert werden. Die Klangschale kann universell für den ganzen Körper eingesetzt werden. Sie ist ideal für den Einstieg in die Klangarbeit. Inkl. Schlägel hk-FS-2w.

Gewicht: ca. 1 kg. Höhe: ca. 9 cm. Durchmesser: ca. 21 cm.

Bezeichnung	Art.-Nr.	Stück in EUR ohne MwSt.	Stück in EUR inkl. MwSt.
Universalschale	19030	201,64	239,95

Herzschale

Die Frequenzen der Herzschalen sprechen vor allem den oberen Körperbereich an. Die kleine Herzschale wurde speziell für die Arbeit mit Kindern entwickelt, wird aber auch gerne in der normalen Klangmassage eingesetzt. Die große Schale wurde für die professionelle Anwendung entwickelt.

Klein: Gewicht: ca. 0,7 kg. Höhe: ca. 9 cm.

Durchmesser: ca. 18 cm. Inkl. Schlägel hk-FS-1w.

Groß: Gewicht: ca. 1,3 kg. Höhe: ca. 9 cm.

Durchmesser: ca. 23 cm. Inkl. Schlägel hk-FS-2w.

Bezeichnung	Art.-Nr.	Stück in EUR ohne MwSt.	Stück in EUR inkl. MwSt.
klein ø 18 cm	19032	142,82	169,95
groß ø 23 cm	19031	260,46	309,95

Beckenschale

Die Frequenzen der Beckenschalen sprechen vor allem den unteren Körperbereich an. Inkl. passender Schlägel.

Klein: Gewicht: ca. 1,6 kg. Höhe: ca. 11 cm.

Durchmesser: ca. 26 cm. Inkl. Schlägel hk-FS-2w.

Groß: Gewicht: ca. 2,2 kg. Höhe: ca. 12 cm.

Durchmesser: ca. 29 cm. Inkl. Schlägel hk-FS-3w.

Bezeichnung	Art.-Nr.	Stück in EUR ohne MwSt.	Stück in EUR inkl. MwSt.
klein ø 26 cm	19034	302,48	359,95
groß ø 29 cm	19033	394,92	469,95

SET

719.-

- für den privaten Einsatz
- für die Arbeit mit Kindern



SET

999.-

- für den professionellen Einsatz



Klangschalen-Set, klein

Dieses Set empfehlen wir für den Einsatz bei Kindern oder im privaten Bereich.

1x Gelenk-Universalschale (Gewicht: 1 kg, Höhe: ca. 9 cm, Durchmesser: 21 cm)

1x kleine Herzschale (Gewicht: 0,7 kg, Höhe: ca. 9 cm, Durchmesser: 18 cm)

1x kleine Beckenschale (Gewicht: 1,6 kg, Höhe: ca. 11 cm, Durchmesser: 26 cm)

2x passender Schlägel (hk-FS-1w und hk-FS-2w)

Bezeichnung	Art.-Nr.	Stück in EUR ohne MwSt.	Stück in EUR inkl. MwSt.
SET 5-tlg. Klangschalen-Set klein	19036	604,20	719,00

Klangschalen-Set, groß

Dieses Set empfehlen wir für den Einsatz im professionellen Bereich.

1x Gelenk-Universalschale (Gewicht: 1 kg, Höhe: ca. 9 cm, Durchmesser: 21 cm)

1x große Herzschale (Gewicht: 1,3 kg, Höhe: ca. 9 cm, Durchmesser: 23 cm)

1x große Beckenschale (Gewicht: 2,2 kg, Höhe: ca. 12 cm, Durchmesser: 29 cm)

2x passender Schlägel (hk-FS-2w und hk-FS-3w)

Bezeichnung	Art.-Nr.	Stück in EUR ohne MwSt.	Stück in EUR inkl. MwSt.
SET 5-tlg. Klangschalen-Set groß	19035	839,50	999,00



ab **26.⁹⁵**

Schröpfglas-Set mit Vakuumpumpe

Set 27234, 20-tlg. bestehend aus:

- Vakuumpumpe (LxB: 20x10 cm mit Verlängerungsschlauch (Länge: 80 cm)
- 12 Gläser mit 6 Magneten:
 - 2x ø 1,5 cm, gerade Form
 - 2x ø 2,5 cm, gerade Form
 - 1x ø 3,5 cm, gerade Form
 - 1x ø 3,5 cm, gebogene Form
 - 2x ø 4 cm, gerade Form, inkl. Magnet
 - 2x ø 5 cm, gerade Form, inkl. Magnet
 - 2x ø 6 cm, gerade Form, inkl. Magnet
- 1x deutschsprachige Benutzerbroschüre

Material: Kunststoff.

Set 27236, 49-tlg. bestehend aus:

- Vakuumpumpe (LxB: 20x10 cm) mit Verlängerungsschlauch (Länge: 80 cm)
- 24 Gläsern mit 20 Magneten:
 - 2x ø 1,5 cm, gerade Form
 - 2x ø 2,5 cm, gerade Form
 - 2x ø 3,5 cm, gebogene Form
 - 2x ø 3,5 cm, gerade Form, inkl. Magnet
 - 4x ø 4 cm, gerade Form, inkl. Magnet
 - 4x ø 5 cm, gerade Form, inkl. Magnet
 - 4x ø 5,5 cm, gerade Form, inkl. Magnet
 - 4x ø 6,5 cm, gerade Form, inkl. Magnet
- 2x Ersatzventil
- 1x Faszienheber
- 1x deutschsprachige Benutzerbroschüre

Material: Kunststoff.

Bezeichnung	Art.-Nr.	Stück in EUR ohne MwSt.	Stück in EUR inkl. MwSt.
Schröpfglas-Set 20-tlg. mit 12 Gläsern	27234	22,65	26,95
Schröpfglas-Set 49-tlg. mit 24 Gläsern	27236	41,97	49,95

SET

· ideal für Feuerschröpf-Therapie



ab **9.⁸⁵**



Buch „Die Kunst des Schröpfens“
Art.-Nr. 27213,
49,99 Euro inkl. MwSt.



Schröpfgläser

Diese Schröpfgläser sind mundgeblasen und dickwandig. Sie eignen sich ideal für die Feuerschröpf-Therapie. Bei „Massage“-Schröpfen kann eine Desinfektion mit einem geeigneten Oberflächen-desinfektionsmittel, wie z.B. Bacillol 30 erfolgen.

Material: Silikat Glas 3.3.

Bezeichnung	Art.-Nr.	Stück in EUR ohne MwSt.	Stück in EUR inkl. MwSt.
Schröpfglas ø 2,5 cm	27208	9,20	10,95
Schröpfglas ø 3,5 cm	27209	10,04	11,95
Schröpfglas ø 4,5 cm	27210	10,88	12,95
Schröpfglas ø 5,5 cm	27211	11,72	13,95
Schröpfglas ø 6,5 cm	27212	13,40	15,95
SET 5-tlg. alle Größen	27215	50,38	59,95
Buch „Die Kunst des Schröpfens“, 192 Seiten	27213	46,72	49,99

RABATT

ab je 5 Stk. **5%**

ab je 10 Stk. **10%**

SET

ab **15.²⁵**



Schröpfgläser mit Ball

Die Schröpfgläser mit Ball verwenden Sie zum feuerlosen Schröpfen. Durch den aufgesetzten Ball wird eine Hypermie erzeugt, die der Körper als sehr angenehm empfindet. Der Ball besteht aus Gummi. Bei „Massage“-Schröpfen kann eine Desinfektion mit einem geeigneten Oberflächen-desinfektionsmittel, wie z.B. Bacillol 30 erfolgen.

Material: Silikat Glas 3.3 und Gummi.

Bezeichnung	Art.-Nr.	Stück in EUR ohne MwSt.	Stück in EUR inkl. MwSt.
Schröpfglas mit Ball ø 2,5 cm	27203	14,24	16,95
Schröpfglas mit Ball ø 3,5 cm	27204	15,08	17,95
Schröpfglas mit Ball ø 4,4 cm	27205	15,92	18,95
Schröpfglas mit Ball ø 5,5 cm	27206	16,76	19,95
Schröpfglas mit Ball ø 6,5 cm	27207	17,61	20,95
SET 5-tlg. alle Größen	27217	72,23	85,95

RABATT

ab je 5 Stk. **5%**

ab je 10 Stk. **10%**

SET

ab **5.³⁵**



· elastische Saugfläche

· auch für unebene Hautoberflächen geeignet

Cups aus Silikon

Die elastischen Cups sind aus hochwertigem Silikon-Material hergestellt. Durch die elastische Saugfläche der Cups können diese auch an unebenen Hautoberflächen angesetzt werden. Hauptanwendungsbereiche sind der Nacken, Schultern, Rücken, Gesäß, Ellbogen und Knie. Einfach, effektiv und sicher im Gebrauch da die Saugkraft angepasst werden kann ohne Hautschäden zu verursachen. Mit den Silikon Cups lassen sich zudem die Faszien behandeln.

Material: Silikon.

Bezeichnung	Art.-Nr.	Stück in EUR ohne MwSt.	Stück in EUR inkl. MwSt.
Cup aus Silikon 3,8x8 cm	27241	5,00	5,95
Cup aus Silikon 5x5 cm	27243	6,68	7,95
Cup aus Silikon 7x8 cm	27245	9,20	10,95
SET 3-tlg. alle Größen	27247	18,45	21,95

RABATT

ab je 5 Stk. **5%**

ab je 10 Stk. **10%**

**159.⁹⁵**

Schulskelett Hugo

Das fahrbare Schulskelett Hugo ist ein ideales Anatomie Lehrmodell zur Veranschaulichung und Erklärung der Knochen des Menschen. Das Skelettmodell besteht aus flexiblen Knochen und Gelenken. Die Wirbelsäule des Skeletts zeigt die Spinalnerven, die A. vertebralis und einen dorsolateralen Bandscheibenvorfall.

Das Anatomie Modell ist auf einem fahrbaren Rollstativ aufgebracht, leichtgängig und abnehmbar. Bei Bedarf kann man das Skelett über eine Aufhängeöse auch an einer Deckenbefestigung aufhängen. Inkl. Staubschutzhülle.

Gewicht: 9 kg. Höhe: 178 cm.

Bezeichnung		Art.-Nr.	Stück in EUR ohne MwSt.	Stück in EUR inkl. MwSt.
Schulskelett Hugo	178 cm	251988	134,41	159,95

**ab 169.⁹⁵**

- inkl. Stativ

- flexibel

- detailreich

Wirbelsäule

Naturgetreuer Abguss einer kompletten natürlichen Wirbelsäule aus unzerbrechlichem Kunststoff. Alle anatomischen Details sind hervorragend dargestellt. Mit Hinterhauptbein, Arterien und beweglichen Beinstümpfen. Das Modell ist voll flexibel, so dass Sie Wirbelsäulen-Verkrümmungen, -Verspannungen und sonstige pathologische Erscheinungsformen anschaulich darstellen können. Um den Verlauf der Nerven zu zeigen kann das Kreuzbein auf der Rückseite durch eine Knochenklappe geöffnet werden. Inkl. Stativ. Höhe: 80 cm.

Wirbelsäule mit Bandscheibenvorfall

Gleiches Modell wie Art.-Nr. 25152, jedoch mit Darstellung eines Bandscheibenvorfalles im Lendenwirbelbereich (Hernie, s. Ausschnitt). Inkl. Stativ.

Höhe: 80 cm

Bezeichnung		Art.-Nr.	Stück in EUR ohne MwSt.	Stück in EUR inkl. MwSt.
Wirbelsäule	80 cm	251528	142,82	169,95
Wirbelsäule mit Bandscheibenvorfall	80 cm	251548	156,26	185,95

**44.⁹⁵**

- jeweils 12 Poster

- Spiralbindung



Mini-Poster Booklets

Die Mini-Poster Booklets sind Bücher im Posterformat 24x34 cm. Sie enthalten die wichtigsten 12 Poster zum jeweiligen Thema. Die Mini-Poster sind auf schwerem 250 g Hochglanzkarton gedruckt und mittels Spiralbindung ringgebunden.

Bezeichnung		Art.-Nr.	Stück in EUR ohne MwSt.	Stück in EUR inkl. MwSt.
Anatomie des Menschen	12 Poster	254908	37,77	44,95
Muskulatur des Menschen	12 Poster	254918	37,77	44,95
Akupunktur des Menschen	12 Poster	254928	37,77	44,95
Physiotherapie des Menschen	12 Poster	254938	37,77	44,95
Naturheilkunde des Menschen	12 Poster	254948	37,77	44,95
Fitness und Krafttraining	12 Poster	254958	37,77	44,95



Poster und Lehrtafeln

Seite 162-169

Lehrmittel

Seite 169

Anatomische Relieftafeln

Seite 170

Anatomische Modelle

Seite 170-175

Skelette

Seite 176-177



Lehrtafeln, Poster, Mini-Poster

Die anschaulichen Anatomietafeln fassen alle relevanten Informationen leicht verständlich zusammen, wobei sie eine hohe Genauigkeit gewährleisten. Zudem stellen sie einen interessanten Blickfang in jedem Studien- oder Behandlungszimmer dar.

Lehrtafeln und Poster sind oben und unten mit einer Metall-Leiste bestückt und oben mit einem Aufhängehaken versehen.

Werren Sie Ihre Lehrtafel durch eine Laminierung auf

Die anatomischen Lehrtafeln, Poster oder Mini-Poster sind auch in laminiertes Ausführung erhältlich. Dadurch werden die Tafeln reißfest und können mit wasserlöslichem Filzstift beschriftet werden.

- Unlaminiert:** Hängen Sie der Art.-Nr. das Kürzel „00“ an (Beispiel 25130-00).
Laminiert: Hängen Sie der Art.-Nr. das Kürzel „LA“ an (Beispiel 25130-LA).

Wählen Sie aus 3 verschiedenen Größen:



Mini-Poster:
24x34 cm
Aufpreis Laminierung:
3,- EUR inkl. MwSt.



Poster: 50x70 cm
Aufpreis Laminierung:
9,- EUR inkl. MwSt.



Lehrtafel:
70x100 cm
Aufpreis Laminierung:
12,- EUR inkl. MwSt.

KNOCHEN DES MENSCHEN

DAS MENSCHLICHE SKELETT

Das menschliche Skelett

Bezeichnung	Art.-Nr.	ohne MwSt.	inkl. MwSt.
Mini-Poster	25130	6,68	7,95
Poster	25109	17,61	20,95
Lehrtafel	25004	19,29	22,95

DAS SKELETT DES MENSCHEN

Das Skelett des Menschen

Bezeichnung	Art.-Nr.	ohne MwSt.	inkl. MwSt.
Mini-Poster	25467	6,68	7,95
Lehrtafel	25458	19,29	22,95

DER MENSCHLICHE SCHÄDEL
CREATURE HOMINIS

Der menschliche Schädel

Bezeichnung	Art.-Nr.	ohne MwSt.	inkl. MwSt.
Lehrtafel	25002	19,29	22,95

DER MENSCHLICHE SCHÄDEL

Schädel und Schädelknochen

Bezeichnung	Art.-Nr.	ohne MwSt.	inkl. MwSt.
Mini-Poster	25045	6,68	7,95
Lehrtafel	25043	19,29	22,95

DIE KNOCHEN DER OBEREN EXTREMITÄT

Die Knochen der oberen Extremität

Bezeichnung	Art.-Nr.	ohne MwSt.	inkl. MwSt.
Lehrtafel	25055	19,29	22,95

DIE KNOCHEN DER UNTEREN EXTREMITÄT

Die Knochen der unteren Extremität

Bezeichnung	Art.-Nr.	ohne MwSt.	inkl. MwSt.
Mini-Poster	25255	6,68	7,95
Lehrtafel	25254	19,29	22,95

DIE WIRBELSÄULE

Die Wirbelsäule

Bezeichnung	Art.-Nr.	ohne MwSt.	inkl. MwSt.
Miniposter	25134	6,68	7,95
Poster	25117	17,61	20,95
Lehrtafel	25012	19,29	22,95

RICHTIG & FALSCH RÜCKEN

Richtig und Falsch für Ihren Rücken

Bezeichnung	Art.-Nr.	ohne MwSt.	inkl. MwSt.
Mini-Poster	25129	6,68	7,95
Lehrtafel	25003	19,29	22,95

MUSKELN DES MENSCHEN

MUSKELSYSTEM DES MENSCHEN



Muskelsystem des Menschen

Bezeichnung	Art.-Nr.	ohne MwSt.	inkl. MwSt.
Mini-Poster	25132	6,68	7,95
Poster	25111	17,61	20,95
Lehrtafel	25006	19,29	22,95

DAS WEIBLICHE MUSKELSYSTEM



Das weibliche Muskelsystem

Bezeichnung	Art.-Nr.	ohne MwSt.	inkl. MwSt.
Mini-Poster	25121	6,68	7,95
Poster	25121	17,61	20,95
Lehrtafel	25070	19,29	22,95

TIEFE MUSKELSCHICHTEN



Tiefe Muskeln „Brust-Ansicht“

Bezeichnung	Art.-Nr.	ohne MwSt.	inkl. MwSt.
Mini-Poster	25125	6,68	7,95
Poster	25125	17,61	20,95
Lehrtafel	25064	19,29	22,95

TIEFE MUSKELSCHICHTEN RÜCKANSICHT



Tiefe Muskeln „Rücken-Ansicht“

Bezeichnung	Art.-Nr.	ohne MwSt.	inkl. MwSt.
Mini-Poster	25123	6,68	7,95
Poster	25123	17,61	20,95
Lehrtafel	25066	19,29	22,95

DER MENSCHLICHE SCHÄDEL MUSKELANSÄTZE UND -URSPRÜNGE



Schädel Muskelansätze und -ursprünge

Bezeichnung	Art.-Nr.	ohne MwSt.	inkl. MwSt.
Lehrtafel	25051	19,29	22,95

MUSKULATUR DES KOPFES



Muskulatur des Kopfes

Bezeichnung	Art.-Nr.	ohne MwSt.	inkl. MwSt.
Mini-Poster	25167	6,68	7,95
Poster	25096	17,61	20,95

MUSKULATUR DES HALSES



Muskulatur des Halses

Bezeichnung	Art.-Nr.	ohne MwSt.	inkl. MwSt.
Mini-Poster	25168	6,68	7,95
Poster	25095	17,61	20,95

SCHULTER- UND RÜCKENMUSKULATUR



Schulter- und Rückenmuskulatur

Bezeichnung	Art.-Nr.	ohne MwSt.	inkl. MwSt.
Mini-Poster	25079	6,68	7,95
Poster	25093	17,61	20,95

DIE ARMUSKULATUR DES MENSCHEN



Armmuskulatur

Bezeichnung	Art.-Nr.	ohne MwSt.	inkl. MwSt.
Mini-Poster	25021	6,68	7,95
Poster	25019	17,61	20,95

DIE HANDMUSKULATUR DES MENSCHEN



Handmuskulatur

Bezeichnung	Art.-Nr.	ohne MwSt.	inkl. MwSt.
Mini-Poster	25025	6,68	7,95
Poster	25023	17,61	20,95

MUSKULATUR DER WIRBELSÄULE



Muskulatur der Wirbelsäule

Bezeichnung	Art.-Nr.	ohne MwSt.	inkl. MwSt.
Mini-Poster	25169	6,68	7,95
Poster	25094	17,61	20,95

BAUCH- UND RIPPENMUSKULATUR



Bauch- und Rippenmuskulatur

Bezeichnung	Art.-Nr.	ohne MwSt.	inkl. MwSt.
Mini-Poster	25080	6,68	7,95
Poster	25092	17,61	20,95

BECKEN-, HÜFT- UND GESÄSSMUSKULATUR



Becken-, Hüft- u. Gesäßmuskulatur

Bezeichnung	Art.-Nr.	ohne MwSt.	inkl. MwSt.
Mini-Poster	25017	6,68	7,95
Poster	25015	17,61	20,95

BECKENBODENMUSKULATUR NORMALE ANATOMIE UND ERKRANKUNGEN



Beckenbodenmuskulatur

Bezeichnung	Art.-Nr.	ohne MwSt.	inkl. MwSt.
Mini-Poster	25166	6,68	7,95
Lehrtafel	25068	19,29	22,95

DIE BEINMUSKULATUR DES MENSCHEN



Beinmuskulatur

Bezeichnung	Art.-Nr.	ohne MwSt.	inkl. MwSt.
Mini-Poster	25035	6,68	7,95
Poster	25027	17,61	20,95

DIE FUSSMUSKULATUR DES MENSCHEN



Fußmuskulatur

Bezeichnung	Art.-Nr.	ohne MwSt.	inkl. MwSt.
Mini-Poster	25037	6,68	7,95
Poster	25029	17,61	20,95

ORGANE



Atmungsorgane

Bezeichnung	Art.-Nr.	ohne MwSt.	inkl. MwSt.
Mini-Poster	25140	6,68	7,95
Lehrtafel	25034	19,29	22,95



Verdauungsorgane

Bezeichnung	Art.-Nr.	ohne MwSt.	inkl. MwSt.
Mini-Poster	25141	6,68	7,95
Lehrtafel	25036	19,29	22,95



Gehirn

Bezeichnung	Art.-Nr.	ohne MwSt.	inkl. MwSt.
Mini-Poster	25142	6,68	7,95
Lehrtafel	25030	19,29	22,95



Ohr

Bezeichnung	Art.-Nr.	ohne MwSt.	inkl. MwSt.
Lehrtafel	25042	19,29	22,95



Auge

Bezeichnung	Art.-Nr.	ohne MwSt.	inkl. MwSt.
Lehrtafel	25024	19,29	22,95



Irisdiagnose

Bezeichnung	Art.-Nr.	ohne MwSt.	inkl. MwSt.
Mini-Poster	25147	6,68	7,95
Poster	25104	17,61	20,95



Herz

Bezeichnung	Art.-Nr.	ohne MwSt.	inkl. MwSt.
Mini-Poster	25138	6,68	7,95
Lehrtafel	25026	19,29	22,95



Herzinfarkt

Bezeichnung	Art.-Nr.	ohne MwSt.	inkl. MwSt.
Poster	25103	17,61	20,95



Niere und Harnleiter

Bezeichnung	Art.-Nr.	ohne MwSt.	inkl. MwSt.
Lehrtafel	25050	19,29	22,95



Harnblase und -röhre

Bezeichnung	Art.-Nr.	ohne MwSt.	inkl. MwSt.
Lehrtafel	25052	19,29	22,95



Die Prostata

Bezeichnung	Art.-Nr.	ohne MwSt.	inkl. MwSt.
Lehrtafel	25053	19,29	22,95



Männliche Geschlechtsorgane

Bezeichnung	Art.-Nr.	ohne MwSt.	inkl. MwSt.
Lehrtafel	25048	19,29	22,95



Weibliche Geschlechtsorgane

Bezeichnung	Art.-Nr.	ohne MwSt.	inkl. MwSt.
Lehrtafel	25046	19,29	22,95



Die weibliche Brust

Bezeichnung	Art.-Nr.	ohne MwSt.	inkl. MwSt.
Lehrtafel	25060	19,29	22,95



Schwangerschaft und Geburt

Bezeichnung	Art.-Nr.	ohne MwSt.	inkl. MwSt.
Lehrtafel	25038	19,29	22,95



Haut - Haare - Nägel

Bezeichnung	Art.-Nr.	ohne MwSt.	inkl. MwSt.
Lehrtafel	25044	19,29	22,95

ZÄHNE, KÖRPERTEILE UND GELENKE



Gesunde und erkrankte Zähne

Bezeichnung	Art.-Nr.	ohne MwSt.	inkl. MwSt.
Lehrtafel	25000	19,29	22,95



Beziehungen von Zähnen und Organen

Bezeichnung	Art.-Nr.	ohne MwSt.	inkl. MwSt.
Mini-Poster	25464	6,68	7,95
Lehrtafel	25455	19,29	22,95



Zähne, Kiefer u. Kiefergelenk

Bezeichnung	Art.-Nr.	ohne MwSt.	inkl. MwSt.
Mini-Poster	25049	6,68	7,95
Lehrtafel	25047	19,29	22,95



Kopf und Hals

Bezeichnung	Art.-Nr.	ohne MwSt.	inkl. MwSt.
Lehrtafel	25040	19,29	22,95

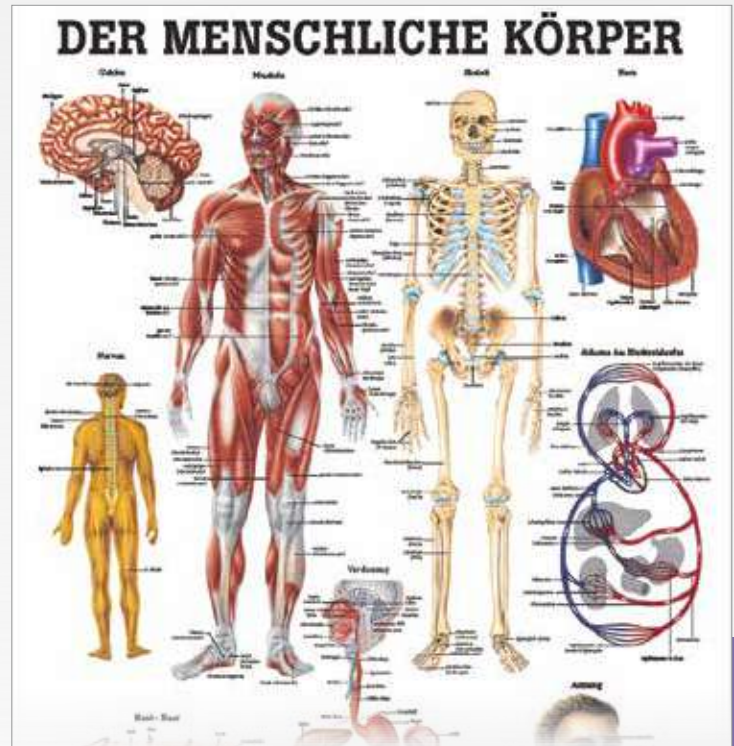

Der menschliche Körper

Bezeichnung	Art.-Nr.	ohne MwSt.	inkl. MwSt.
Mini-Poster	25013	6,68	7,95
Lehrtafel	25011	19,29	22,95



Rachen und Kehlkopf

Bezeichnung	Art.-Nr.	ohne MwSt.	inkl. MwSt.
Lehrtafel	25058	19,29	22,95



Bänder und Gelenke

Bezeichnung	Art.-Nr.	ohne MwSt.	inkl. MwSt.
Lehrtafel	25072	19,29	22,95



Obere Extremität

Bezeichnung	Art.-Nr.	ohne MwSt.	inkl. MwSt.
Mini-Poster	25139	6,68	7,95
Lehrtafel	25028	19,29	22,95



Hand

Bezeichnung	Art.-Nr.	ohne MwSt.	inkl. MwSt.
Lehrtafel	25056	19,29	22,95



Hüfte und Hüftgelenk

Bezeichnung	Art.-Nr.	ohne MwSt.	inkl. MwSt.
Mini-Poster	25041	6,68	7,95
Lehrtafel	25033	19,29	22,95



Untere Extremität

Bezeichnung	Art.-Nr.	ohne MwSt.	inkl. MwSt.
Mini-Poster	25135	6,68	7,95
Lehrtafel	25014	19,29	22,95



Kniesgelenk

Bezeichnung	Art.-Nr.	ohne MwSt.	inkl. MwSt.
Lehrtafel	25062	19,29	22,95



Gesunde und erkrankte Füße

Bezeichnung	Art.-Nr.	ohne MwSt.	inkl. MwSt.
Lehrtafel	25054	19,29	22,95

Unlamiert:
Lamiert:

Hängen Sie der Art.-Nr. das Kürzel „00“ an (Beispiel 25130-00).

Hängen Sie der Art.-Nr. das Kürzel „LA“ an (Beispiel 25130-LA). – **Aufpreis (inkl. MwSt.):** Miniposter: 3,-EUR / Poster: 9,-EUR / Lehrtafel: 12,-EUR.

SYSTEME DES MENSCHEN / CHAKRA



Hormonsystem

Bezeichnung	Art.-Nr.	ohne MwSt.	inkl. MwSt.
Lehrtafel	25032	19,29	22,95



Gefäßsystem

Bezeichnung	Art.-Nr.	ohne MwSt.	inkl. MwSt.
Mini-Poster	25133	6,68	7,95
Poster	25115	17,61	20,95
Lehrtafel	25010	19,29	22,95



Bluthochdruck

Bezeichnung	Art.-Nr.	ohne MwSt.	inkl. MwSt.
Poster	25101	17,61	20,95



Diabetes Mellitus

Bezeichnung	Art.-Nr.	ohne MwSt.	inkl. MwSt.
Lehrtafel	25468	19,29	22,95



Nervensystem des Menschen

Bezeichnung	Art.-Nr.	ohne MwSt.	inkl. MwSt.
Mini-Poster	25131	6,68	7,95
Lehrtafel	25008	19,29	22,95
Poster	25099	17,61	20,95

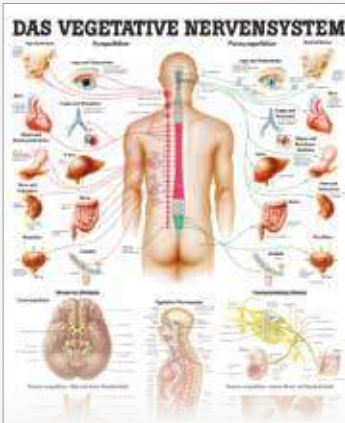

Das vegetative Nervensystem

Bezeichnung	Art.-Nr.	ohne MwSt.	inkl. MwSt.
Mini-Poster	25128	6,68	7,95
Lehrtafel	25005	19,29	22,95



Lymphsystem

Bezeichnung	Art.-Nr.	ohne MwSt.	inkl. MwSt.
Mini-Poster	25136	6,68	7,95
Poster	25119	17,61	20,95
Lehrtafel	25016	19,29	22,95



Manuelle Lymphdrainage

Bezeichnung	Art.-Nr.	ohne MwSt.	inkl. MwSt.
Mini-Poster	25462	6,68	7,95
Lehrtafel	25453	19,29	22,95



Faszien des Menschen

Bezeichnung	Art.-Nr.	ohne MwSt.	inkl. MwSt.
Mini-Poster	25256	6,68	7,95



Chakra

Bezeichnung	Art.-Nr.	ohne MwSt.	inkl. MwSt.
Mini-Poster	25465	6,68	7,95
Lehrtafel	25456	19,29	22,95



Basisübungen Yoga

Bezeichnung	Art.-Nr.	ohne MwSt.	inkl. MwSt.
Mini-Poster	25466	6,68	7,95
Lehrtafel	25457	19,29	22,95



Pilates Basic 10

Bezeichnung	Art.-Nr.	ohne MwSt.	inkl. MwSt.
Mini-Poster	25470	6,68	7,95
Lehrtafel	25469	19,29	22,95

Laminier-Service:

Bestellen Sie Ihre Lehrtafel mit oder ohne Laminierung!

TRAINING



Stretching I
 Bezeichnung Art.-Nr. ohne MwSt. inkl. MwSt.
 Mini-Poster 25459 6,68 7,95
 Lehrtafel 25450 19,29 22,95



Stretching II
 Bezeichnung Art.-Nr. ohne MwSt. inkl. MwSt.
 Mini-Poster 25460 6,68 7,95
 Lehrtafel 25451 19,29 22,95



Stretching III
 Bezeichnung Art.-Nr. ohne MwSt. inkl. MwSt.
 Mini-Poster 25461 6,68 7,95
 Lehrtafel 25452 19,29 22,95



Beckenbodengymnastik
 Bezeichnung Art.-Nr. ohne MwSt. inkl. MwSt.
 Mini-Poster 25145 6,68 7,95
 Lehrtafel 25074 19,29 22,95



Training der Faszien
 Bezeichnung Art.-Nr. ohne MwSt. inkl. MwSt.
 Mini-Poster 25257 6,68 7,95



Krafttraining Arme
 Bezeichnung Art.-Nr. ohne MwSt. inkl. MwSt.
 Mini-Poster 25477 6,68 7,95
 Lehrtafel 25488 19,29 22,95



Krafttraining Schulter
 Bezeichnung Art.-Nr. ohne MwSt. inkl. MwSt.
 Mini-Poster 25474 6,68 7,95
 Lehrtafel 25473 19,29 22,95



Krafttraining Brust
 Bezeichnung Art.-Nr. ohne MwSt. inkl. MwSt.
 Mini-Poster 25475 6,68 7,95
 Lehrtafel 25479 19,29 22,95



Krafttraining Rumpf
 Bezeichnung Art.-Nr. ohne MwSt. inkl. MwSt.
 Mini-Poster 25476 6,68 7,95
 Lehrtafel 25483 19,29 22,95



Krafttraining Rücken
 Bezeichnung Art.-Nr. ohne MwSt. inkl. MwSt.
 Mini-Poster 25472 6,68 7,95
 Lehrtafel 25471 19,29 22,95



Krafttraining Beine
 Bezeichnung Art.-Nr. ohne MwSt. inkl. MwSt.
 Mini-Poster 25478 6,68 7,95
 Lehrtafel 25489 19,29 22,95

Unlaminiert: Hängen Sie der Art.-Nr. das Kürzel „00“ an (Beispiel 25130-00).
Laminiert: Hängen Sie der Art.-Nr. das Kürzel „LA“ an (Beispiel 25130-LA). – **Aufpreis (inkl. MwSt.):** Miniposter: 3,-EUR / Poster: 9,-EUR / Lehrtafel: 12,-EUR.

ZONEN DES MENSCHEN

KÖRPERAKUPUNKTUR

Körperakupunktur

Bezeichnung	Art.-Nr.	Netto	Brutto
Mini-Poster	25137	6,68	7,95
Poster	25098	17,61	20,95
Lehrtafel	25018	19,29	22,95

KÖRPERAKUPUNKTUR I

Akupunktur I

Bezeichnung	Art.-Nr.	Netto	Brutto
Mini-Poster	25143	6,68	7,95
Lehrtafel	25020	19,29	22,95

KÖRPERAKUPUNKTUR II

Akupunktur II

Bezeichnung	Art.-Nr.	Netto	Brutto
Mini-Poster	25144	6,68	7,95
Lehrtafel	25022	19,29	22,95

KOPF- AKUPUNKTUR ACUPUNCTURE & HEAD

Kopf-Akupunktur

Bezeichnung	Art.-Nr.	Netto	Brutto
Mini-Poster	25153	6,68	7,95
Poster	25114	17,61	20,95

OHR- AKUPUNKTUR EAR ACUPUNCTURE

Ohrakupunktur

Bezeichnung	Art.-Nr.	Netto	Brutto
Mini-Poster	25148	6,68	7,95
Poster	25106	17,61	20,95

HAND- AKUPUNKTUR ACUPUNCTURE & HAND

Hand-Akupunktur

Bezeichnung	Art.-Nr.	Netto	Brutto
Mini-Poster	25155	6,68	7,95
Poster	25116	17,61	20,95

FUSS- AKUPUNKTUR ACUPUNCTURE & FOOT

Fuß-Akupunktur

Bezeichnung	Art.-Nr.	Netto	Brutto
Mini-Poster	25157	6,68	7,95
Poster	25118	17,61	20,95

AKUPRESSUR

Akupressur

Bezeichnung	Art.-Nr.	Netto	Brutto
Mini-Poster	25149	6,68	7,95
Lehrtafel	25001	19,29	22,95

MERIDIANE UND DORN- THERAPIE

Meridiane und Dorntherapie

Bezeichnung	Art.-Nr.	Netto	Brutto
Mini-Poster	25126	6,68	7,95
Lehrtafel	25009	19,29	22,95

WIRBEL- THERAPIE NACH DORN

Wirbeltherapie nach Dorn

Bezeichnung	Art.-Nr.	Netto	Brutto
Mini-Poster	25127	6,68	7,95
Poster	25097	17,61	20,95
Lehrtafel	25007	19,29	22,95

PHYSIOTHERAPIE I - PHYSIOTHERAPY I

Reflexzonen

Bezeichnung	Art.-Nr.	Netto	Brutto
Poster	25108	17,61	20,95

PHYSIOTHERAPIE II - PHYSIOTHERAPY II

Thermotherapie

Bezeichnung	Art.-Nr.	Netto	Brutto
Mini-Poster	25163	6,68	7,95
Poster	25110	17,61	20,95

PHYSIOTHERAPIE III - PHYSIOTHERAPY III

**Bindegewebs-
massage**

Bezeichnung	Art.-Nr.	Netto	Brutto
Mini-Poster	25159	6,68	7,95
Poster	25100	17,61	20,95

PHYSIOTHERAPIE IV - PHYSIOTHERAPY IV

Triggerpunkte

Bezeichnung	Art.-Nr.	Netto	Brutto
Mini-Poster	25151	6,68	7,95
Poster	25112	17,61	20,95

PHYSIOTHERAPIE V - PHYSIOTHERAPY V

Hautinnervation

Bezeichnung	Art.-Nr.	Netto	Brutto
Mini-Poster	25162	6,68	7,95
Poster	25102	17,61	20,95

PHYSIOTHERAPIE VI - PHYSIOTHERAPY VI

Reflexzonen Hand

Bezeichnung	Art.-Nr.	Netto	Brutto
Mini-Poster	25164	6,68	7,95
Poster	25105	17,61	20,95

PHYSIOTHERAPIE VII - PHYSIOTHERAPY VII

Reflexzonen Fuß

Bezeichnung	Art.-Nr.	Netto	Brutto
Mini-Poster	25165	6,68	7,95
Poster	25107	17,61	20,95

PHYSIOTHERAPIE VIII - PHYSIOTHERAPY VIII

**Triggerpunkte
Kopf und Rumpf**

Bezeichnung	Art.-Nr.	Netto	Brutto
Mini-Poster	25039	6,68	7,95
Poster	25031	17,61	20,95

TAPING - BASIS- TECHNIKEN I

**Taping-
Basistechniken I**

Bezeichnung	Art.-Nr.	Netto	Brutto
Mini-Poster	25463	6,68	7,95
Lehrtafel	25454	19,29	22,95

CRANIO- SACRALE OSTEOPATHIE

**Craniosacrale
Osteopathie**

Bezeichnung	Art.-Nr.	Netto	Brutto
Lehrtafel	25057	19,29	22,95

Laminier-Service:

Unlamiert: Hängen Sie der Art.-Nr. das Kürzel „00“ an.
Lamiert: Hängen Sie der Art.-Nr. das Kürzel „LA“ an. – **Aufpreis** (inkl. MwSt.): Miniposter: 3,- EUR / Poster: 9,- EUR / Lehrtafel: 12,- EUR.



- jeweils 12 Poster
- Spiralbindung



Mini-Poster Booklets

Die Mini-Poster Booklets sind Bücher im Posterformat (24x34 cm). Sie enthalten die wichtigsten 12 Poster zum jeweiligen Thema. Die Mini-Poster sind auf schwerem 250 g Hochglanzkarton gedruckt und mittels Spiralbindung ringgebunden.

Bezeichnung	Art.-Nr.	Stück in EUR ohne MwSt.	Stück in EUR inkl. MwSt.	
Anatomie des Menschen	12 Poster	25490	37,77	44,95
Muskulatur des Menschen	12 Poster	25491	37,77	44,95
Akupunktur des Menschen	12 Poster	25492	37,77	44,95
Physiotherapie des Menschen	12 Poster	25493	37,77	44,95
Naturheilkunde des Menschen	12 Poster	25494	37,77	44,95
Fitness und Krafttraining	12 Poster	25495	37,77	44,95



44.95



- 20 Poster
- Spiralbindung



94.95

Mini-Poster-Set

Bestehend aus 20 Minipostern (34x24 cm), als Ring gebundenes Kompendium der Anatomie. Das Set beinhaltet: Körperakupunktur, Körperakupunktur I, Körperakupunktur II, Ohrakupunktur, das menschliche Skelett, Muskelsystem des Menschen, Muskelsystem des Menschen Frontansicht, Muskelsystem des Menschen Rückenansicht, Nervensystem des Menschen, Gefäßsystem des Menschen, die Wirbelsäule, die unteren Extremitäten, die oberen Extremitäten, das menschliche Herz, Atmungsorgane, Verdauungsorgane, das Lymphsystem, das menschliche Gehirn, Meridiane und Dorn und Reflexzonen Fuß.

Bezeichnung	Art.-Nr.	Stück in EUR ohne MwSt.	Stück in EUR inkl. MwSt.	
Mini-Poster 20er Set	34x24 cm	25113	79,79	94,95

SET



49.95

Lernkärtchen

Mit den Lernkärtchen kann das eigene Wissen durch einfaches Wenden des Kärtchens effektiv überprüft werden. Bei der Gestaltung der Kärtchen wurde der Inhalt bewusst kurz gefasst. Durch eine ergänzende Abbildung jedes einzelnen Muskels bzw. Knochens und einer funktionellen Darstellung der Bewegung wird die räumliche Vorstellung verstärkt angesprochen, was die Merkfähigkeit deutlich erhöht. Inklusive Karteikasten.

Format: DIN A7.

Bezeichnung	Art.-Nr.	Stück in EUR ohne MwSt.	Stück in EUR inkl. MwSt.	
Lernkarten Skelettsystem	303 Karten	25480	46,68	49,95
Lernkarten Muskelsystem	300 Karten	25482	46,68	49,95
SET 2-tlg. Skelettsystem + Muskelsystem		25485	84,07	89,95



44.99

physioLernkarten Physiologie für Physiotherapeuten

Die optimale Ergänzung zum Physiologie-Unterricht. Wiederholen Sie wichtige Fakten schnell und einfach, auch unterwegs. Fassen Sie Ihre Physiologie-Lernkarten sicher mit dem beiliegenden Metallring zusammen und nehmen Sie sie überall mit hin. Welche biochemischen Vorgänge spielen sich in einer Zelle ab? Welche Funktionen haben die Blutkörperchen? Wie funktioniert der Gasaustausch durch unsere Atmung? Hier bekommen Sie Antworten auf diese und viele weitere Fragen. Die ideale Vorbereitung auf die Physiologie-Prüfung. Alle prüfungsrelevanten Themen auf den Punkt gebracht, gegliedert in 11 Themengebiete. Detailliert beschriftete Abbildungen und praxisorientierte Beispiele.

Bezeichnung	Art.-Nr.	Stück in EUR ohne MwSt.	Stück in EUR inkl. MwSt.	
Lernkarten Physiologie	415 Karten	25481	42,05	44,99



ab **42.99**

PROMETHEUS Lernkarten

Ideal zum Mitnehmen, Wiederholen und Überprüfen der eigenen Kenntnisse. 460 Karten mit den einzigartigen Bildern der Prometheus Atlanten mit prüfungsrelevanten Inhalten aus der gesamten Anatomie - inkl. Ursprung, Ansatz, Funktion und Innervation der Muskulatur. Die Lernkarten sind nach Körperregionen gegliedert und konzentrieren sich jeweils auf ein Thema. Handlich und inhaltlich überschaubar. Mit dem beigelegten Ring können Sie Ihre Karten individuell zusammenfügen und so überall hin mitnehmen ohne sie zu verlieren.

Bezeichnung	Art.-Nr.	Stück in EUR ohne MwSt.	Stück in EUR inkl. MwSt.	
Lernkarten Bewegungssystem	394 Karten	25487	40,18	42,99
Lernkarten Anatomie	460 Karten	25486	56,07	59,99

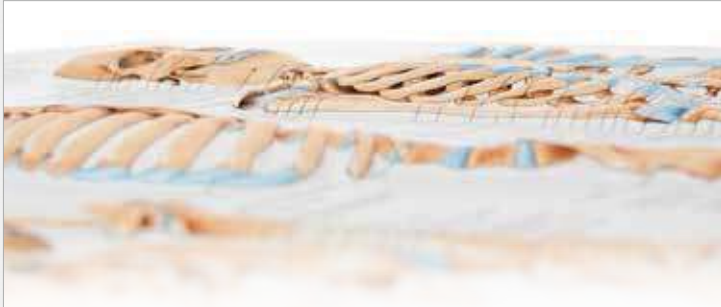

Relieftafeln

Die Relieftafeln fassen alle relevanten Informationen in konzentrierter Form zusammen. Einerseits decken sie das jeweilige anatomische Thema anschaulich und leicht verständlich ab, andererseits stellen sie ganz nebenbei einen interessanten Blickfang in jedem Studien- oder Behandlungszimmer dar. Dank aufwendigem Tiefzieh-Druckverfahren werden alle Zeichnungen plastisch angehoben, was folglich dazu führt, dass die Motive aus der Fläche treten und ihrem Betrachter förmlich entgegenspringen. Die Relieftafeln fordern buchstäblich dazu auf, sie zu fühlen und zu ertasten. Fertig beleistet mit Aufhängevorrichtung, sorgen Anatomen von Rang und Namen, sowie hervorragende wissenschaftliche Zeichner, für die anatomische Genauigkeit und Anschaulichkeit der naturgetreuen Darstellung. Gedruckt auf flexiblen, recycelbarem, widerstandsfähigem und ungiftigen Kunststoff. Leicht abwaschbar.

Maße (HxB): 74x54 cm.



Relieftafel „Nervensystem des Menschen“

Bezeichnung	Art.-Nr.	Stück in EUR ohne MwSt.	Stück in EUR inkl. MwSt.
Nervensystem des Menschen	25083	27,69	32,95

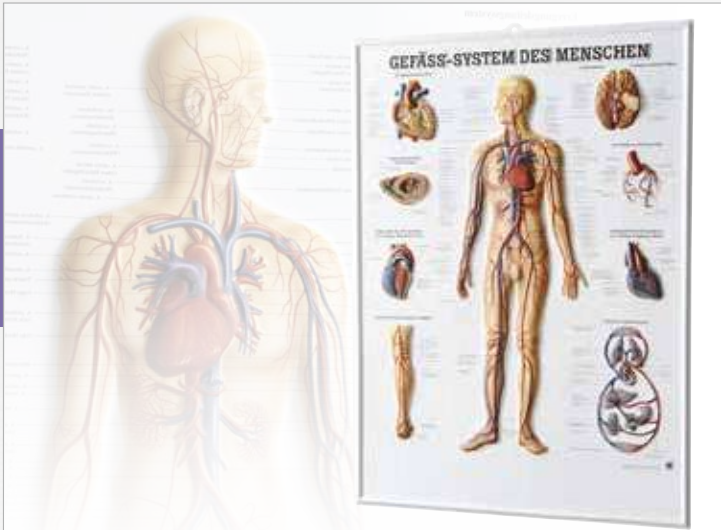

Relieftafel „Gefäßsystem des Menschen“

Bezeichnung	Art.-Nr.	Stück in EUR ohne MwSt.	Stück in EUR inkl. MwSt.
Gefäßsystem des Menschen	25084	27,69	32,95



Relieftafel „Die Wirbelsäule“

Bezeichnung	Art.-Nr.	Stück in EUR ohne MwSt.	Stück in EUR inkl. MwSt.
Die Wirbelsäule	25085	27,69	32,95



SET

279.⁹⁵

- naturgetreuer Abguss
- unzerbrechlicher Kunststoff
- inkl. Stativ für die Wirbelsäule

Anatomie-Set

Beide Modelle sind in Originalgröße, mit hervorragender Wiedergabe aller anatomischen Details, aus unzerbrechlichem Kunststoff gefertigt.

Der Schädel hat ein vollständiges Gebiss mit einzelnen Zähnen und voll ausgebildeten Wurzeln. Wie bei einem natürlichen Schädel können Sie die Zähne des Ober- und Unterkiefers einzeln ziehen und wieder einsetzen. Der Unterkiefer kann abgenommen werden. Auf einer Seite ist der Unterkiefer mit einer Knochenklappe so eröffnet, dass die Zahnwurzeln, die Spongiosa, der Nervenkanal und ein impaktierter Weisheitszahn sichtbar werden.

Gewicht: 720 g. Maße (LxBxH): 24x14x17 cm.

Die Wirbelsäule wird mit Hinterhauptbein, Arterien und beweglichen Beinstümpfen dargestellt. Das Modell ist voll flexibel, so dass Sie Wirbelsäulenverkrümmungen, -verspannungen und sonstige pathologische Erscheinungsformen anschaulich darstellen können. Um den Verlauf der Nerven zu zeigen, kann das Kreuzbein auf der Rückseite durch eine Knochenklappe geöffnet werden. Mit Darstellung eines Bandscheibenvorfalles im Lendenwirbelbereich (Hernie). Lieferung inkl. Stativ.

Höhe: 80 cm

Bezeichnung	Art.-Nr.	Stück in EUR ohne MwSt.	Stück in EUR inkl. MwSt.
SET Anatomie Set Schädel 4-tlg. + Wirbelsäule	25497	235,25	279,95

- exakter Abguss in Originalgröße
- Zähne einzeln entnehmbar
- in 18 Teile zerlegbar

349.⁹⁵



Steckschädel, 18-teilig, weiß

Der von einem natürlichen Schädel stammende 100% exakte Abguss verfügt über 18 Teile und ist mit extrahierbaren Einzelzähnen ausgestattet. Er zeichnet sich insbesondere durch den großen Detailreichtum der einzelnen Knochen aus.

Gewicht: 800 g. Maße (LxBxH): 19,5x12,5x17,5 cm.

Bezeichnung	Art.-Nr.	Stück in EUR ohne MwSt.	Stück in EUR inkl. MwSt.
Steckschädel weiß 18-tlg. 800 g	25171	294,08	349,95

- exakter Abguss in Originalgröße
- Zähne einzeln entnehmbar
- in 18 Teile zerlegbar

359.⁹⁵



Steckschädel, 18-teilig, bunt

Der von einem natürlichen Schädel stammende 100% exakte Abguss verfügt über 18 Teile und ist mit extrahierbaren Einzelzähnen ausgestattet. Er zeichnet sich insbesondere durch den großen Detailreichtum der einzelnen Knochen aus.

Gewicht: 820 g. Maße (LxBxH): 19,5x12,5x17,5 cm.

Bezeichnung	Art.-Nr.	Stück in EUR ohne MwSt.	Stück in EUR inkl. MwSt.
Steckschädel bunt 18-tlg. 820 g	25173	302,48	359,95

- Miniatur

ab **44.⁹⁵**



Mini-Schädel, 3-teilig

Der beweglich montierte Unterkiefer ist abnehmbar, ebenso wie die Schädeldecke. Das Innere der Schädelbasis ist anatomisch voll ausgebildet.

Höhe: 7 cm.

Mini-Schädel mit Muskeldarstellung, 3-teilig

Wie Art.-Nr. 25172, jedoch zusätzlich mit Darstellung der Muskelursprünge in Rot und Muskelansätze in Blau. Mit Nomenklatur.

Höhe: 7 cm.

Bezeichnung	Art.-Nr.	Stück in EUR ohne MwSt.	Stück in EUR inkl. MwSt.
Mini-Schädel 3-tlg. 7 cm 100 g	25172	37,77	44,95
Muskeldarstellung 3-tlg. 7 cm 100 g	25174	52,90	62,95

- Originalgröße

- Zähne einzeln entnehmbar

- Unterkiefer abnehmbar

129.⁹⁵



Schädel, 4-teilig

Der Schädel in Originalgröße wurde von einem natürlichen Menschen-Schädel mit hervorragender Wiedergabe aller anatomischen Details abgeformt. Der Schädel hat ein vollständiges Gebiss mit einzelnen Zähnen und voll ausgebildeten Wurzeln. Wie bei einem natürlichen Schädel können Sie die Zähne des Ober- und Unterkiefers einzeln ziehen und wieder einsetzen. Der Unterkiefer kann abgenommen werden. Auf einer Seite ist der Unterkiefer mit einer Knochenklappe so eröffnet, dass die Zahnwurzeln, die Spongiosa, der Nervenkanal und ein impaktierter Weisheitszahn sichtbar werden.

Gewicht: 720 g. Maße (LxBxH): 19,5x14x12 cm.

Bezeichnung	Art.-Nr.	Stück in EUR ohne MwSt.	Stück in EUR inkl. MwSt.
Schädel 4-tlg. 720 g	25170	109,20	129,95

- Originalgröße

Schädel mit Muskeln, 3-teilig

Dieses weltweit einzigartige Modell zeigt den Schädel des Menschen halbseitig mit den wichtigsten Muskeln des Kopfes. Die Muskeln sind flexibel. So sind Bewegungen, bspw. des Kiefers beim Kauen, leicht nachvollziehbar. Hervorragende Wiedergabe aller anatomischen Details. Die 31 Einzelzähne sind herausnehmbar. Eine Knochenklappe im Unterkiefer ermöglicht Blicke auf Zahnwurzel, Spongiosa, Nervenkanal und einen impaktierten Weisheitszahn. Die Schädeldecke ist abnehmbar. Alle wichtigen Nervenkanäle sind eröffnet. Mit Nummern und Nomenklatur.

Gewicht: 820 g. Maße (LxBxH): 20x12x12,5 cm.

249.⁹⁵

Bezeichnung	Art.-Nr.	Stück in EUR ohne MwSt.	Stück in EUR inkl. MwSt.
Schädel mit Muskeln 3-tlg. 820 g	25175	210,04	249,95

Flexible Funktionsmodelle

Mit unseren voll flexiblen Funktionsmodellen können Sie hervorragend alle Veränderungen des Bandapparates bei den unterschiedlichen Bewegungen demonstrieren.

105.⁹⁵



Schultergelenk

Maße (LxBxH): 17x17x23 cm.

Bezeichnung	Art.-Nr.	Stück in EUR ohne MwSt.	Stück in EUR inkl. MwSt.	
Schultergelenk	17x17x23 cm	25202	89,03	105,95

99.⁹⁵



Ellenbogengelenk

Maße (LxBxH): 13x13x37 cm.

Bezeichnung	Art.-Nr.	Stück in EUR ohne MwSt.	Stück in EUR inkl. MwSt.	
Ellenbogengelenk	13x13x37 cm	25206	83,99	99,95

109.⁹⁵



Hüftgelenk

Maße (LxBxH): 17x17x23 cm.

Bezeichnung	Art.-Nr.	Stück in EUR ohne MwSt.	Stück in EUR inkl. MwSt.	
Hüftgelenk	17x17x23 cm	25200	92,39	109,95

109.⁹⁵



Kniegelenk

Maße (LxBxH): 13x13x40 cm.

Bezeichnung	Art.-Nr.	Stück in EUR ohne MwSt.	Stück in EUR inkl. MwSt.	
Kniegelenk	13x13x40 cm	25204	92,39	109,95

- detaillierte Muskeldarstellung
- flexibel montiert für Gleit- + Drehbewegung

249.⁹⁵



Weibliches Becken mit Beckenbodenmuskulatur

Dieses Modell zeigt detailliert die Beckenbodenmuskulatur und die Knochen des Beckens. Es ist flexibel montiert und ermöglicht Gleit- und Drehbewegungen zwischen Becken und Kreuzbein. Alle wichtigen Muskeln des Beckenbodens sind detailliert dargestellt. Sie sind nummeriert und beschriftet. Flexibel montiert. Nicht demontierbar.

Bezeichnung	Art.-Nr.	Stück in EUR ohne MwSt.	Stück in EUR inkl. MwSt.
Weibliches Becken	25213	210,04	249,95

349.⁹⁵



Demonstrationsfigur „Richtiges Heben“

Zur anschaulichen Demonstration der Auswirkungen richtigen und falschen Hebens auf die Wirbelsäule. Durch die beweglichen Segmente des Modellkörpers werden die Belastung auf die Wirbelsäule und die ungünstige Statik bei falschem Heben bildlich veranschaulicht.

Maße (LxBxH): 20x15x15 cm.

Bezeichnung	Art.-Nr.	Stück in EUR ohne MwSt.	Stück in EUR inkl. MwSt.
Demonstrationsfigur „Richtiges Heben“	25240	294,08	349,95

179.⁹⁵



Fußgelenk mit Bändern und Unterschenkelansatz

In natürlicher Größe, beweglich montiert. Unsere Modelle sind abgeformt von einem natürlichen Fuß mit hervorragender Wiedergabe aller anatomischen Details.

Maße (LxBxH): 8x8x24 cm.

Bezeichnung	Art.-Nr.	Stück in EUR ohne MwSt.	Stück in EUR inkl. MwSt.
Fußskelett mit Bändern und Unterschenkelansatz	25236	151,22	179,95

109.⁹⁵



Handgelenk mit Bändern und Unterarmansatz

In natürlicher Größe, beweglich montiert. Unsere Modelle sind abgeformt von einer natürlichen Hand mit hervorragender Wiedergabe aller anatomischen Details.

Maße (LxBxH): 8x8x35,5 cm.

Bezeichnung	Art.-Nr.	Stück in EUR ohne MwSt.	Stück in EUR inkl. MwSt.
Handskelett mit Bändern und Unterarmansatz	25238	92,39	109,95

99.⁹⁵



Fußskelett mit Unterschenkelansatz

In natürlicher Größe, beweglich montiert. Unsere Modelle sind abgeformt von einem natürlichen Fuß mit hervorragender Wiedergabe aller anatomischen Details.

Maße (LxBxH): 26x7,5x21 cm.

Bezeichnung	Art.-Nr.	Stück in EUR ohne MwSt.	Stück in EUR inkl. MwSt.
Fußskelett mit Unterschenkelansatz	25244	83,99	99,95

89.⁹⁵



Handskelett mit Unterarmansatz

In natürlicher Größe, beweglich montiert. Unsere Modelle sind abgeformt von einer natürlichen Hand mit hervorragender Wiedergabe aller anatomischen Details.

Länge: 46 cm.

Bezeichnung	Art.-Nr.	Stück in EUR ohne MwSt.	Stück in EUR inkl. MwSt.
Handskelett mit Unterarmansatz	25242	75,59	89,95

149.⁹⁵



Beinskelett

In natürlicher Größe, beweglich montiert. Unsere Modelle sind abgeformt von einem natürlichen Modell mit hervorragender Wiedergabe aller anatomischen Details.

Länge: 102 cm.

Bezeichnung	Art.-Nr.	Stück in EUR ohne MwSt.	Stück in EUR inkl. MwSt.
Beinskelett	25246	126,01	149,95

114.⁹⁵



Armskelett

In natürlicher Größe, beweglich montiert. Unsere Modelle sind abgeformt von einem natürlichen Modell mit hervorragender Wiedergabe aller anatomischen Details.

Länge: 85 cm.

Bezeichnung	Art.-Nr.	Stück in EUR ohne MwSt.	Stück in EUR inkl. MwSt.
Armskelett	25248	96,60	114,95



- inkl. Stativ
- flexibel
- detailreich

ab **169.⁹⁵**

Wirbelsäule

Naturgetreuer Abguss einer kompletten natürlichen Wirbelsäule aus unzerbrechlichem Kunststoff. Alle anatomischen Details sind hervorragend dargestellt. Mit Hinterhauptbein, Arterien und beweglichen Beinstümpfen. Das Modell ist voll flexibel, so dass Sie Wirbelsäulen-Verkrümmungen, -Verspannungen und sonstige pathologische Erscheinungsformen anschaulich darstellen können. Um den Verlauf der Nerven zu zeigen kann das Kreuzbein auf der Rückseite durch eine Knochenklappe geöffnet werden. Inkl. Stativ.

Höhe: 80 cm.

Wirbelsäule mit Bandscheibenvorfall

Gleiches Modell wie Art.-Nr. 25152, jedoch mit Darstellung eines Bandscheibenvorfalls im Lendenwirbelbereich (Hernie, s. Ausschnitt). Inkl. Stativ.

Höhe: 80 cm.

Bezeichnung	Art.-Nr.	Stück in EUR ohne MwSt.	Stück in EUR inkl. MwSt.
Wirbelsäule	80 cm 25152	142,82	169,95
Wirbelsäule mit Bandscheibenvorfall	80 cm 25154	156,26	185,95



ab **225.⁹⁵**

25156

25158

Wirbelsäule koloriert

Abguss einer kompletten natürlichen Wirbelsäule. Bei diesem voll flexiblen Modell sind die Halswirbel, Brustwirbel und Lendenwirbel für Demonstrationszwecke in unterschiedlichen Farben dargestellt. Um den Verlauf der Nerven zu zeigen, kann das Kreuzbein auf der Rückseite durch eine Knochenklappe geöffnet werden. Mit Hernie. Voll flexibel. Inkl. Stativ.

Höhe: 80 cm.

Wirbelsäule mit Brustkorb

Die flexible Wirbelsäule mit Brustkorb ist beweglich montiert, so dass Sie hier alle wesentlichen Bewegungsabläufe der Wirbelsäule und des Brustkorbs demonstrieren können. Inkl. Stativ.

Höhe: 80 cm.

Bezeichnung	Art.-Nr.	Stück in EUR ohne MwSt.	Stück in EUR inkl. MwSt.
Wirbelsäule koloriert	80 cm 25156	189,87	225,95
Wirbelsäule mit Brustkorb	80 cm 25158	352,90	419,95



109.⁹⁵

Mini-Wirbelsäule

Exakte Verkleinerung einer lebensgroßen Wirbelsäule. Das Modell zeigt alle anatomischen Details, wie z.B. das unbewegliche Iliosakralgelenk mit Arterien und Nervenabzweigungen. Inkl. Stativ.

Gewicht (ohne Stativ): 125 g. Höhe: ca. 30 cm.

Stativ, teilbar

Mit dem Stativ können Sie unsere anatomischen Wirbelsäulen-Modelle an der Wand befestigen. Der mitgelieferte Standfuß ermöglicht es, das Wandstativ mit nur wenigen Handgriffen zum beweglichen Standmodell umzufunktionieren.

Bezeichnung	Art.-Nr.	Stück in EUR ohne MwSt.	Stück in EUR inkl. MwSt.
Mini-Wirbelsäule	30 cm 25150	92,39	109,95
Stativ für Wirbelsäule teilbar	86 cm 25177	62,98	74,95





235.⁹⁵

Becken mit Lendenwirbelsäule und Lendenmuskulatur

Das Modell des Beckens mit Lendenwirbelsäule stellt detailliert die oberflächliche, tiefe und tieferliegende Muskulatur der LWS dar. Zusätzlich werden das Rückenmark und die Spinalnerven dieses Bereiches dargestellt. Die Beckenschaukeln sind flexibel mit dem Kreuzbein verbunden, so dass eine natürliche Beweglichkeit dargestellt werden kann. Das Modell ist auf einem Sockel montiert.

Gewicht: ca. 1,5 kg. Maße (LxBxH): 39x26x21 cm.

Bezeichnung	Art.-Nr.	Stück in EUR ohne MwSt.	Stück in EUR inkl. MwSt.
Becken mit Lendenwirbel und Lendenmuskulatur	25209	198,28	235,95



- Naturabguss
- flexibles Funktionsmodell

89.⁹⁵

Brustwirbelsäule

Naturabguss, flexibles Funktionsmodell mit Nervenstrang. Das Modell ist auf einem Sockel montiert.

Höhe: 30 cm.

Bezeichnung	Art.-Nr.	Stück in EUR ohne MwSt.	Stück in EUR inkl. MwSt.
Brustwirbelsäule	25208	75,59	89,95



- Darstellung der Muskulatur + Tiefenmuskulatur

169.⁹⁵

Halswirbelsäule mit Halsmuskulatur

Das Modell der Halswirbelsäule stellt detailliert die tiefe und tieferliegende Muskulatur der HWS dar. Der Naturabguss einer menschlichen Halswirbelsäule stellt zusätzlich das Hinterhauptbein, die Vertebralarterien, das Rückenmark, den Hirnstamm und die Spinalnervenansätze dar. Das Modell ist auf einem Sockel montiert.

Maße (LxBxH): 25x10x18 cm.

Bezeichnung	Art.-Nr.	Stück in EUR ohne MwSt.	Stück in EUR inkl. MwSt.
Halswirbelsäule mit Halsmuskulatur	25211	142,82	169,95

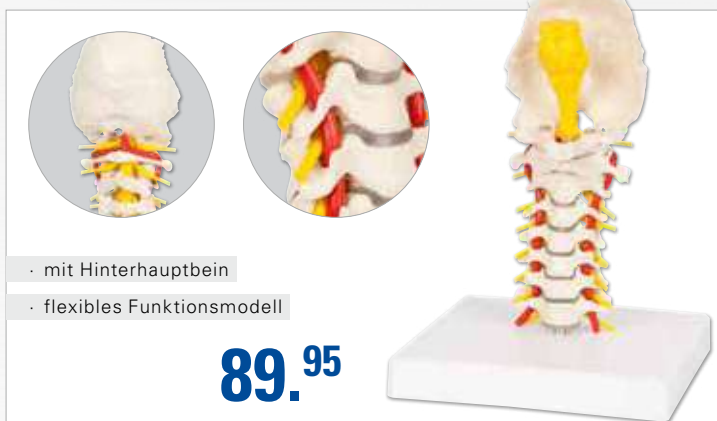

- mit Hinterhauptbein
- flexibles Funktionsmodell

89.⁹⁵

Halswirbelsäule

Das Modell stellt die komplette Halswirbelsäule mit dem Hinterhauptbein dar. Der anatomisch genaue Naturabguss stellt zusätzlich auch Arterien, Rückenmark, Hirnstamm und Nervenabzweigungen dar. Das Modell ist auf einem Sockel montiert.

Maße (LxBxH): 19x19x25 cm.

Bezeichnung	Art.-Nr.	Stück in EUR ohne MwSt.	Stück in EUR inkl. MwSt.
Halswirbelsäule	25210	75,59	89,95



- austauschbare Zwischenwirbel

64.⁹⁵

Hernie-Modell

Mit abnehmbarem Lendenwirbel und austauschbaren Zwischenwirbeln. Zeigt zentrale und dorsolaterale Diskushernie. Naturguss, unzerbrechlicher Kunststoff. Das Modell ist auf einem Sockel montiert.

Maße (LxBxH): 19x19x19 cm.

Bezeichnung	Art.-Nr.	Stück in EUR ohne MwSt.	Stück in EUR inkl. MwSt.
Hernie-Modell	25214	54,58	64,95



- Naturabguss
- flexibles Funktionsmodell

94.⁹⁵

Lendenwirbelsäule

Das Modell der Lendenwirbelsäule bildet zusätzlich das Kreuzbein mit ab. Der anatomisch genaue Naturabguss stellt neben den Nervenverläufen auch einen Bandscheibenvorfall dar. Die obere Knochenschicht des Kreuzbeins kann entfernt werden, so dass die Nervenverläufe innerhalb des Kreuzbeins sichtbar werden. Das Modell ist auf einem Sockel montiert.

Maße (LxBxH): 19x19x27 cm.

Bezeichnung	Art.-Nr.	Stück in EUR ohne MwSt.	Stück in EUR inkl. MwSt.
Lendenwirbelsäule	25212	79,79	94,95

SKELETT MIT STATIV

Dieses Skelett gehört zum unentbehrlichen Grundstock für den Anatomie- und Biologie-Unterricht, für das Studium, für die Patienten-Aufklärung und Gesundheitserziehung.

Das Skelett wurde von einem natürlichen Menschen-Skelett abgeformt und ist daher anatomisch naturgetreu. Durch die Abformung von natürlichen Knochen gibt das Skelett unglaublich viele Details und Feinheiten der Knochenstruktur exakt wieder.

Alle Gelenke sind mittels sinnvoller und sehr wirkungsvoller Scharniere voll beweglich. Für Einzeldemonstrationen können die Arme und Beine leicht abgenommen werden. Der ebenfalls abnehmbare Schädel ist in drei Teile (Unterkiefer, Schädeldecke und Schädelbasis) zerlegbar. Die Zähne in Unterkiefer und Oberkiefer sind herausnehmbar.

Sie erhalten das Skelett vollständig montiert auf einem fünfbeinigen Sicherheitsstativ mit Rädern. Inkl. Staubschutzhülle.

Höhe: 180 cm (inkl. Stativ).

Skelett Standard

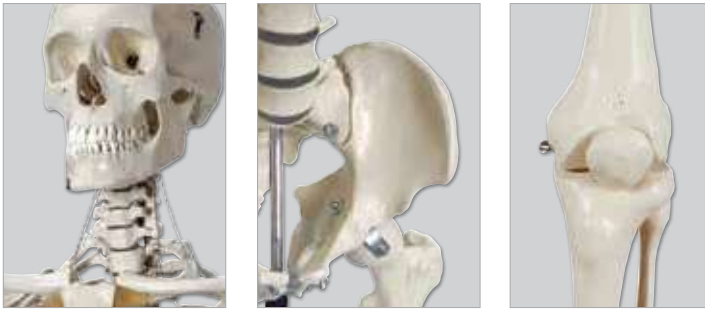

Skelett Standard mit Muskeldarstellung

Die Muskel-Ursprünge sind in rot und die Muskel-Ansätze in blau permanent auf einer Seite des Skeletts aufgemalt und nummeriert. Inkl. Karte mit lateinischen Bezeichnungen.

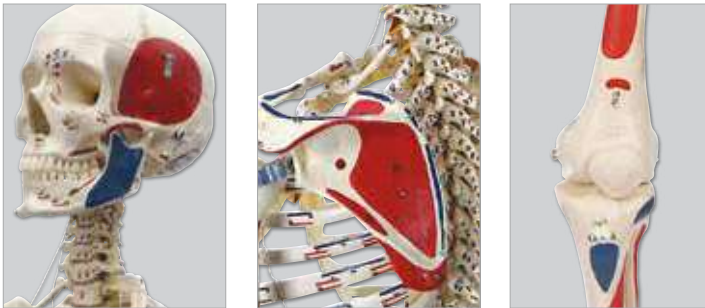

Skelett mit Gelenkbändern

Elastische Gelenkbänder an Schultern, Ellenbogen, Hüfte und Knie auf der rechten Seite des Skeletts.



Bezeichnung	Art.-Nr.	Stück in EUR ohne MwSt.	Stück in EUR inkl. MwSt.
Skelett Standard	25190	324,33	385,95
Skelett mit Muskeldarstellung	25192	604,20	719,00
Skelett mit Gelenkbändern	25196	604,20	719,00
Skelett mit Gelenkbändern und Muskeldarstellung	25197	735,29	875,00
Rollstativ mit Haltestange für Skelette	25178	71,39	84,95





Skelett inkl. Stativ, flexibel

Für die orthopädische und chiropraktische Demonstration hervorragend geeignet. Mittels eines biegsamen und in der jeweiligen Stellung stehenbleibenden Metallstabs, der durch die Wirbelsäule läuft, ist die Darstellung natürlicher Bewegungsabläufe und Krümmungen des Oberkörpers möglich. An der Wirbelsäule sind die Arterien, das Rückenmark und die Nervenenden dargestellt. Das Kreuzbein ist auf der Rückseite aufgeschnitten und mit einer Knochenklappe ausgestattet, so dass der Verlauf der Nervenenden im Kreuzbein mit Eintritt in den Beckenbereich sowie der Bandscheibenvorfall (Hernie) zwischen dem 4. und 5. Lendenwirbel klar zu sehen ist.

Höhe: 180 cm (inkl. Stativ).

Bezeichnung	Art.-Nr.	Stück in EUR ohne MwSt.	Stück in EUR inkl. MwSt.
Skelett flexibel 180 cm	25194	550,42	655,00
Skelett flexibel mit Muskeldarstellung 180 cm	25195	688,24	819,00

ab **289.⁹⁵**

Mini-Skelett

Klein, handlich und funktionell. Wissenschaftlich exakt. Eines der besten Mini-Skelette weltweit. Maßstabsgetreue Verkleinerung mit allen Details eines natürlichen Skeletts. Hervorragende Artikulation und Darstellung der Funktionen der einzelnen Gelenke. Fühlt sich an wie ein natürliches Skelett. Der Kopf ist abnehmbar und dreiteilig zerlegbar: Unterkiefer, Schädeldecke und innen voll ausgebildete Schädelbasis. Das Mini-Skelett ist aufrechtstehend auf ein Stativ montiert und kann von diesem herunter genommen werden.

Höhe: 65 cm (inkl. Stativ).



Bezeichnung	Art.-Nr.	Stück in EUR ohne MwSt.	Stück in EUR inkl. MwSt.
Mini-Skelett 65 cm	25160	243,66	289,95
Mini-Skelett mit Muskeldarstellung 65 cm	25161	352,90	419,95

SCHULSKELETT HUGO



159.⁹⁵

Schulskelett Hugo

Das fahrbare Schulskelett Hugo ist ein ideales Anatomie Lehrmodell zur Veranschaulichung und Erklärung der Knochen des Menschen. Das Skelettmodell besteht aus flexiblen Knochen und Gelenken. Die Wirbelsäule des Skeletts zeigt die Spinalnerven, die A. vertebralis und einen dorsolateralen Bandscheibenvorfall.

Das Anatomie Modell ist auf einem fahrbaren Rollstativ aufgebracht, leichtgängig und abnehmbar. Bei Bedarf kann man das Skelett über eine Aufhängeöse auch an einer Deckenbefestigung aufhängen. Inkl. Staubschutzhülle.

Gewicht: 9 kg. Höhe: 178 cm.

Bezeichnung	Art.-Nr.	Stück in EUR ohne MwSt.	Stück in EUR inkl. MwSt.
Schulskelett Hugo 178 cm	25198	134,41	159,95

ab **73.⁹⁵**

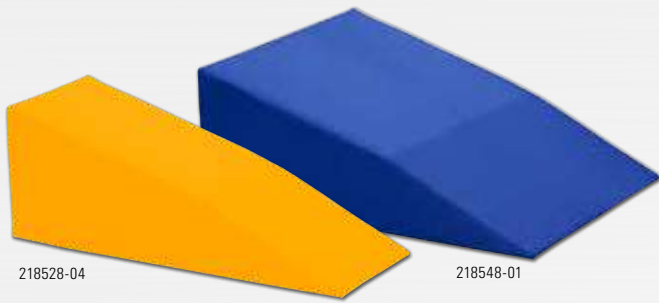

Lymphdrainagekeil

Der Keil wird in der physikalischen Therapie für die Lymphdrainage-Massage benötigt. Die besondere Form gewährleistet eine gute Massage.

Farben:

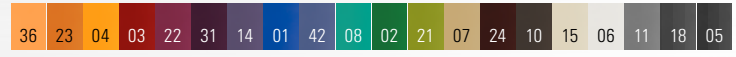

Bezeichnung	Art.-Nr.	Stück in EUR ohne MwSt.	Stück in EUR inkl. MwSt.
Lymphdrainagekeil 70x26x25/0 cm	218528	62,14	73,95
Lymphdrainagekeil 70x55x25/0 cm	218548	117,61	139,95

NEU



· fahrbares Rahmengestell

1.145.-

Leichtspiegel, fahrbar

Bruchfester und splittersicherer Folien Spiegel. Fahrbares Rahmengestell aus verchromtem Stahlrohr mit leichtlaufenden Rollen. Superleicht, nassraumfest und unfallsicher.

Die Spiegelfläche aus Folie ist frei von Verzerrungen. Vergrößerung der Spiegelfläche möglich, indem mehrere Spiegel dicht nebeneinander gestellt werden.

Bezeichnung	Art.-Nr.	Stück in EUR ohne MwSt.	Stück in EUR inkl. MwSt.
Leichtspiegel 150x200 cm fahrbar	313088	962,18	1.145,00



ab **94.⁴⁵**

· in 3 Höhen: 45 cm, 48 cm, 51 cm

Gymnastikhocker mit Komfort-Polster

Vierfuß-Hocker mit einer besonders komfortablen, gepolsterten Kunstleder-Sitzfläche. Die Sitzfläche hat einen Durchmesser von 38 cm und eine Stärke von 6 cm.

Material Komfort-Polster: Kunstleder (6 cm stark). Material Gestell: Epoxidharz-beschichtetet. Belastbar bis 120 kg. Durchmesser Sitzfläche: 38 cm.

Gestell Standard: aus Rundrohr.

Gestell Exklusiv: aus Vierkantrohr.

Verfügbare Sitzhöhe: 45 cm, 48 cm, 51 cm.

Farben:

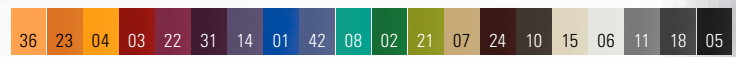

Bezeichnung	Art.-Nr.	Stück in EUR ohne MwSt.	Stück in EUR inkl. MwSt.
Gymnastikhocker Komfort-Polster Gestell Standard	235708	88,19	104,95
Gymnastikhocker Komfort-Polster Gestell Exklusiv	235348	92,39	109,95

RABATT	ab je 5 Stk. 5%	ab je 10 Stk. 10%
--------	---------------------------	-----------------------------



**Praxisorganisation
und Raumklima**
Seite 180-183

Zeitmesser und Rundenzähler
Seite 184-185

Notrufsysteme und Erste Hilfe
Seite 186-187

**Wasserbäder,
Warmhalteschränke und Zubehör**
Seite 188-194

**Handtücher, Decken und
Lagerungsmaterial**
Seite 195-199

Spiegel
Seite 200-201

Sichtschutzsysteme
Seite 202

**Hocker, Stühle und
ergonomischer Arbeitsplatz**
Seite 203-207

**Garderobensysteme und
Praxismöbel**
Seite 208-213

Schließfach- und Geräteschränke
Seite 214-215

· 2 Spalten

14.⁹⁵

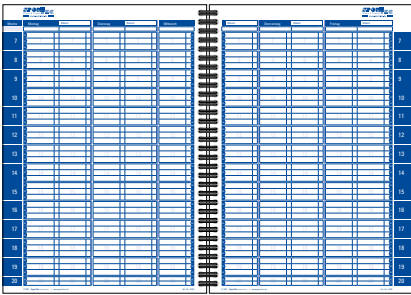

Terminplaner mit 2 Spalten, Montag bis Freitag

Pro Tag können bis zu 2 Therapeuten oder 2 Behandlungsräume parallel eingeplant werden. Montag bis Freitag: 15- oder 20-Minuten-Takt

Maße: DIN A4.

Bezeichnung	Art.-Nr.	Stück in EUR ohne MwSt.	Stück in EUR inkl. MwSt.
Mo-Fr 2 Spalten 15-Min.-Takt A4	11052	12,56	14,95
Mo-Fr 2 Spalten 20-Min.-Takt A4	11054	12,56	14,95

18.⁹⁵

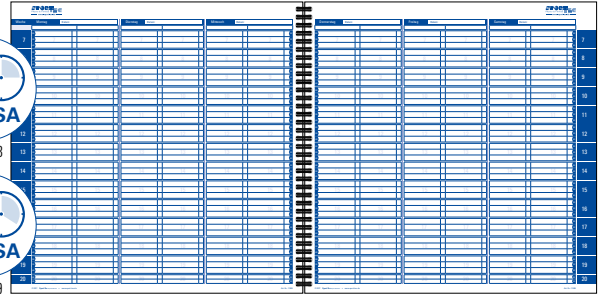

Terminplaner mit 2 Spalten, Montag bis Samstag

Pro Tag können bis zu 2 Therapeuten oder 2 Behandlungsräume parallel eingeplant werden. Montag bis Samstag: 15- oder 20-Minuten-Takt

Maße: 30x30 cm.

Bezeichnung	Art.-Nr.	Stück in EUR ohne MwSt.	Stück in EUR inkl. MwSt.
Mo-Sa 2 Spalten 15-Min.-Takt 30x30 cm	11048	15,92	18,95
Mo-Sa 2 Spalten 20-Min.-Takt 30x30 cm	11049	15,92	18,95

· 4 Spalten

18.⁹⁵

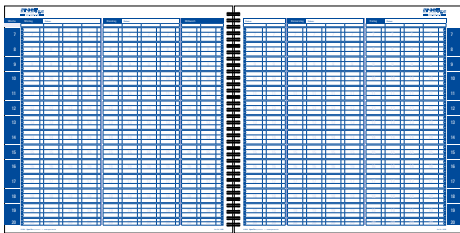

Terminplaner mit 4 Spalten, Montag bis Freitag

Pro Tag können bis zu 4 Therapeuten oder 4 Behandlungsräume parallel eingeplant werden. Montag bis Freitag 4 Spalten. 15- oder 20-Minuten-Takt.

Maße: 30x30 cm.

Bezeichnung	Art.-Nr.	Stück in EUR ohne MwSt.	Stück in EUR inkl. MwSt.
Mo-Fr 4 Spalten 15-Min.-Takt 30x30 cm	11056	15,92	18,95
Mo-Fr 4 Spalten 20-Min.-Takt 30x30 cm	11058	15,92	18,95

23.⁹⁵

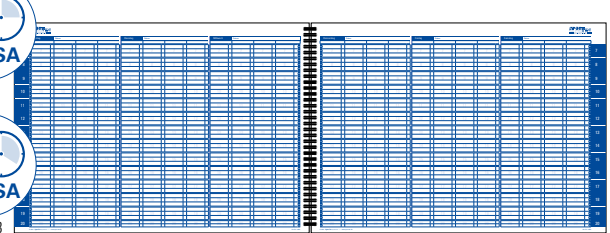

Terminplaner mit 4 Spalten, Montag bis Samstag

Pro Tag können bis zu 4 Therapeuten oder 4 Behandlungsräume parallel eingeplant werden. Montag bis Samstag: 15- oder 20-Minuten-Takt

Maße: DIN A3 quer.

Bezeichnung	Art.-Nr.	Stück in EUR ohne MwSt.	Stück in EUR inkl. MwSt.
Mo-Sa 4 Spalten 15-Min.-Takt A3 quer	11051	20,13	23,95
Mo-Sa 4 Spalten 20-Min.-Takt A3 quer	11053	20,13	23,95

· 6 Spalten

22.⁹⁵

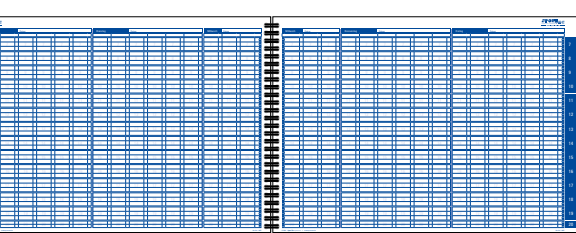

Terminplaner mit 6 Spalten, Montag bis Freitag

Pro Tag können bis zu 6 Therapeuten oder 6 Behandlungsräume parallel eingeplant werden. Montag bis Freitag: 15- oder 20-Minuten-Takt

Maße: DIN A3 quer.

Bezeichnung	Art.-Nr.	Stück in EUR ohne MwSt.	Stück in EUR inkl. MwSt.
Mo-Fr 6 Spalten 15-Min.-Takt A3 quer	11055	19,29	22,95
Mo-Fr 6 Spalten 20-Min.-Takt A3 quer	11057	19,29	22,95





ab **17.95**



Terminzettelblock, DIN A7

Termin-Erinnerung für den Patienten mit Platz für individuelle Bemerkungen wie beispielsweise den Namen des Therapeuten. 10 Blöcke je 75 Blatt bzw. Sätze (750 Terminzettel).

Terminzettelblock: Format: DIN A7.

Terminzettelblock, durchschreibend: Format: DIN A7 + 15 mm Trennrand oben.

Set: Terminzettelblöcke 10 Stück, durchschreibend mit Spenderbox.

Bezeichnung		Art.-Nr.	Stück in EUR ohne MwSt.	Stück in EUR inkl. MwSt.
Terminzettelblock	10 Blöcke	11060	15,08	17,95
Terminzettelblock durchschreibend	10 Blöcke	11070	28,53	33,95
SET 11-tlg. 10 Terminzettelbl. durchs. + Spenderbox		11075	33,57	39,95



· auch als durchschreibende Version



ab **14.95**



Quittungsblock, DIN A6 quer

Quittungsblock mit Vermerk der Zuzahlung. 5 Blöcke je 100 Blatt bzw. Sätze (500 Blätter).

Quittungsblock: Format: DIN A6 quer.

Quittungsblock, durchschreibend: Format: DIN A6 quer + 15 mm Trennrand links.

Bezeichnung		Art.-Nr.	Stück in EUR ohne MwSt.	Stück in EUR inkl. MwSt.
Quittungsblock	5 Blöcke	11044	12,56	14,95
Quittungsblock durchschreibend	5 Blöcke	11046	16,76	19,95



· auch als durchschreibende Version



9.95



Anmeldung, DIN A5

Mit dem Anmeldeformular erleichtern Sie sich die Anmeldung in Ihrer Praxis. Lassen Sie Ihre Patienten den Anmeldebogen vor der ersten Behandlung ausfüllen. So haben Sie alle Daten übersichtlich gegliedert vorliegen und das Arbeiten wird deutlich vereinfacht. 5 Blöcke à 50 Blatt (250 Blätter).

Format: DIN A5.

Bezeichnung		Art.-Nr.	Stück in EUR ohne MwSt.	Stück in EUR inkl. MwSt.
Anmeldung	5 Blöcke	11031	8,36	9,95



9.95



Behandlungsbetätigung, DIN A6 quer

Zur Bestätigung der durchgeführten Therapietermine für Ihren Patienten. Dient als Behandlungsnachweis für eventuelle Kostenerstattungen, als Vorlage für den Arbeitgeber, die Krankenkasse oder den verschreibenden Arzt. 5 Blöcke à 50 Blatt (250 Blätter).

Format: DIN A6 quer.

Bezeichnung		Art.-Nr.	Stück in EUR ohne MwSt.	Stück in EUR inkl. MwSt.
Behandlungsbetätigung	5 Blöcke	11030	8,36	9,95

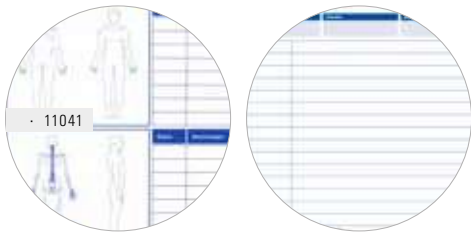
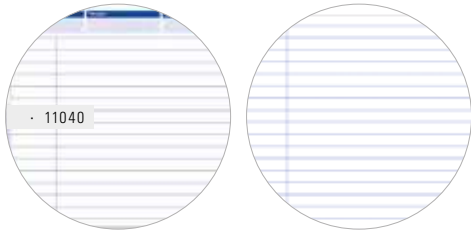

15.⁹⁵



Patienten Karteikarten, gefaltet auf DIN A5 quer

Zur übersichtlichen Therapiedokumentation mit Spalten für Behandlungsdatum, Behandler, Diagnose, Therapie und Bemerkungen, wie z.B. die Reaktion des Patienten.

VPE: 100 Stück. Format: DIN A5 quer.

Einlegekarten für Karteikarten, DIN A5

Zur Erweiterung Ihrer Therapiedokumentation.

VPE: 100 Stück. Format: DIN A5 quer.

Einlegekarten mit Befunddokumentation für Karteikarten, DIN A5 quer

Einlegekarten für die Befund- und Behandlungsdokumentation. Mit Abbildung des menschlichen Körpers.

VPE: 100 Stück. Format: DIN A5 quer.

Bezeichnung	Art.-Nr.	Stück in EUR ohne MwSt.	Stück in EUR inkl. MwSt.
Patienten Karteikarten 100 Stück DIN A5	11050	13,40	15,95
Einlegekarten 100 Stück DIN A5	11040	8,36	9,95
Einlegekarten, Befund 100 Stück DIN A5	11041	8,36	9,95

SET

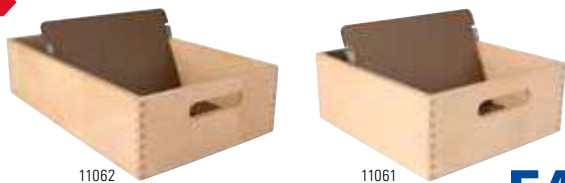

11062

11061

ab 54.⁹⁵

Karteitrog aus Holz DIN A5 quer

Schlichter und robuster Karteitrog aus Holz mit solidem Metallrasterboden und stabiler Metallstützplatte. Material: Holz natur.

Klein: Für bis zu 900 Karteikarten (DIN A5 quer). Maße (LxBxH): 25x23x9,8 cm.

Groß: Für bis zu 1500 Karteikarten (DIN A5 quer). Maße (LxBxH): 36,5x21,5x8,8 cm.

Bezeichnung	Art.-Nr.	Stück in EUR ohne MwSt.	Stück in EUR inkl. MwSt.
Holztrög (klein) DIN A5 bis 900 Karten	11061	46,18	54,95
SET mit Register und 200 Karteikarten	11068	75,59	89,95
Holztrög (groß) DIN A5 bis 1500 Karten	11062	50,38	59,95
SET mit Register und 200 Karteikarten	11069	79,79	94,95

SET



11063

25.⁹⁵

Karteitrog aus Kunststoff DIN A5 quer

Formschöner, stabiler Karteitrog aus Kunststoff inkl. Stützplatte. Füße aus möbelschonendem Kautschuk. Für bis zu 800 Karteikarten (DIN A5 quer). Maße (LxBxH): 23,5x22,8x9,6 cm.

Register A-Z aus Kunststoff DIN A5: Zur Sortierung der Patienten-Karteikarten. Passend für Karteitrog aus Holz und Kunststoff. 25-teilig. Material: Kunststoff. Format: DIN A5 quer.

Bezeichnung	Art.-Nr.	Stück in EUR ohne MwSt.	Stück in EUR inkl. MwSt.
Kunststofftrög DIN A5 bis 800 Karten	11063	21,81	25,95
Register A-Z aus Kunststoff DIN A5	11066	10,88	12,95
SET Kunststofftrög mit Register und 200 Karten	11067	50,38	59,95



9.⁹⁵

Mitteilung an den verordnenden Arzt, DIN A5

Nachweis für den verordnenden Arzt. Vordruck umfasst alle relevanten Patientendaten sowie den aktuellen Stand der Therapie und Besonderheiten während der Behandlung. 5 Blöcke à 50 Blatt (250 Blätter).

Format: DIN A5.

Bezeichnung	Art.-Nr.	Stück in EUR ohne MwSt.	Stück in EUR inkl. MwSt.
Mitteilung	11034	8,36	9,95

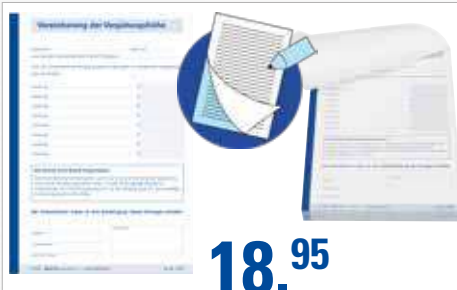

18.⁹⁵

Vereinbarung Vergütungshöhe, durchschreibend, DIN A5

Dient dem Patienten als Vorlage bei der Krankenkasse oder ähnlichen Kostenträgern. Mit Klausel, dass der Patient das Honorar selbst trägt, falls keine Kostenübernahme erfolgt. Selbstdurchschreibend.

1 Block à 100 Sätze (200 Blätter). Format: DIN A5.

Bezeichnung	Art.-Nr.	Stück in EUR ohne MwSt.	Stück in EUR inkl. MwSt.
Vereinbarung	11032	15,92	18,95

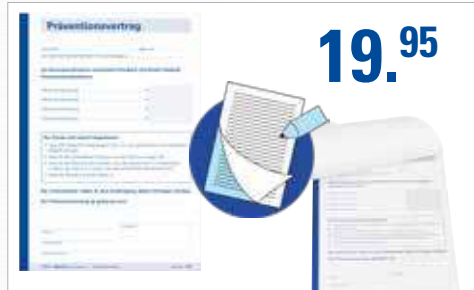

19.⁹⁵

Präventionsvertrag durchschreibend, DIN A5

Zur Festhaltung einer präventiven Behandlung, ohne therapeutischen Hintergrund. Mit Vermerk, dass Honorar privat vom Kunden getragen wird. Durchschreibend.

1 Block à 100 Sätze (200 Blätter). Format: DIN A5.

Bezeichnung	Art.-Nr.	Stück in EUR ohne MwSt.	Stück in EUR inkl. MwSt.
Präventionsver.	11033	16,76	19,95

ab **7.15**



TecnoSpeed Kopierpapier

Leistungsstarkes Papier mit angenehmer Weiße und guten Laufeigenschaften. Erfüllt alle notwendigen Qualitäts- und Umweltstandards. Beste Bedruckbarkeit sowohl im Kopier- und Laserdruckbereich, als auch auf Inkjetgeräten. Hervorragendes Preis-Leistungs-Verhältnis. Ideal für Betriebe mit hohem Druckvolumen.

Papier: 80g/m², 500 Blatt.

Bezeichnung	Art.-Nr.	Stück in EUR ohne MwSt.	Stück in EUR inkl. MwSt.
DIN A4 80 g/m ² 500 Blatt weiß	11090	6,68	7,95
DIN A3 80 g/m ² 500 Blatt weiß	11095	10,88	12,95

RABATT	ab 5 Pack 5%	ab 10 Pack 10%
--------	---------------------	-----------------------

SET



- beschriftbar
- UV-Lack veredelt

16.95

Gutscheine

Gewinnen Sie mit den tollen Geschenkgutscheinen Neukunden und steigern Sie Ihr Image. Mit UV-Lack veredelt. Glanz und hohe Farbbrillanz.

Set: 25x Gutschein „Wellness“ 25x Gutschein „Relax“ 25x Gutschein „Massage“ 25x Gutschein „Harmonie“. 1x Gutscheineständer 4-fach.

Papier: 250 g/m². Format: 21x10,5 cm (geschlossen) bzw. 42x10,5 cm (offen).

Bezeichnung	Art.-Nr.	Stück in EUR ohne MwSt.	Stück in EUR inkl. MwSt.
„Wellness“ DIN lang 25 Stück	11100	14,24	16,95
„Relax“ DIN lang 25 Stück	11102	14,24	16,95
„Massage“ DIN lang 25 Stück	11104	14,24	16,95
„Harmonie“ DIN lang 25 Stück	11106	14,24	16,95
Gutscheineständer, 1-fach	11107	12,56	14,95
Gutscheineständer, 4-fach	11108	25,17	29,95
SET Gutscheine-Set inkl. Gutscheineständer	11109	73,91	87,95

- Vorheizfunktion zur Keim- + Bakterienreduzierung
- Auto-Abschaltung bei leerem Tank
- mit Aromafach



69.95

Medisana Ultraschall-Luftbefeuchter AH 661

Der Medisana Ultraschall-Luftbefeuchter verhilft Ihnen zu einem angenehmen Raumklima. Durch 3 Vernebelungsintensitäten können Sie das für Sie passende Raumklima kreieren. Zusätzlich kann ein wohlriechendes Aromaöl vernebelt werden, hierdurch wird ein angenehmer Raumduft erzeugt. Durch den integrierten Timer können Sie die Betriebsdauer einstellen, der Luftbefeuchter schaltet sich nach Ablauf dieser automatisch ab. Eine automatische Abschaltung erfolgt auch bei leerem Tank. Zusätzlich läuft der Luftbefeuchter sehr geräuscharm und energiesparend.

Betriebsdauer: 2/4/6 Stunden. Vorheizfunktion zur Reduzierung von Keimen und Bakterien. Stromversorgung: 220 - 240 V. Leistung max. 350 ml/h. Wassertank: 3,2 l. Gewicht: ca. 1,1 kg. Maße (LxBxH): ca. 28x18,5x18,5 cm.

Bezeichnung	Art.-Nr.	Stück in EUR ohne MwSt.	Stück in EUR inkl. MwSt.
Medisana Ultraschall-Luftbefeuchter AH 661	27044	58,78	69,95

SET

135.95



Tork Luftfrischer Elevation A1

Kann mit Duftpatronen in verschiedenen Duftnoten befüllt werden um das Raumklima in jedem Raum aufzuwerten. Einfache Wartung, langhaltende Frische (ca. 90 Tage), Anzeige mit Befüllungsstandanzeige. Lieferung ohne Batterie.

Maße (HxBxT): 17,4x9,7x6 cm.

Warn- und Sicherheitshinweise:

Signalwort: Gefahr

H222 Extrem entzündbares Aerosol.
H229 Behälter steht unter Druck: kann bei Erwärmung bersten.

Bezeichnung	Art.-Nr.	Stück in EUR ohne MwSt.	Stück in EUR inkl. MwSt.
Tork Luftfrischer Elevation A1	28501	114,24	135,95
Zitrusduft 75 ml	28502	15,92	18,95
Fruchtduft 75 ml	28503	15,92	18,95
Blütenduft 75 ml	28504	15,92	18,95
SET Elevation A1 inkl. 3 Düfte	28507	151,22	179,95



- verbessert die Atemluft

49.95

Ultraschall-Luftbefeuchter

Der Luftbefeuchter vernebelt mit Ultraschall-Technologie Wasser und Duftöle. Ein angenehmer Duft verteilt sich so im ganzen Raum und gleichzeitig wird ein wohlthuendes Raumklima erzeugt. Das integrierte Wellnesslicht taucht den Raum in einen angenehmen Farbwechsel aus 7 Farben. Durch seine mikrofeine Zerstäubung hat der Luftbefeuchter eine hohe Wirksamkeit. Dank des sparsamen Verbrauchs und der integrierten Abschaltautomatik bei leerem Tank können Sie den Luftbefeuchter auch während Behandlungen laufen lassen. Seine geräuscharme und energiesparende Funktionalität eignen ihn besonders auch für den Einsatz in therapeutischen Praxen. Inkl. Netzteil und Anleitung.

AL-150WS: Wassertank: 150 ml. Gewicht: ca. 257 g. Maße (øxH): 155x70 mm.

AL-1300WS: Wassertank: 1,3 l. Gewicht: ca. 440 g. Maße (øxH): 158x224 mm.

Bezeichnung	Art.-Nr.	Stück in EUR ohne MwSt.	Stück in EUR inkl. MwSt.
Ultraschall-Luftbefeuchter AL-150WS	27090	41,97	49,95
Ultraschall-Luftbefeuchter AL-1300WS	27092	41,97	49,95

TIME TIMER

Tischuhr mit akustischem Signal

Die perfekte Unterstützung für Ihr Zeitmanagement. Die verbleibende Zeit wird visuell durch einen roten Kreis dargestellt. Nach Ablauf der flexibel einstellbaren Zeit ertönt ein Signalton.

- visuelle Darstellung
- analog
- große Ziffern
- einstellbare Lautstärke
- kein Ticken
- stoßfest



ab **49.⁹⁵**



Time Timer

Tischuhr in 3 Größen

klein (60 Min.): Gewicht: 75 g. Maße (HxBxT): 7,5x7,5x3,5 cm.

mittel (60 Min.): Gewicht: 230 g. Maße (HxBxT): 18x18x3,5 cm.

groß (60 Min.): Gewicht: 500 g. Maße (HxBxT): 30x30x3,5 cm.

Bezeichnung	Art.-Nr.	Stück in EUR ohne MwSt.	Stück in EUR inkl. MwSt.
klein 60 Min.	14040	41,97	49,95
mittel 60 Min.	14041	46,18	54,95
groß 60 Min.	14042	58,78	69,95

Time Timer Plus

Die tragbare Tischuhr

türkis (20 Min.): Gewicht: 220 g. Maße (HxBxT): 14x18x5 cm.

rot (60 Min.): Gewicht: 220 g. Maße (HxBxT): 14x18x5 cm.

blau (120 Min.): Gewicht: 220 g. Maße (HxBxT): 14x18x5 cm.

Bezeichnung	Art.-Nr.	Stück in EUR ohne MwSt.	Stück in EUR inkl. MwSt.
türkis 20 Min.	14044	46,18	54,95
rot 60 Min.	14043	46,18	54,95
blau 120 Min.	14045	46,18	54,95

54.⁹⁵

„Wie lange noch?“
Mit dem Time Timer keine Frage mehr!

· 6 Zeitmasken



159.⁹⁵



· 3 Markierungen

· 8 Ablaufzeiten



Time Timer MAX

Aufgrund seiner Größe und dem deutlich lesbaren Zifferblatt eignet sich der MAX ideal für große Räume, Säle und Hallen. Über das Stellrad können Sie die gewünschte Zeit einstellen. Die verbleibende Zeit wird rot markiert. Es kann zwischen 8 Laufzeiten gewählt werden (5 Min., 15 Min., 30 Min., 1 Std., 2 Std., 4 Std., 8 Std., 24 Std.). Inkl. 3 doppelseitig nutzbare Zeitmasken (5 Min., 15 Min., 30 Min., 60 Min., 120 Min., leer (zum Beschriften)). Durch 3 Markierungen kann die Zeitmasken nochmals visuell unterteilen werden. Sie können die Uhr aufstellen oder aufhängen.

Maße (BxH): 44x44 cm.

Bezeichnung	Art.-Nr.	Stück in EUR ohne MwSt.	Stück in EUR inkl. MwSt.
Time Timer MAX	14046	134,41	159,95

· mit Hygrometer + Thermometer

24.⁹⁵

Wanduhr mit Hygro- und Thermometer

Schicke, schlichte Wanduhr mit Hygro- und Thermometer. Durch ihre geräuscharmen Zeiger eignet sie sich perfekt für Erholungs- und Ruheräume. Unterhalb der 12 befindet sich ein kleines Einschubfenster, in dem Sie Ihre eigene Werbung perfekt platzieren können. Batteriebetrieb: 1 AA Batterie (nicht im Lieferumfang enthalten).

Durchmesser: 35 cm. Tiefe: 4,5 cm.



Bezeichnung	Art.-Nr.	Stück in EUR ohne MwSt.	Stück in EUR inkl. MwSt.
Wanduhr	14050	20,97	24,95
Varta Batterien 4 Stück	28124	4,16	4,95

ab **6.⁹⁵**



· Counter von 0-9999

Handzähler „Tally Counter“ Rundenzähler

Kann ganz alltäglich oder im Sport, beispielsweise für das Zählen gelaufener Runden, benutzt werden. Der eingebaute Ring sorgt für einen besseren Halt. Einfacher Zählvorgang durch Druck auf den Zählschalter. Messungen bis 9.999 sind möglich.

Farben Kunststoffgehäuse: 01-blau, 02-grün, 03-rot, 04-gelb.

Bezeichnung	Art.-Nr.	Stück in EUR ohne MwSt.	Stück in EUR inkl. MwSt.
Handzähler „Tally Counter“ mit Kunststoffgehäuse	03506	5,84	6,95
Handzähler „Tally Counter“ mit Metallgehäuse	03508	8,36	9,95

· mit Aufhängeöse



149.⁹⁵

- Analog-Anzeige äußere Skala: 0-60 Sek. und 0-60 Min.
- Analog-Anzeige innere Skala: 0-100/100 Min.
- Funktionen: Start/Stop/Reset, Addition, Flyback
- Gewicht: 375 g
- Durchmesser Zifferblatt: 110 mm
- Maße (LxBxH): 175x130x40/95 mm
- Inkl. Batterie

Tischstoppuhr Mesotron

Leicht ablesbare, quartzgesteuerte Analog-Tisch-/Wandstoppuhr mit optimaler Standfestigkeit. Eignet sich für den Einsatz in Schule, Sport, Labor und Industrie. Die Zeiger sind nachleuchtend.

Bezeichnung	Art.-Nr.	Stück in EUR ohne MwSt.	Stück in EUR inkl. MwSt.
Tischstoppuhr Mesotron	14015	126,01	149,95

NEU



Tischstoppuhr Prisma 200 und Prisma 400

ab **139.⁹⁵**

Die Tischstoppuhr Prisma verfügt über einen regulierbaren Alarmton. Das stabile Kunststoffgehäuse macht sie robust und widerstandsfähig. Dank der vielfältigen Funktionen und 2 bzw. 4 separater Timer ist sie vielseitig verwendbar.

Bezeichnung	Art.-Nr.	Stück in EUR ohne MwSt.	Stück in EUR inkl. MwSt.	
Tischstoppuhr Prisma 200	2 Timer weiß	14016	117,61	139,95
Tischstoppuhr Prisma 400	4 Timer weiß	14017	122,65	145,95

NEU

- Anzeigebereich: 23 Std., 59 Min., 59 Sek.
- Display: 6-stellig, 1-zeilig
- Gewicht: 64 g
- Maße (LxBxH): 77x67x25 mm



33.⁹⁵

Hanhart Kurzzeitmesser Compact 2

Sie können die Zeit sowohl aufwärts, als auch abwärts messen (Count-Up und Count-Down). Zudem können zwei Zeitmessungen parallel durchgeführt werden, zwischen denen Sie jederzeit hin und her wechseln können. Fungiert auch als Uhr und Wecker. Inkl. Tischständer/Klemmbefestigung, Magnetbefestigung und Batterie.

Bezeichnung	Art.-Nr.	Stück in EUR ohne MwSt.	Stück in EUR inkl. MwSt.
Compact 2	14021	28,53	33,95

- Anzeigebereich: 99 Std., 59 Min., 59 Sek.
- Ziffernhöhe: 1,8 cm
- Gewicht: 60 g
- Maße (LxBxH): 76,2x18x66 mm



39.⁹⁵

Hanhart Kurzzeitmesser Labor 2

Die ideale Lösung um eine individuelle Behandlungszeit vorzugeben. Nach Ablauf der eingestellten Zeit ertönt ein Signalton. Die Anzeige erfolgt digital und sekundengenau. Der Zeitmesser bleibt selbstständig stehen. Auf der Rückseite ist ein Magnet angebracht. Komfortable Wiederholungsfunktion für bereits eingestellte Zeit.

Bezeichnung	Art.-Nr.	Stück in EUR ohne MwSt.	Stück in EUR inkl. MwSt.
Labor 2	140201	33,57	39,95

19.⁹⁵



- Gehäuse: ABS-Kunststoff
- 2-Tasten-Bedienung
- Messbereich: 1/100 Sek.
- Funktionen: Uhrzeit, Datum, Alarm/Wecker, Stündliches Läuten, 12/24 Stunden Modus
- Displayzeilen: 1
- Gewicht: ca. 40 g
- Maße (LxBxH): 80x63x15 mm

Hanhart Stoppuhr Alpha

Einfach zu bedienende Stoppuhr mit robustem ABS-Gehäuse, dadurch auch im Freien verwendbar. Die Stoppuhr ist übersichtlich gestaltet, die Tasten sind mit der jeweiligen Funktion beschriftet. Auf dem großen LCD-Display lassen sich die aktuellen Messzeiten einfach ablesen. Inkl. Batterie

Bezeichnung	Art.-Nr.	Stück in EUR ohne MwSt.	Stück in EUR inkl. MwSt.
Alpha	14002	16,76	19,95

29.⁹⁵



- Gehäuse: ABS-Kunststoff
- 2-Tasten-Bedienung
- Messbereich: 1/100 Sek.
- Ganggenauigkeit: +/- 30 Sek./Monat
- Kalibrierung möglich
- Funktionen: Addition/Split
- Displayzeilen: 1 (Zifferngröße: 6,5 mm)
- Gewicht: 62 g
- Maße (LxBxH): 66x70x21 mm

Hanhart Stoppuhr Stratos 2

Bewährte und funktionelle Stoppuhr mit hervorragendem Preis-/Leistungsverhältnis. Dieses Modell verfügt über ein robustes, spritzwassergeschütztes ABS-Gehäuse, eine sehr gut ablesbare LCD-Anzeige und ist mit einer Kordel ausgestattet. Inkl. Batterie.

Bezeichnung	Art.-Nr.	Stück in EUR ohne MwSt.	Stück in EUR inkl. MwSt.
Stratos 2	14000	25,17	29,95

39.⁹⁵



- Gehäuse: ABS-Kunststoff
- 2-Tasten-Bedienung
- Messbereich: 1/100 Sekunde
- Ganggenauigkeit: +/- 30 Sek./Monat
- Kalibrierung möglich
- Start/Stop/Reset
- Funktionen: Addition/Split
- Displayzeilen: 1 (Zifferngröße: 7 mm)
- Gewicht: 70 g
- Maße (LxBxH): 82x61x28 mm

Hanhart Stoppuhr Stopstar 2

Bewährte und funktionelle Stoppuhr mit hervorragendem Preis-/Leistungsverhältnis und extra langer Laufzeit. Dieses Modell verfügt über ein robustes, spritzwassergeschütztes ABS-Gehäuse und eine sehr gut ablesbare LCD-Anzeige. Inkl. Batterie.

Bezeichnung	Art.-Nr.	Stück in EUR ohne MwSt.	Stück in EUR inkl. MwSt.
Stopstar 2	14010	33,57	39,95

NEU

64.⁹⁵



- Gehäuse: ABS-Kunststoff
- 2-Tasten-Bedienung
- Messbereich: 1/100 Sekunde
- Ganggenauigkeit: +/- 7 Sek./Monat
- Kalibrierung möglich
- Funktionen: Uhrzeit, Addition, Lap, Split
- Displayzeilen: 1,5 (Zifferngröße: 8 mm)
- Anzahl Speicher: 25
- Spritzwassergeschützt

Hanhart Stoppuhr Profil 25

Überzeugt mit einem stabilen ABS-Gehäuse das optimal vor Wasser geschützt ist und einem LCD-Display mit hervorragender Ablesbarkeit. Im Lieferumfang sind eine Kordel und eine Schutztasche enthalten, die zusätzlichen Schutz und Transportmöglichkeiten bieten. Inkl. Batterie.

Bezeichnung	Art.-Nr.	Stück in EUR ohne MwSt.	Stück in EUR inkl. MwSt.
Profil 25	14012	54,58	64,95

NEU

- Gehäuse: ABS-Kunststoff
- 2-Tasten-Bedienung
- Messbereich: 1/100 Sek., 1/100 Min.
- Ganggenauigkeit: +/- 7 Sek./Monat
- Kalibrierung möglich
- Funktionen: Uhrzeit, Datum, Addition Lap, Short-Lap, Split, Autorepeat, Count-Down mit Signal
- Displayzeilen: 2,5 (Ziffernhöhe: 7 mm/5 mm)
- Anzahl Speicher: 65
- Wasserdicht



159.⁹⁵

Hanhart Stoppuhr Spectron 1/100 Min. + 1/100 Sek.

Die Stoppuhr Spectron besticht durch einen sehr genauen Messbereich und eine hohe Ganggenauigkeit. Die Bedienung der Stoppuhr erfolgt über 2 Tasten. Das stabile Gehäuse aus ABS macht die Stoppuhr wasserdicht und widerstandsfähig. Eine Kalibrierung ist bei der Spectron möglich. Inkl. Batterie.

Bezeichnung	Art.-Nr.	Stück in EUR ohne MwSt.	Stück in EUR inkl. MwSt.
Spectron	14001	134,41	159,95

NEU

- Gehäuse: ABS-Kunststoff
- Messbereich: 1/100 Min., 30 Min.
- Anzahl Steine: 7
- Stiftanker
- Kalibrierung möglich
- Gewicht: 75 g
- Durchmesser: 55 mm



189.⁹⁵

Hanhart Kronenstopper Industriemodell 1/100 Min.

Der Kronenstopper lässt sich alleine über das Drücken der Krone steuern und macht so die Bedienung denkbar einfach. Sowohl das Anstoppen, als auch das Abstoppen und Nullsetzen erfolgt hierüber. Der Stopper ermöglicht Zeitnahmen von bis zu 30 Minuten und stoppt dabei in einem Messbereich von 1/100 Minute. Das Gehäuse aus stabilem ABS-Kunststoff verfügt über einen Bügel und ist mit 75 g sehr leicht.

Bezeichnung	Art.-Nr.	Stück in EUR ohne MwSt.	Stück in EUR inkl. MwSt.
Kron. 1/100 Min.	14032	159,62	189,95

NEU

- Gehäuse: ABS-Kunststoff
- Messbereich: 1/10 Sek., 15 Min.
- Anzahl Steine: 7
- Stiftanker
- Kalibrierung möglich
- Gewicht: 80 g
- Durchmesser: 55 mm



189.⁹⁵

Hanhart Kronenstopper 1/10 Sek.

Der Kronenstopper ist besonders einfach zu bedienen und gestattet Zeitnahmen bis zu einer Anzeigzeit von 15 Minuten. Er ermöglicht das Anstoppen, Abstoppen und das erneute Nullsetzen über Drücken der Krone. Die Bedienung ist dabei denkbar einfach. Das Gehäuse besteht aus ABS-Kunststoff und verfügt über einen Bügel. Es liegt griffsicher in der Hand und ist mit einem Gewicht von nur 80 g sehr leicht.

Bezeichnung	Art.-Nr.	Stück in EUR ohne MwSt.	Stück in EUR inkl. MwSt.
Kron. 1/10 Sek.	14031	159,62	189,95

- sofort betriebsbereit, keine Installation notwendig



ab **499.-**

Notrufanlage Empfangseinheit medi-call 06, 6 Kanäle inkl. 1 Sender

Die Notrufanlage medi-call 06 ist jederzeit betriebsbereit und sehr flexibel in der Handhabung. Die Kanäle sind mit unterschiedlichen Funk-Meldern frei belegbar. Hierzu bieten wir als Zubehör den Umhängesender WSN an, so dass individuelle Lösungen entsprechend den Lebensumständen der zu betreuenden Person realisiert werden können. Installationsfrei und sofort betriebsbereit.

- 6 Meldekanäle
- digitaler Kanalaufbau
- optische und akustische Rufanzeige mit Melderzuordnung über LED-Anzeige
- Anzeigekanäle einzeln über Folientastatur oder Master-Reset rückstellbar
- Betriebsfrequenz inkl. Steckernetzteil: 433 MHz - 230 V / 50 Hz
- inkl. 1 Sender und passendem Netzteil
- Maße (LxBxH): 9x15x6 cm

Umhängesender WSN für Notrufanlage medi-call inkl. Umhänge- und Klettband

Leichter und bedienerfreundlicher Umhängesender für die Notrufanlagen der medi-call Serie in einem stabilen ABS-Gehäuse. Der Notrufsender ist stationär (Klettband) und mobil (Umhängeband) einsetzbar. Bedienbar mit gut erkennbarer Folientaste als Ruftaste für den Patienten und einer verdeckten Taste zur Rufrückstellung für das Personal. LED-Anzeige für Senden und Batterieladestatus. Inkl. Umhängeband und 12V Batterie.

- Stromaufnahme beim Senden: ca. 12 mA
- Gewicht: 32 g
- Maße(HxBxT): 90x57x20 mm

Bezeichnung	Art.-Nr.	Stück in EUR ohne MwSt.	Stück in EUR inkl. MwSt.
Notrufanlage medi-call 06 inkl. 1 Sender	27341	419,33	499,00
Notrufanlage medi-call 06 inkl. 2 Sender	27342	469,75	559,00
Notrufanlage medi-call 06 inkl. 3 Sender	27343	516,81	615,00
Notrufanlage medi-call 06 inkl. 4 Sender	27344	584,03	695,00
Notrufanlage medi-call 06 inkl. 5 Sender	27345	646,22	769,00
Sender WSN für Notrufanlage medi-call 06	27331	67,18	79,95



- mobiler Meldeempfänger
- inkl. Ladeschale + Netzteil

ab **349.95**

- mit Gürtelclip

Notrufanlage Empfangseinheit Pager X, inkl. 1 Sender

Mobiler Meldeempfänger mit einem Meldekanal, jedoch mit unterschiedlichen Sendern mehrfach belegbar. Optische und akustische Rufanzeige über LED. Durch Reset-Taste rückstellbar. Der Pager X ist akkubetrieben und immer dienstbereit um hilfreiche Personen im Umkreis von ca. 100 m zu benachrichtigen. Installationsfrei.

- Betriebsfrequenz inkl. Steckernetzteil: 433,92 MHz - 230 V / 50 Hz.
- Inkl. Ladeschale und Netzteil
- Gewicht: 140 g
- Maße (LxBxH): 47x96x29 mm

Bezeichnung	Art.-Nr.	Stück in EUR ohne MwSt.	Stück in EUR inkl. MwSt.
Notrufanlage Pager X inkl. 1 Sender	27346	294,08	349,95



289501

- verstellbarer Einlegeboden
- für Betriebe mit bis zu 50 Mitarbeitern



Gleich mitbestellen:
Erste Hilfe Poster

ab **129.95**

Verbandsschrank nach DIN 13157 für Betriebe mit bis zu 50 Mitarbeitern

Eintüriger Verbandsschrank aus Stahlblech mit Sicherheitsschloss und zwei Schlüsseln. Mit Einlegeboden und klappbarem Ablageblech zur hygienischen Zwischenlagerung von Verbandmaterial bei der Erste-Hilfe-Leistung. Inneneinrichtung durch ein Medikamentenfach, einen zusätzlichen Einlegeboden und bis zu zwei Schubladen erweiterbar. Mit Siebdruckbeschriftung und Farbpiktogrammen. Erfüllt Zulassungsanforderungen für Betriebe zwischen 1-50 Mitarbeitern.

Maße (LxBxT): 30,2x36,2x14 cm.

Farbe: weiß.



- erweiterbar



289551

- zwei Einlegeböden
- für Betriebe mit mehr als 50 Mitarbeitern

Verbandsschrank nach DIN 13169 für Betriebe mit mehr als 50 Mitarbeitern

Eintüriger Verbandsschrank aus Stahlblech mit Sicherheitsschloss und zwei Schlüsseln. Mit zwei Einlegeböden und einem klappbarem Ablageblech zur hygienischen Zwischenlagerung von Verbandmaterial bei der Erste-Hilfe-Leistung. Inneneinrichtung durch ein Medikamentenfach, einen Zusatz-Einlegeboden und bis zu vier Schubladen erweiterbar. Mit Siebdruckbeschriftung und Farbpiktogrammen. Erfüllt die Zulassungsanforderungen für Betriebe mit mehr als 50 Mitarbeitern.

Maße (LxBxT): 45,2x55,2x17 cm.

Inhalt Verbandsschrank (nach DIN 13157/DIN 13169):

- 2x/4x PE-Druckverschlussbeutel 300 x 400 x 0,05 mm
- 1x/2x SIRIUS® Rettungsdecke 210 x 160 cm
- 1x/2x Verbandtuch DIN SO 60 x 80 cm
- 2x/4x aluderm® Augenkompressen DuOcul
- 1x/2x aluderm® Verbandpäckchen DIN klein
- 3x/6x aluderm® Verbandpäckchen DIN mittel
- 1x/2x aluderm® Verbandpäckchen DIN groß
- 3x/6x DERMOTEKT® Kompressen 10 x 10 cm à 2 Stück
- 2x/4x WS-Fixierbinde 4 m x 6 cm
- 2x/4x WS-Fixierbinde 4 m x 8 cm
- 1x/2x Vliestücher 200 x 300 mm à 5 Stück
- 2x/4x FFP 2 Maske einzeln
- 1x/2x SÖHNGEN®-Pore 5 m x 2,50 cm
- 1x/2x Pflaster-Schnellverband-Set 10 x 6 cm 12 Stück
- 1x/2x aluderm®-aluplast Sortiment klein
- 4x/8x Feuchttuch zur Reinigung unverletzter Haut einzeln
- 2x/4x Dreieckstuch V SO
- 1x/2x Handschuh-Set mit 4 Stück Vinyl groß
- 1x/2x Kälte-Sofortkompressen klein ab 200 cm²
- 1x Erste Hilfe-Kleiderschere 19 cm kniegebogen st-st
- 1x Anleitung Erste-Hilfe SO Sofortmaßnahmen am Unfallort

Bezeichnung	Art.-Nr.	Stück in EUR ohne MwSt.	Stück in EUR inkl. MwSt.
Verbandsschrank nach DIN 13157	289501	109,20	129,95
Nachfüll-Set nach DIN 13157	289511	37,77	44,95
Verbandsschrank nach DIN 13169	289551	168,03	199,95
Nachfüll-Set nach DIN 13169	289561	62,98	74,95
Poster „Erste Hilfe“ DIN A2, unlaminiert	25090-00	8,36	9,95
Poster „Erste Hilfe“ DIN A2, laminiert	25090-LA	20,13	23,95

+ Weitere Produkte zur Wundversorgung finden Sie in der Kategorie **THERAPIEBEDARF**

Defibtech Defibrillator Lifeline AED

Der Defibrillator Lifeline AED ist innerhalb von Sekunden einsatzbereit und besonders leicht zu handhaben. Dabei führt die klare und verständliche Sprachausgabe bei allen Modellen Schritt für Schritt durch den gesamten Herz-Lungen-Wiederbelebungsprozess und sagt was zu tun ist. Der Lifeline VIEW AED leitet Sie zusätzlich per Video an.

Die Elektroden sind bereits angeschlossen und werden auf der Rückseite des Defibrillators aufbewahrt. Die Lifeline AED Reihe ist stoß- und spritzwassergeschützt (IP54). Somit sind sie besonders robust und halten auch Stürze von bis zu 1 m problemlos aus. Kritische EKG-Segmente und Rettungsparameter werden aufgezeichnet und können bei Bedarf auf eine optionale Datenkarte gespeichert werden. Tägliche Selbsttests gewähren stets Funktionssicherheit. Eine gut sichtbare Leuchtanzeige signalisiert, dass der Defibrillator in Ordnung und einsatzbereit ist.

FDA Zertifiziert.



NEU

ab **1.630.-**



Bezeichnung	Lifeline AED, Halbautomat	Lifeline AED, Vollautomat	Lifeline VIEW AED mit Display, Halbautomat	Lifeline VIEW AED mit Display, Vollautomat
Artikelnummer	28985	28986	28987	28988
Automation	Halbautomat	Vollautomat	Halbautomat	Vollautomat
Tasten	beleuchteter Ein-/Ausschalter, Schocktaste	beleuchteter Ein-/Ausschalter	beleuchteter Ein-/Ausschalter, beleuchtete Schocktaste	beleuchteter Ein-/Ausschalter
Sprachausgabe	● (Deutsch)	● (Deutsch)	● (Deutsch, Englisch)	● (Deutsch, Englisch)
Videoausgabe	---	---	●	●
Display	---	---	interaktives LCD-Farbdisplay	interaktives LCD-Farbdisplay
Impulsform	biphasisch, exponentiell mit abgeschnittenen Rückflanken (impedanzangepasst)	biphasisch, exponentiell mit abgeschnittenen Rückflanken (impedanzangepasst)	biphasisch, exponentiell (impedanzangepasst)	biphasisch, exponentiell (impedanzangepasst)
HLW-Unterstützung	akustischer Taktgeber	akustischer Taktgeber	visuell und akustisch	visuell und akustisch
Kapazität	300 Schocks oder 16 h Dauerbetrieb	300 Schocks oder 16 h Dauerbetrieb	125 Schocks oder 8 h Dauerbetrieb	125 Schocks oder 8 h Dauerbetrieb
Lebensdauer	bis zu 7 Jahre Standby Zeit	bis zu 7 Jahre Standby Zeit	bis zu 4 Jahren Standby Zeit	bis zu 4 Jahren Standby Zeit
Interner Speicher	interne Aufzeichnung von EKG-Daten (bis zu 20 Minuten, verlängerbar durch Einlegen einer SD-Karte)	interne Aufzeichnung von EKG-Daten (bis zu 20 Minuten, verlängerbar durch Einlegen einer SD-Karte)	interne Aufzeichnung von EKG-Daten (bis zu 60 Minuten, verlängerbar durch Einlegen einer SD-Karte)	interne Aufzeichnung von EKG-Daten (bis zu 60 Minuten, verlängerbar durch Einlegen einer SD-Karte)
Energie (Erwachsene)	150 Joules	150 Joules	150 Joules	150 Joules
Energie (Kinder)	50 Joules	50 Joules	50 Joules	50 Joules
Ladedauer	< 4 Sek.	< 4 Sek.	< 4 Sek.	< 4 Sek.
Selbsttest	täglich	täglich	täglich	täglich
Batterie	Lithium-Mangandioxid (nicht wiederaufladbar)	Lithium-Mangandioxid (nicht wiederaufladbar)	Lithium-Mangandioxid (nicht wiederaufladbar)	Lithium-Mangandioxid (nicht wiederaufladbar)
Garantie	8 Jahre	8 Jahre	8 Jahre	8 Jahre
Gewicht	ca. 1,7 kg inkl. Batterie	ca. 1,7 kg inkl. Batterie	ca. 1,4 kg inkl. Batterie	ca. 1,4 kg inkl. Batterie
Maße (LxBxH)	22x30x7 cm	22x30x7 cm	18,5x24x5,8 cm	18,5x24x5,8 cm
Preis (ohne/inkl. MwSt.)	1.369,75 / 1.630,00	1.420,17 / 1.690,00	1.638,65 / 1.950,00	1.697,39 / 2.019,90

Tabellensymbole: ● ja | ○ optional | --- nein



Wandhalter für AED und View AED

Der Wandhalter ermöglicht schnellen Zugriff auf den Defibrillator. Damit kann der Lifeline AED direkt an der Wand befestigt werden. So kann er genau da positioniert werden, wo er gut erreichbar ist und direkt verwendet werden kann.

Schutzschrank Set, 3-tlg., für AED und View AED

Der Schrank ist unverschlossen und verfügt über ein großes Sichtfenster aus Plexiglas. So kann bei Bedarf schnell auf den Defibrillator zugegriffen werden. Ein akustischer Alarm verhindert den unbefugten Zugriff. Für den Innenbereich. Herzsymbol aufgedruckt. Inkl Notfalltafel mit Kurzanleitung und Tragetasche.

Maße (HxBxT): 37x37x17 cm. Gewicht: 4 kg. **Farbe:** Signalgrün (RAL 6032).

Safeset, 5tlg.

Für die Vorbereitung des Patienten auf die Defibrillation und den Selbstschutz des Ersthelfers. Inkl. Beatmungsmaske, Kleiderschere, Rasiermesser, 2 Paar Vinyl-Handschuhe, Trockentuch.

Interaktive AED Online Einweisung mit Zertifikat

1 Person Interaktive Online Einweisung bestehend aus Erklärvideos, Texten und Animationen. Zertifikat bei Bestehen der Abschlussprüfung. Erfüllt Vorgaben der MPBetreibV §10.

Kursdauer: ca. 45 Minuten. Zugriff ab Kauf: 1 Monat.

Preis pro Person. Bis zu 4 Personen möglich. Bei 4 Personen bitte den Artikel 4x bestellen.

Zubehör für Lifeline AED

Bezeichnung	Art.-Nr.	Stück in EUR ohne MwSt.	Stück in EUR inkl. MwSt.
Wandhalter für AED Defibrillator	28990	58,78	69,95
Wandhalter für VIEW AED Defibrillator	28991	58,78	69,95
Schutzschrank Set, 3-tlg.	28992	184,83	219,95
Safeset, 5tlg.	28995	29,37	34,95
Online Einweisung mit Zertifikat, 1 Person	28996	25,17	29,95



184.⁹⁵

Wasserbad MK 1800

Wasserbad für den Heimgebrauch. Die Temperatur kann mittels Präzisionsthermostat stufenlos nach Bedarf eingestellt werden. Für hohe Bediensicherheit sorgen Überhitzungs- und Trockengehschutz sowie die gut sichtbare Kontrolllampe und wärmeisolierte Griffe.

- Fassung: 27 Liter
- Leistung: 1800 W
- Betriebsspannung: 230 V
- Temperaturregler mit Präzisionsthermostat
- Kontrolllampe, Überhitzungs- und Trockengehschutz
- geschlossener Topfboden, säurefeste 2-Schicht Emaillierung
- stabiler Einlegerost aus Kunststoff
- Innenmaße (HxBxT): 30x35x35 cm
- Außenmaße (HxBxT): 48x46x39 cm

Bezeichnung	Art.-Nr.	Stück in EUR ohne MwSt.	Stück in EUR inkl. MwSt.
MK 1800, thermostatisch	24856	155,42	184,95

Wasserbad

Edelstahl-Behälter, nahtlos tiefgezogen, 5-seitig isoliert. Außenverkleidung aus Edelstahl, Deckel mit Scharnier und Kondensatrückführung aus Edelstahl. Einlegeboden mit Abstandshalter. Stufenlos verstellbar. Regelbar von 30°C bis 110°C. Kein Sicherheitsanschlag bei 70°C. Betriebskontrollleuchte und Ablaßhahn für das Wasser. Geräteanschlusskabel mit Stecker, 1,80 m lang. Anschluss: 230V, 50Hz, 765W. VDE/SEV/Funkschutzzeichen.

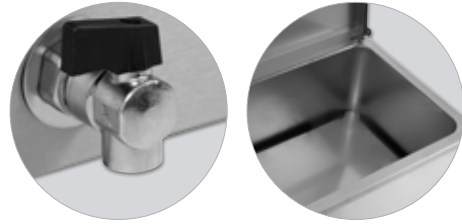

ab 1.349.-



3.095.-



3.549.-

Wasserbad Typ 30

- Wärmeträger: 10 Stück (30x40 cm)
- Fassung: 30 Liter
- Temperaturregelung: thermostatisch
- Temperaturbereich: 30-110°C
- Heizleistung: 765 Watt
- Stromversorgung: Netzanschluss (230 V)
- Innenmaße (HxBxT): 18,5x51x30,5 cm
- Außenmaße (HxBxT): 32,5x63x36 cm

Bezeichnung	Art.-Nr.	Stück in EUR ohne MwSt.	Stück in EUR inkl. MwSt.
Typ 30	24910	1.133,61	1.349,00
mit Digitalanzeige	24915	1.721,85	2.049,00
Untergestell	24911	713,45	849,00

Wasserbad Typ 66

- Wärmeträger: 24 Stück (30x40 cm)
- Fassung: 68 Liter
- Temperaturregelung: thermostatisch
- Temperaturbereich: 30-110°C
- Heizleistung: 1550 Watt
- Stromversorgung: Netzanschluss (230V)
- Innenmaße (HxBxT): 21x63x51 cm
- Außenmaße (HxBxT): 31x75x66 cm

Bezeichnung	Art.-Nr.	Stück in EUR ohne MwSt.	Stück in EUR inkl. MwSt.
Typ 66	24905	2.600,84	3.095,00
Untergestell	24921	881,51	1.049,00

Wasserbad Typ 60

- Wärmeträger: 2x 10 Stück (30x40 cm)
- Fassung: 2x30 Liter
- Temperaturregelung: thermostatisch
- Temperaturbereich: 30-110°C
- Heizleistung: 1550 Watt
- Stromversorgung: Netzanschluss (230V)
- Innenmaße pro Kessel (HxBxT): 20x51x31 cm
- Außenmaße (HxBxT): 31x75x66 cm

Bezeichnung	Art.-Nr.	Stück in EUR ohne MwSt.	Stück in EUR inkl. MwSt.
Typ 60	24920	2.982,35	3.549,00
Untergestell	24921	881,51	1.049,00

	Typ 30	Typ 66	Typ 60	WB 4-30	WB 5-30	WB 6-50	WB 8-90	WB 16-130
Artikelnummer	24910	24905	24920	24820	24821	24822	24823	24824
Anzahl Wärmeträger	10 Stück	24 Stück	2 x 10 Stück	5 Stück	5 Stück	8 Stück	12 Stück	18 Stück
Einlegeboden	●	●	●	●	●	●	●	●
Abstandhalter	---	---	---	---	---	3	4	7
Fassungsvermögen	30 Liter	68 Liter	2x 30 Liter	30 Liter	30 Liter	50 Liter	80 Liter	100 Liter
Temperaturregelung	thermostatisch	thermostatisch	thermostatisch	thermostatisch	elektronisch	elektronisch	elektronisch	elektronisch
Temperaturbereich	30–110°C	30–110°C	30–110°C	30–85°C	30–85°C	30–85°C	30–85°C	30–85°C
Heizleistung	765 Watt	1550 Watt	1550 Watt	900 Watt	900 Watt	1500 Watt	1500 Watt	1500 Watt
Stromversorgung	230 Volt	230 Volt	230 Volt	230 Volt	230 Volt	230 Volt	230 Volt	230 Volt
Innenmaße (HxBxT)	18,5x51x30,5 cm	21x63x51 cm	20x51x31 cm	20x50x30 cm	20x50x30 cm	20x59x40 cm	32x64,5x40 cm	34x69,5x42 cm
Außenmaße (HxBxT)	32,5x63x36 cm	31x75x66 cm	31x75x66 cm	37x57,5x36,5 cm	35,5x57,5x36,5 cm	38,5x67,5x47 cm	49x72,5x47 cm	51,5x77,5x49 cm
Preis (ohne/inkl. MwSt.)	1.133,61 / 1.349,00	2.600,84 / 3.095,00	2.982,35 / 3.549,00	1.004,20 / 1.195,00	1.424,37 / 1.695,00	1.676,47 / 1.995,00	1.889,92 / 2.249,00	2.180,67 / 2.595,00

Tabellensymbole: ● ja | ○ optional | --- nein

Wasserbad WB

Temperaturerfassung direkt im Wasser. Gleichmäßige und schnelle Erwärmung durch großflächige Silikonheizmatte. Energiesparende Isolierung gegen Wärmeverluste. Herausnehmbarer Einlegeboden aus Edelstahl.

Wählbare Grifffarben:



· Wasserablauf (1/2" Kugelhahn)

· Betriebs- + Heizungskontrollleuchte

· selbsttragendes Außengehäuse

Wasserbad WB 4-30 Thermo

1.195.-

- Medizinprodukt Klasse I
- Wärmeträger: 5 Stück
- Fassung: 30 Liter
- Temperaturregelung: thermostatisch
- Temperaturbereich: 30-85°C
- Heizleistung: 900 Watt
- Stromversorgung: Netzanschluss (230 V)
- Innenmaße (HxBxT): 20x50x30 cm
- Außenmaße (HxBxT): 37x57,5x36,5 cm

Wählbare Grifffarben: 01-blau, 02-grün, 03-rot, 05-schwarz.

Bezeichnung	Art.-Nr.	Stück in EUR ohne MwSt.	Stück in EUR inkl. MwSt.
WB 4-30 Thermo 37x57,5x36,5 cm	24820	1.004,20	1.195,00
Untergestell für WB 4-30 und 5-30	24825	503,36	599,00
Ablaufschlauch für Heuser Wasserbad, 2 m	24819	25,17	29,95



- energiesparend: gedämmter Deckel
- elektronische Temperaturregelung



Wasserbad WB 5-30

- Medizinprodukt Klasse I
- Wärmeträger: 5 Stück
- Fassung: 30 Liter
- Temperaturregelung: elektronisch
- Temperatur: 30-85°C
- Heizleistung: 900 Watt
- Stromversorgung: Netzanschluss (230 V)
- Innenmaße (HxBxT): 20x50x30 cm
- Außenmaße (HxBxT): 35,5x57,5x36,5 cm

Wählbare Grifffarben: 01-blau, 02-grün, 03-rot, 05-schwarz.

Bezeichnung	Art.-Nr.	Stück in EUR ohne MwSt.	Stück in EUR inkl. MwSt.
WB 5-30 Digital 35,5x57,5x36,5 cm	24821	1.424,37	1.695,00
Untergestell für WB 4-30 und 5-30	24825	503,36	599,00
Ablaufschlauch für Heuser Wasserbad, 2 m	24819	25,17	29,95

1.695.-



- energiesparend: gedämmter Deckel
- elektronische Temperaturregelung



Wasserbad WB 8-90

- Medizinprodukt Klasse I
- Wärmeträger: 12 Stück
- Fassung: 80 Liter
- Temperaturregelung: elektronisch
- Temperatur: 30-85°C
- Heizleistung: 1500 Watt
- Stromversorgung: Netzanschluss (230 V)
- Innenmaße (HxBxT): 32x64,5x40 cm
- Außenmaße (HxBxT): 49x72,5x47 cm

Wählbare Grifffarben: 01-blau, 02-grün, 03-rot, 05-schwarz.

Bezeichnung	Art.-Nr.	Stück in EUR ohne MwSt.	Stück in EUR inkl. MwSt.
WB 8-90 Digital 49x72,5x47 cm	24823	1.889,92	2.249,00
Untergestell für WB 8-90	24827	528,57	629,00
Ablaufschlauch für Heuser Wasserbad, 2 m	24819	25,17	29,95

2.249.-



- energiesparend: gedämmter Deckel
- elektronische Temperaturregelung



Wasserbad WB 6-50

- Medizinprodukt Klasse I
- Wärmeträger: 8 Stück
- Fassung: 50 Liter
- Temperaturregelung: elektronisch
- Temperatur: 30-85°C, elektronisch
- Heizleistung: 1500 Watt
- Stromversorgung: Netzanschluss (230 V)
- Innenmaße (HxBxT): 20x59x40 cm
- Außenmaße (HxBxT): 38,5x67,5x47 cm

Wählbare Grifffarben: 01-blau, 02-grün, 03-rot, 05-schwarz.

Bezeichnung	Art.-Nr.	Stück in EUR ohne MwSt.	Stück in EUR inkl. MwSt.
WB 6-50 Digital 38,5x67,5x47 cm	24822	1.676,47	1.995,00
Untergestell für WB 6-50	24826	534,45	636,00
Ablaufschlauch für Heuser Wasserbad, 2 m	24819	25,17	29,95

1.995.-



- energiesparend: gedämmter Deckel
- elektronische Temperaturregelung



Wasserbad WB 16-130

- Medizinprodukt Klasse I
- Wärmeträger: 18 Stück
- Fassung: 100 Liter
- Temperaturregelung: elektronisch
- Temperatur: 30-85°C
- Heizleistung: 1500 Watt
- Stromversorgung: Netzanschluss (230 V)
- Innenmaße (HxBxT): 34x69,5x42 cm
- Außenmaße (HxBxT): 51,5x77,5x49 cm

Wählbare Grifffarben: 01-blau, 02-grün, 03-rot, 05-schwarz.

Bezeichnung	Art.-Nr.	Stück in EUR ohne MwSt.	Stück in EUR inkl. MwSt.
WB 16-130 Digital 51,5x77,5x49 cm	24824	2.180,67	2.595,00
Untergestell für WB 16-130	24828	553,78	659,00
Ablaufschlauch für Heuser Wasserbad, 2 m	24819	25,17	29,95

2.595.-

ab **1.895.-**



24906

Wählbare Grifffarben:



Paraffinbad 5-30: Fassungsvermögen: 10 l Paraffin. Innenvolumen: 30 l. Leistung: 900 Watt. Betriebsspannung: 230 V / 50 Hz. Außenmaße (HxBxT): 35,5x57,5x36,5 cm. Innenmaße (HxBxT): 20x50x30 cm.

Paraffinbad 6-50: Fassungsvermögen: 20 l Paraffin. Innenvolumen: 50 l. Leistung: 1500 Watt. Betriebsspannung: 230 V / 50 Hz. Außenmaße (HxBxT): 38,5x67,5x47 cm. Innenmaße (HxBxT): 20x59x40 cm.

Paraffinbad

Zur Erwärmung und zum Warmhalten von Paraffin in Physiotherapie und Wellness.

- Medizinprodukt Klasse I
- selbsttragendes Außengehäuse aus mustergewalztem Edelstahl
- Deckel mit Griffstange und 2 Scharnieren, energiesparende Isolierung
- elektronische Temperaturregelung mit roter LED-Istwertanzeige
- der Temperaturbereich beträgt zwischen 30°C bis 85°C
- Temperaturerfassung direkt im Wasser
- gleichmäßige und schnelle Erwärmung durch großflächige Silikonheizmatte
- Betriebs- und Heizungskontrollleuchte
- Wasserablauf mit verchromtem 1/2" Kugelhahn und Schlauchanschluss auf der Frontseite
- herausnehmbarer Paraffinbehälter

Bezeichnung		Art.-Nr.	Stück in EUR ohne MwSt.	Stück in EUR inkl. MwSt.	
Paraffinbad 5-30	für 10 l Paraffin	900 W	24906	1.592,44	1.895,00
Paraffinbad 6-50	für 20 l Paraffin	1500 W	24908	1.928,57	2.295,00

ab **4.995.-**



24766

Wählbare Grifffarben:



40 kg: Kesselvolumen: 40 kg Fango. Heizleistung: 1 kW. Netzanschluss: 230 V/16 A. Motorleistung: 0,18 kW. Regelgenauigkeit: +/- 2°C. Maße (HxBxT): 62x54x58,2 cm.

60 kg: Kesselvolumen: 60 kg Fango. Heizleistung: 1,5 kW. Betriebsspannung: Drehstrom 400 V 16 A. Motorleistung: 0,18 kW. Regelgenauigkeit: +/- 2°C. Maße (HxBxT): 68,7x62x66,2 cm.

Fango-Rührwerke

- Medizinprodukt Klasse I
- Kessel aus Aluminium, geschweißt, Wandstärke: 5 mm
- Kugelventil mit 1 1/4" Auslass zur Fangoentnahme
- Arbeitstemperatur von 30°C bis 110°C einstellbar
- Hochtemperaturbehandlung mit 135°C mit selbstständiger Endabschaltung, nicht unterbrechbar
- 3 verschiedene Rührmodi: Dauerrühren, Intervallrühren, Rührbetrieb aus
- Überhitzungsschutz
- Sicherheits-Temperaturanzeige auch bei ausgeschaltetem Gerät
- elektronische Regelung
- Deckel ist mit Gasfeder ausgestattet

Bezeichnung		Art.-Nr.	Stück in EUR ohne MwSt.	Stück in EUR inkl. MwSt.
40 kg Alukessel 230 V	62x55x58,2 cm	24764	4.197,48	4.995,00
60 kg Alukessel 400 V	68,7x62x66,2 cm	24766	5.037,82	5.995,00



ab **3.595.-**



24830

Wählbare Grifffarben:



HWS 6-6040 F: Anzahl Einschübe: 6. Innenvolumen 80 l. Leistung 1000 W. Außenmaße (HxBxT): 50,5x68,5x64 cm. Innenmaße (HxBxT): 32x62x43,5 cm.

HWS 12-6040 F: Anzahl Einschübe: 14. Innenvolumen 150 l. Leistung 1000 W. Außenmaße (HxBxT): 80x68,5x64 cm. Innenmaße (HxBxT): 62x61x43,5 cm.

HWS 12-7050 F: Anzahl Einschübe: 14. Innenvolumen 220 l. Leistung 1000 W. Außenmaße (HxBxT): 80x78,5x73 cm. Innenmaße (HxBxT): 72x61x53,5 cm.

Fango Warmhalteschrank HWS F

- Medizinprodukt Klasse I
- Außenmantel aus mustergewalztem Edelstahl, allseits isoliert
- isolierte Tür mit Griffstange und Magnet-Verschluss
- elektronische Regelung zwischen 30°C und 85°C
- hohe Regelgenauigkeit +/- 2°C
- gleichmäßige und schnelle Erwärmung durch Umluftsystem
- Betriebs- und Heizkontrollleuchte
- Betriebsspannung 230 V, 50 Hz

Bezeichnung		Art.-Nr.	Stück in EUR ohne MwSt.	Stück in EUR inkl. MwSt.
HWS 6-6040 F	inkl. 5 Bleche	24829	3.021,01	3.595,00
HWS 12-6040 F	inkl. 10 Bleche	24830	3.441,18	4.095,00
Aluminium-Fangoblech	60x40 cm	24832	46,18	54,95
HWS 12-7050 F	inkl. 10 Bleche	24831	3.693,28	4.395,00
Aluminium-Fangoblech	70x50 cm	24833	58,78	69,95

NEU

ab **3.449.-**

24846



Wählbare Grifffarben:



HWS 6-5030 S: Anzahl Einschübe: 6. Heizleistung 1000 W. Außenmaße (LxTxH): 598x553x498 mm.

HWS 12-5030 S: Anzahl Einschübe: 12. Heizleistung 1000 W. Außenmaße (LxTxH): 598x553x808 mm.

HWS 6-5030 F: Anzahl Einschübe: 6. Heizleistung 1000 W. Außenmaße (LxTxH): 598x553x498 mm.

HWS 12-5030 F: Anzahl Einschübe: 12. Heizleistung 1000 W. Außenmaße (LxTxH): 598x553x808 mm.

Warmhalteschrank HWS S

- Selbsttragendes Außengehäuse aus mustergewalztem Edelstahl
- Isolierte Tür
- Elektronische Regelung zwischen 0 °C und 85 °C
- Hohe Regelgenauigkeit +/- 2 °C
- Gleichmäßige und schnelle Erwärmung durch Umluftsystem
- Niedriger Stromverbrauch durch hohe Isolation
- Einbaumaße für Küchen

*Es kann kein Rührwerk auf diesen Schrank gestellt werden.

Bezeichnung		Art.-Nr.	Stück in EUR ohne MwSt.	Stück in EUR inkl. MwSt.
HWS 6-5030 S	inkl. 4 Alu-Lochbleche	24840	2.898,32	3.449,00
HWS 12-5030 S	inkl. 10 Alu-Lochbleche*	24841	3.234,45	3.849,00
Alu-Lochblech	50x30 cm	24857	36,93	43,95
HWS 6-5030 F	inkl. 4 Alu-Bleche	24845	2.898,32	3.449,00
HWS 12-5030 F	inkl. 10 Alu-Bleche*	24846	3.234,45	3.849,00
Alu-Fangoblech	50x30 cm	24858	36,09	42,95

Fango-Paraffin-Aufbereitungsgeräte AR-N aus Aluminium

Kessel aus hochverdichtetem Aluminium. Verkleidung aus pflegeleichtem, mustergewalztem Edelstahl. Dickwandige Isolierung. Deckel mit Gasfeder. Der leistungsstarke Schneckengetriebemotor treibt den Konträr-Rührer direkt an, zur Reinigung lässt sich der Rührflügel mit einem Handgriff herausheben. Elektronische Steuerung: Normalbetrieb für Temperaturbereich 55°C bis 80°C mit Intervallrühren, Zeitrühren 1 bis 99 Minuten. Sterilisationsautomatik auf 130°C. Sicherheitsanzeige bei Übertemperatur. Hohe Servicefreundlichkeit. Netzspannung: 400 V.

Ausführung mit Energie-Komfort-Steuerung: Integrierte Wochenzeitschaltuhr mit individueller Schaltung für den täglichen und den Wochenbetrieb.

Bezeichnung	Art.-Nr.	Stück in EUR ohne MwSt.	Stück in EUR inkl. MwSt.
AR 50 N 64,5x53x53 cm 50 Liter	24801	4.747,06	5.649,00
AR 50 N mit Energiespar-Komfort-Steuerung	24802	5.373,95	6.395,00
AR 70 N 64,5x63x63 cm 70 Liter	24803	5.121,85	6.095,00
AR 70 N mit Energiespar-Komfort-Steuerung	24805	5.839,50	6.949,00
AR 100 N 76,5x63x63 cm 100 Liter	24804	7.306,72	8.695,00
AR 100 N mit Energiespar-Komfort-Steuerung	24806	7.940,34	9.449,00

ab **5.649.-**



24801

Fango-Paraffin-Aufbereitungsgeräte ER-N aus Edelstahl

Doppelmantel-Druckkesselkonstruktion aus Edelstahl. Wärme wird von allen Seiten gleichmäßig durch das Öl übertragen. Kesselboden aus V4A. Wärmeübertragung erfolgt über ein Wärmeträgeröl, das wartungsfrei hermetisch im Doppelmantel eingeschlossen ist. Dadurch zusätzliche Energieersparnis um 30 Prozent. Verkleidung aus pflegeleichtem, mustergewalztem Edelstahl. Dickwandige Isolierung. Beheiztes Auslaufventil, Durchmesser 50. Deckel mit Gasfeder. Der leistungsstarke Schneckengetriebemotor treibt den Konträr-Rührer direkt an, zur Reinigung lässt sich der Rührflügel mit einem Handgriff herausheben. Elektronische Steuerung: Normalbetrieb für Temperaturbereich 55°C bis 80°C mit Intervallrühren, Zeitrühren 1 bis 99 Minuten. Sterilisationsautomatik auf 130°C. Sicherheitsanzeige bei Übertemperatur. Hohe Servicefreundlichkeit. Netzspannung: 400 V.

Ausführung mit Energie-Komfort-Steuerung: Integrierte Wochenzeitschaltuhr mit individueller Schaltung für den täglichen und den Wochenbetrieb.

Bezeichnung	Art.-Nr.	Stück in EUR ohne MwSt.	Stück in EUR inkl. MwSt.
ER 50 N 64,5x53x53 cm 50 Liter	24811	6.214,29	7.395,00
ER 50 N mit Energiespar-Komfort-Steuerung	24816	6.886,55	8.195,00
ER 70 N 64,5x63x63 cm 70 Liter	24813	6.847,90	8.149,00
ER 70 N mit Energiespar-Komfort-Steuerung	24817	7.390,76	8.795,00
ER 100 N 76,5x63x63 cm 100 Liter	24814	9.452,94	11.249,00
ER 100 N mit Energiespar-Komfort-Steuerung	24818	10.079,83	11.995,00

ab **7.395.-**



24811

Warmhalteschrank für Fango-Paraffinpackungen aus Edelstahl

Selbsttragende, solide Edelstahl-Schweiß-Konstruktion mit pflegeleichter, mustergewalzter Prägung und Flügeltüren. Integrierte Arbeitsplatte: Die Rührwerke AR50/70 und ER50/70 können direkt auf die Wärmeschränke montiert werden. Fangbleche aus Aluminium gleiten auf Edelstahlschienen. Regelgenauigkeit +/- 1,5°C. 14 Einschübe inkl. 10 Blechen. Heizleistung 1800 W.

Ausführung mit Energie-Komfort-Steuerung: Integrierte Wochenzeitschaltuhr mit individueller Schaltung für den täglichen und den Wochenbetrieb.

Bezeichnung	Art.-Nr.	Stück in EUR ohne MwSt.	Stück in EUR inkl. MwSt.
4060 N 82x65x71 cm 1,8 kW	24850	3.525,21	4.195,00
4060 N mit Energiespar-Steuerung	24852	3.906,72	4.649,00
5070 N 82x90x71 cm 1,8 kW	24851	4.533,61	5.395,00
5070 N mit Energiespar-Steuerung	24853	5.167,23	6.149,00

ab **4.195.-**



24850

24851

- 8 Einschübe mit 6 Blechen
- pflegeleichter Edelstahl

ab **3.495.-**



24903 + 24901

Wärmeträger-Erwärmungsgerät Typ APS 18 N

Zur Erwärmung von bis zu 18 Wärmeträgern (28x34 cm). Mit abklappbarer Fronttür, allseitig isoliert. Außengehäuse aus pflegeleichtem, mustergewalztem Edelstahl. Acht Einschübe mit sechs Aufnahmeblechen.

Temperaturregler: 40° bis 60°C. Stromversorgung: 230 V, 50 Hz. Material: Edelstahl. Maße (BxHxT): 80x48x46 cm.

APS 18 N mit Energie-Komfort-Steuerung: Mit integrierter Wochenzeitschaltuhr mit individueller Schaltung für die tägliche Anwendung und den Wochenbetrieb.

Bezeichnung	Art.-Nr.	Stück in EUR ohne MwSt.	Stück in EUR inkl. MwSt.
APS 18 N	24900	2.936,97	3.495,00
APS 18 N mit Energie-Komfort-Steuerung	24903	3.402,52	4.049,00
Untergestell mit Rollen für Typ APS 18	24901	920,17	1.095,00
Aluminium-Fangblech 55x33 cm	24922	96,60	114,95

ab **3.595.-**



24925

Warmhalteschränke für Spitzner Therm Wärmepack

Allseitig isolierter Wärmeschrank aus geschweißtem Edelstahl zur Erwärmung von Spitzner Therm Packungen der Größe 30x50 cm. Mit abklappbarer, doppelwandiger Fronttür. Alle Bauteile und Regelorgane sind von vorn servicefreundlich zugänglich. Passt auf jede Arbeitsplatte mit einer Tiefe von 50 cm. Geräteanschlusskabel: 1,5 m lang.

Temperaturregler: 30-80°C. Umluftgebläse 45 W, 2000 U/Min. Heizleistung: 1800 W. Regelgenauigkeit: +/- 1,5°C. Elektroanschluss: 230 V, 50 Hz, 1845 W, Energieverbrauch: ca. 200 Watt/Std., Innenvolumen: 68 l

Bezeichnung	Art.-Nr.	Stück in EUR ohne MwSt.	Stück in EUR inkl. MwSt.
3050-8 inkl. 6 Bleche 48x80x46 cm	24925	3.021,01	3.595,00
Aluminium-Fangblech 55x33 cm	24922	96,60	114,95
3050-14 inkl. 10 Bleche 82x65x71 cm	24926	3.609,24	4.295,00
Aluminium-Fangblech 60x40 cm	24924	50,38	59,95
5070-14 inkl. 10 Bleche 82x90x71 cm	24927	4.365,55	5.195,00
Aluminium-Fangblech 68x46 cm	24923	79,79	94,95



24835



ab **3.595.-**

Warmhalteschränke HWS S für Spitzner Therm Wärmepack

Allseitig isolierter Wärmeschrank aus mustergewalztem Edelstahl zur Erwärmung von Spitzner Therm Packungen. Gleichmäßige und schnelle Erwärmung durch Umluftsystem. Tür mit Magnet-Verschluss.

Elektronische Regelung: 30°C - 95°C. Hohe Regelgenauigkeit: +/- 2°C. Betriebsspannung: 230 V, 50 Hz. Medizinprodukt Klasse I.

- HWS 6-6040 S:** 6 Einschübe. Leistung: 1000 W. Volumen: 90 l. Maße (HxBxT): 50,5x68,5x64 cm.
- HWS 12-6040 S:** 14 Einschübe. Leistung: 1000 W. Volumen: 170 l. Maße (HxBxT): 80x68,5x64 cm.
- HWS 6-7050 S:** 6 Einschübe. Leistung: 1000 W. Volumen: 125 l. Maße (HxBxT): 50,5x78,5x73,2 cm.
- HWS 12-7050 S:** 14 Einschübe. Leistung: 1000 W. Volumen: 240 l. Maße (HxBxT): 80x78,5x73,2 cm.

Wählbare Grifffarben:



Bezeichnung	Art.-Nr.	Stück in EUR ohne MwSt.	Stück in EUR inkl. MwSt.
HWS 6-6040 S inkl. 4 Bleche	24834	3.021,01	3.595,00
HWS 12-6040 S inkl. 10 Bleche	24835	3.469,75	4.129,00
Aluminium-Lochblech 60x40 cm	24837	46,18	54,95
HWS 6-7050 S inkl. 4 Bleche	24839	3.189,08	3.795,00
HWS 12-7050 S inkl. 10 Bleche	24836	3.777,31	4.495,00
Aluminium-Lochblech 70x50 cm	24838	58,78	69,95

- mit Signalton

ab **39.95**



Hanhart Kurzzeitmesser

Die ideale Lösung um eine individuelle Behandlungszeit vorzugeben. Nach Ablauf der eingestellten Zeit ertönt ein Signalton. Die Anzeige erfolgt digital und sekundengenau auf einem 4-stelligen LCD-Display. Der Zeitmesser bleibt selbstständig stehen. Rückseite mit Magnet. Komfortable Wiederholungsfunktion für bereits eingestellte Zeit.

Zeitbereich: 99 Stunden, 59 Minuten, 59 Sekunden. Ziffernhöhe: 1,8 cm. Gewicht: 60 g. Maße (LxBxH): 76,2x18x66 mm.

Bezeichnung	Art.-Nr.	Stück in EUR ohne MwSt.	Stück in EUR inkl. MwSt.
Hanhart Kurzzeitmesser	140202	33,57	39,95

ab **355.-**



Spitzner Therm Wärmepack

Beinhaltet ein feines, trockenes Pulver aus Paraffin und Silikat das auch nach dem Erwärmen in Pulverform bleibt und sich problemlos an die zu therapierende Fläche anmodellieren lässt. Umhüllungsgewebe aus Nylon. Bleibt min. 1 Stunde (abhängig von der Umgebungstemperatur) auf einem therapeutisch wirksamen Temperaturniveau. Kann gemäß §24 Absatz 2 Nr. 5 abgerechnet werden.

Bezeichnung	Art.-Nr.	Stück in EUR ohne MwSt.	Stück in EUR inkl. MwSt.
Wärmepack klein 50x30 cm 1.000 g 2 Stk.	245251	318,49	379,00
Wärmepack groß 50x70 cm 2.400 g 1 Stk.	245261	298,32	355,00

Moor-Einmalpackungen

Gebrauchsfertige Moorpackung zur einmaligen Anwendung. Nur in Verbindung mit einem wiederverwendbarem Wärmeträger zu verwenden. Die Komresse ist mit naturbelassenem Moor beschichtet.

ab **0.65**



ab **0.95**



Moor-Einmalpackung, 350 g

VPE: 60 Stück. Maße: 38x28 cm. Gewicht: 350 g.

Bezeichnung	Art.-Nr.	Stück in EUR ohne MwSt.	Stück in EUR inkl. MwSt.
Einmalpackung 350 g	245501	0,67	1 kg 2,27 € 0,80
RABATT		ab je 180 Stk. 2%	ab je 300 Stk. 4% ab je 600 Stk. 8% ab je 1080 Stk. 14%

Moor-Einmalpackung, 450 g

VPE: 40 Stück. Maße: 38x28 cm. Gewicht: 450 g.

Bezeichnung	Art.-Nr.	Stück in EUR ohne MwSt.	Stück in EUR inkl. MwSt.
Einmalpackung 450 g	245521	0,92	1 kg 2,43 € 1,10
RABATT		ab je 200 Stk. 2%	ab je 320 Stk. 4% ab je 600 Stk. 10% ab je 1080 Stk. 15%

ab **0.70**

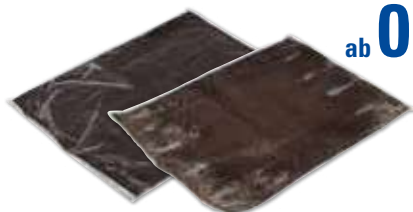

ab **0.95**

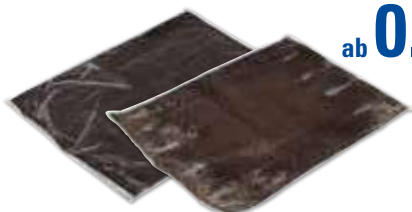

ab **1.50**



Moor-Einmalpackung N, 350 g

VPE: 60 Stück. Maße: 40x30 cm. Gewicht: 350 g.

Bezeichnung	Art.-Nr.	Stück in EUR ohne MwSt.	Stück in EUR inkl. MwSt.
Einmalp. N 350 g	245301	0,71	1 kg 2,42 € 0,85
RABATT		ab 180 Stk. 3%	ab 300 Stk. 4% ab 600 Stk. 10% ab 1080 Stk. 15%

Moor-Einmalpackung N, 480 g

VPE: 30 Stück. Maße: 40x30 cm. Gewicht: 480 g.

Bezeichnung	Art.-Nr.	Stück in EUR ohne MwSt.	Stück in EUR inkl. MwSt.
Einmalp. N 480 g	245001	0,92	1 kg 2,28 € 1,10
RABATT		ab 180 Stk. 2%	ab 300 Stk. 5% ab 600 Stk. 10% ab 1080 Stk. 15%

Moor-Einmalpackung N, 1.000 g

VPE: 20 Stück. Maße: 60x40 cm. Gewicht: 1.000 g.

Bezeichnung	Art.-Nr.	Stück in EUR ohne MwSt.	Stück in EUR inkl. MwSt.
Einmalp. N 1.000 g	245201	1,47	1 kg 1,39 € 1,75
RABATT		ab 180 Stk. 3%	ab 300 Stk. 4% ab 600 Stk. 10% ab 1080 Stk. 15%

· wiederverwendbar



ab **16.15**



· wiederverwendbar



ab **17.05**



Moor-Wärmeträger Standard

Der extrem elastische Wärmeträger beinhaltet einen Wärmespeicher aus Naturmoorfüllung, geeignet für die Anwendung von Moor-Einmalpackungen. Die Folie des Artikels ist Phtalate frei. VPE klein: 6 Stk. VPE groß: 3 Stk.

Bezeichnung	Art.-Nr.	Stück in EUR ohne MwSt.	Stück in EUR inkl. MwSt.
Standard klein 28x38 cm 1.900 g	245581	15,08	1 kg 9,45 € 17,95
Standard groß 56x38 cm 3.800 g	245601	25,17	1 kg 7,88 € 29,95
RABATT		ab je 1 VPE 5%	ab je 2 VPE 10%

Moor-Wärmeträger Exklusiv

Der extrem elastische Wärmeträger beinhaltet einen Wärmespeicher aus Naturmoorfüllung, geeignet für die Anwendung von Moor-Einmalpackungen. VPE klein: 6 Stk. VPE groß: 3 Stk.

Bezeichnung	Art.-Nr.	Stück in EUR ohne MwSt.	Stück in EUR inkl. MwSt.
Exklusiv klein 28x33 cm 2.000 g	245101	15,92	1 kg 9,47 € 18,95
Exklusiv groß 56x33 cm 4.000 g	245121	21,81	1 kg 6,43 € 25,95
RABATT		ab je 1 VPE 5%	ab je 2 VPE 10%



ab **44.95**

· wiederverwendbar



Universal-Wärmeträger 3 in 1

Zur Erwärmung in der Mikrowelle, im Wasserbad und im Heißluftofen. Für die Anwendung von Moor-Einmalpackungen. Inhalt ist nicht toxisch.

Material: Verbundfolie auf Gewebebasis.

Bezeichnung	Art.-Nr.	Stück in EUR ohne MwSt.	Stück in EUR inkl. MwSt.
Universal klein 42x28 cm 1.900 g	245181	41,97	1 kg 26,29 € 49,95
Universal groß 61x33 cm 3.400 g	245191	71,39	1 kg 24,39 € 84,95
RABATT		ab je 5 Stk. 10%	



ab **34.15**

· wiederverwendbar



Paraffin-Wärmeträger

Beinhaltet einen Schaumstoff-Wärmespeicher mit Hartparaffinfüllung nach DAB10 und ist vakuumverschweißt. Besser modellierbar als herkömmliche Kompressen.

Bezeichnung	Art.-Nr.	Stück in EUR ohne MwSt.	Stück in EUR inkl. MwSt.
Paraffin klein 36x27 cm 1.200 g	245141	30,21	1 kg 23,95 € 35,95
Paraffin groß 54x36 cm 2.400 g	245161	41,97	1 kg 20,81 € 49,95
RABATT		ab je 5 Stk. 5%	



ab **19.90**

**ParaPearls
Premium Paraffin Perlen im Dosiereimer**

Durch die Perlenform löst sich das Paraffin schnell und gleichmäßig auf. Es bilden sich beim Auflösen keine Klumpen und das Paraffin verteilt sich einheitlich. Mit einem Schmelzpunkt von 52°C bis 54°C hat es die ideale Konsistenz zur Herstellung von Parafango, aber auch zur Nutzung im Paraffin-Bad. Die Dosierung der Perlen ist denkbar einfach. Die Paraffin Perlen werden zum einfachen Transport im handlichen, wiederverschließbaren Eimer geliefert.

Das Paraffin erfüllt die Reinheitsanforderungen der European Pharmacopoeia (dem europäischen Arzneibuch). Ohne Zusatz von Duft- und Farbstoffen.

Schmelzpunkt: 52°C-54 °C. Füllmenge: 2,5 kg.

Bezeichnung	Art.-Nr.	Stück in EUR ohne MwSt.	Stück in EUR inkl. MwSt.
Paraffin Perlen im Dosiereimer 52°C-54 °C	291301	20,97	1 kg 24,95 €
RABATT		ab je 5 Stk. 5%	ab je 10 Stk. 10% ab je 20 Stk. 20%

ab **189.95**

**Folienhalter mit
Abreißeiste**

Für Fango-Paraffin-Folienrollen mit einer Breite von 65 cm.

Maße (HxBxT): 84x30x15 cm.



Bezeichnung	Art.-Nr.	Stück in EUR ohne MwSt.	Stück in EUR inkl. MwSt.
Folienhalter mit Abreißeiste B: 65 cm	248891	159,62	189,95

ab **69.25**

Fango-Einmalfolie

Für Fango-Paraffin-Packungen.



Bezeichnung	Art.-Nr.	Stück in EUR ohne MwSt.	Stück in EUR inkl. MwSt.
Fango-Einmalfolie 500 m x 65 cm 0,03 mm	248811	64,66	1 m 76,95 €
Fango-Einmalfolie 1000 m x 65 cm 0,02mm	248801	75,59	1 m 89,95 €

RABATT		ab je 2 Stk. 5%	ab je 4 Stk. 10%
---------------	--	---------------------------	----------------------------

ab **62.95**

Fango-Folienzuschnitte

Für Fango-Paraffin-Packungen.

VPE: 1 Karton: 1000 Blatt (10 Blöcke a 100 Stk.) am Abreißblock. Stärke: 0,025 mm.



Bezeichnung	Art.-Nr.	Stück in EUR ohne MwSt.	Stück in EUR inkl. MwSt.
Folienzuschnitte 68x45 cm 1.000 Stk.	248901	58,78	69,95
Folienzuschnitte 70x50 cm 1.000 Stk.	248911	67,18	79,95
Folienzuschnitte 78x55 cm 1.000 Stk.	248921	71,39	84,95
Folienzuschnitte 85x55 cm 1.000 Stk.	248931	81,47	96,95

RABATT		ab je 2 Pack 5%	ab je 4 Pack 10%
---------------	--	---------------------------	----------------------------

ab **38.65**

Paraffin rein

Findet seine Anwendung in Paraffinbädern im Kosmetik- und Wellnessbereich. Kann bei 130°C bis zu 30 Mal wiederverwendet werden. Enthält Hartparaffin DAB 10. Block à 5 kg.

Schmelzpunkt:
50-52°C (**247102**) bzw. 45-47°C (**247122**).



Bezeichnung	Art.-Nr.	Stück in EUR ohne MwSt.	Stück in EUR inkl. MwSt.
Paraffin rein 50 - 52°C 5 kg	24710	36,09	1 kg 42,95 €
Paraffin rein 45 - 47°C 5 kg	24712	37,77	1 kg 44,95 €

RABATT		ab je 5 Stk. 10%
---------------	--	----------------------------

**Fango-Paraffin -N-
für Auslaufgeräte**

Für jedes Aufbereitungsgerät geeignet.

100 g Fango-Paraffin -N- enthalten als wirksame Bestandteile: 65 g anorganische Heilerde (Fango), 29 g Paraffin und 6 g mikrokristallines Wachs.

Schmelzpunkt 50-52°C. VPE: 10 Tafeln (20 kg).
Maße (LxB): 35x25 cm.



ab **94.95**

Bezeichnung	Art.-Nr.	Stück in EUR ohne MwSt.	Stück in EUR inkl. MwSt.
Fango-Paraffin-N 50-52°C 20 kg	247151	83,99	1 kg 99,95 €

RABATT		ab je 5 Karton 5%
---------------	--	-----------------------------

ab **17.95**

**cosiMed
Paraffinlöser Plus**

Reinigungs- und Pflegemittel für Edelstahl und alle harten Oberflächen. Zweifach wirksam: Löst Fango-Paraffin und fettige Verschmutzungen. Beugt gegen starke Haftung nachfolgender Spritzer vor.



Warn- und Sicherheitshinweise:

Signalwort: Gefahr

H304 Kann bei Verschlucken und Eindringen in die Atemwege tödlich sein

Bezeichnung	Art.-Nr.	Stück in EUR ohne MwSt.	Stück in EUR inkl. MwSt.
Paraffinlöser Plus 1 Liter	240301	15,08	17,95 €
Paraffinlöser Plus 5 Liter	240321	58,78	69,95 €

ab **359.95**

**Vielzweckwagen
mit Rollen**

Der fahrbare Vielzweckwagen findet seinen Einsatz beispielsweise in Praxen und Kliniken zur Lagerung von Handtüchern, Massageöl und anderem Therapiebedarf. Ebenso eignet er sich als Gerätewagen um Ultraschall- und Elektrotherapiegeräte optimal zu platzieren. Der Wagen ist ausgestattet mit 4 Rollen (2 Rollen feststellbar), 2 Ablageböden und 1 Schubfach.



Belastbar bis 15 kg. Maße (LxBxH): 65x41x95 cm.

Bezeichnung	Art.-Nr.	Stück in EUR ohne MwSt.	Stück in EUR inkl. MwSt.
Vielzweckwagen 65x41x95 cm	22932	302,48	359,95

Weitere Paraffinprodukte finden Sie in der Kategorie **THERAPIEBEDARF**

SET

ab **1.65**

Handtuch

Hochwertiger Walkfrottier aus 100% Baumwolle. Weiße Tücher kochbar bis 95°C, farbige Tücher waschbar bis 60°C. Gewicht/m²: 500g.

Farben: 01-blau, 02-grün, 03-rot, 04-gelb, 05-schwarz, 06-weiß, 07-beige, 08-türkis, 10-braun, 11-grau, 14-violett, 16-bordeaux, 18-anthrazit, 19-orange, 34-hellblau, 45-hellgrün.

Handtuch Set 3-tlg.
1x Handtuch 30x30 cm
1x Handtuch 100x50 cm
1x Handtuch 140x70 cm

Handtuch Set 8-tlg.
4x Handtuch 30x30 cm,
2x Handtuch 100x50 cm
2x Handtuch 140x70 cm

Bezeichnung	Art.-Nr.	Stück in EUR ohne MwSt.	Stück in EUR inkl. MwSt.
30x30 cm 45 g	234681	1,64	1,95
100x50 cm 250 g	234651	5,00	5,95
140x70 cm 450 g	234661	10,04	11,95
SET 3-tlg.	234811	14,24	16,95
SET 8-tlg.	234801	25,17	29,95

RABATT	ab je 5 Stk. 5%	ab je 10 Stk. 10%	ab je 20 Stk. 15%
---------------	------------------------	--------------------------	--------------------------



farbige Tücher



weiße Tücher



- 06-weiß
- 07-beige
- 34-hellblau
- 01-blau
- 08-türkis
- 02-grün
- 45-hellgrün
- 04-gelb
- 19-orange
- 03-rot
- 16-bordeaux
- 10-braun
- 14-violett
- 11-grau
- 18-anthrazit
- 05-schwarz

234801-01

234811-11



55.95



23471-01

Pique-Decke mit Zierstich-Einfassung

Zum Warmhalten nach der Behandlung oder als Kuschel-, Schlaf- und Freizeitdecke. Pflegeleicht, trocknergeeignet und bügelfrei.

Material: 100% Baumwolle (Öko-TEX Standard 100). Gewicht/m²: 340 g. Maße (LxB): 210x150 cm.

Farben: 01-blau, 03-rot, 04-gelb, 06-weiß, 07-beige, 13-pink, 18-anthrazit, 19-orange, 21-limone, 27-camel, 33-marine, 34-hellblau.



Bezeichnung	Art.-Nr.	Stück in EUR ohne MwSt.	Stück in EUR inkl. MwSt.
Pique-Decke 210x150 cm	23471	47,02	55,95



- 01-blau
- 45-hellgrün
- 40-moosgrün
- 15-leinen
- 41-silber
- 11-grau
- 37-sand
- 07-beige
- 27-camel
- 23-mango
- 19-orange
- 03-rot

49.95



23464-23



24.95

Fangotuch aus Baumwolle

Leichtes, hochwertiges Tuch aus 100% Baumwolle. Bis 95°C kochbar.

Maße (LxB): 160x220 cm.

Farbe: beige.

Bezeichnung	Art.-Nr.	Stück in EUR ohne MwSt.	Stück in EUR inkl. MwSt.
Fangotuch 160x220 cm beige	23463	20,97	24,95

Fangodecke Cotton

Besonders weiche Decke, die speziell in der Fangotherapie zur Erhaltung der Wärme verwendet wird. Auch als Kuscheldecke geeignet. Stretch-Effekt, reißfest, umweltfreundlich, hautsympathisch, bis 30°C waschbar.

Material: 58% Baumwolle, 35% Polyacryl, 7% Polyester.

Maße (LxB): 150x200 cm.

Farben: 01-blau, 03-rot, 07-beige, 11-grau, 15-leinen, 19-orange, 23-mango, 27-camel, 37-sand, 40-moosgrün, 41-silber 45-hellgrün.

Bezeichnung	Art.-Nr.	Stück in EUR ohne MwSt.	Stück in EUR inkl. MwSt.
Fangodecke 150x200 cm	23464	41,97	49,95

+ Weitere Textilien wie Liegenbezüge finden Sie in der Kategorie **HYGIENE**



- bequeme Lagerung
- desinfizierbar

Lagerungsmaterial

Mit dem umfangreichen Sortiment an Lagerungsmaterial bringen Sie Ihre Patienten in die erforderliche Position und sorgen zusätzlich für ein komfortables Behandlungserlebnis. Der Bezug aus Kunstleder fühlt sich nicht nur angenehm an, er ist auch leicht zu reinigen und mit einer handelsüblichen Wischdesinfektion desinfizierbar. Zu den Qualitätsmerkmalen gehören der besonders robuste, verdeckt vernähte Qualitätsreißverschluss sowie die verdeckten Nähte im Randbereich.

Bezug: Kunstleder. Füllung: Ether-Schaum.



- Qualitätsreißverschluss



ab **28.⁹⁵**

Halbrolle

Die Halbrollen eignen sich hervorragend zur Lagerung von Nacken, Knie und Ferse.

Farben: wie auf Farbskala angegeben.

Bezeichnung	Art.-Nr.	Stück in EUR ohne MwSt.	Stück in EUR inkl. MwSt.
40x15x7,5 cm	218601	24,33	28,95
50x15x7,5 cm	218611	28,53	33,95
50x18x9,0 cm	218631	31,05	36,95
50x25x12,5 cm	218641	36,09	42,95
60x15x7,5 cm	218621	31,05	36,95



ab **33.⁹⁵**

Dreiviertelrolle

Für den Einsatz in der physikalischen Therapie und im Pflegebereich. Die große Auflagefläche garantiert eine stabile Lage.

Farben: wie auf Farbskala angegeben.

Bezeichnung	Art.-Nr.	Stück in EUR ohne MwSt.	Stück in EUR inkl. MwSt.
40x15x11 cm	216401	28,53	33,95
50x15x11 cm	216421	32,73	38,95
50x22x16,5 cm	216461	43,66	51,95
60x15x11 cm	216441	33,57	39,95



ab **21.⁹⁵**

Rolle

Hervorragend zur Lagerung von Nacken, Knie und Ferse.

Farben: wie auf Farbskala angegeben.

Bezeichnung	Art.-Nr.	Stück in EUR ohne MwSt.	Stück in EUR inkl. MwSt.
ø 10x40 cm	218701	18,45	21,95
ø 10x50 cm	218711	22,65	26,95
ø 12x40 cm	218721	20,13	23,95
ø 12x50 cm	218731	24,33	28,95
ø 15x40 cm	218741	26,85	31,95
ø 15x50 cm	218751	31,05	36,95
ø 15x60 cm	218761	32,73	38,95
ø 22x50 cm	218771	40,29	47,95
ø 25x60 cm	218781	72,23	85,95



· in 3 Größen erhältlich

ab **89.⁹⁵**

SET

216901-01

Lagerungs-Set

Dieses 3-teilige Set besteht aus einer Rolle, Halbrolle und einem Kissen. Der Kunstlederbezug ist druck- und reißfest vernäht. Alle Teile sind mit einem robusten Qualitätsreißverschluss ausgestattet. Die Füllung besteht aus Ether-Schaum.

40 cm (216901): Maße: Rolle ø 15x40 cm, Halbrolle 40x15x7,5 cm, Kopfkissen 45x35x9 cm.

50 cm (216931): Maße: Rolle ø 15x50 cm, Halbrolle 50x18x9 cm, Kopfkissen 45x35x9 cm.

60 cm (216961): Maße: Rolle ø 15x60 cm, Halbrolle 60x15x7,5 cm, Kopfkissen 45x35x9 cm.

Farben: wie auf Farbskala angegeben.

Bezeichnung	Art.-Nr.	Stück in EUR ohne MwSt.	Stück in EUR inkl. MwSt.
SET Lagerungs-Set	3-tlg., 40 cm	216901	75,59 89,95
SET Lagerungs-Set	3-tlg., 50 cm	216931	80,63 95,95
SET Lagerungs-Set	3-tlg., 60 cm	216961	83,99 99,95



ab **117.⁹⁵**

Spastikerrolle

Speziell für Reha-, Gymnastik und krankengymnastische Behandlungen geeignet.

Farben: wie auf Farbskala angegeben.

Bezeichnung	Art.-Nr.	Stück in EUR ohne MwSt.	Stück in EUR inkl. MwSt.
Spastikerrolle ø 20x100 cm	21680	99,12	117,95
Spastikerrolle ø 20x150 cm	21684	109,20	129,95
Spastikerrolle ø 30x100 cm	21681	164,66	195,95
Spastikerrolle ø 30x150 cm	21685	193,24	229,95
Spastikerrolle ø 40x100 cm	21682	235,25	279,95
Spastikerrolle ø 40x150 cm	21686	307,52	365,95
Spastikerrolle ø 50x100 cm	21683	386,51	459,95
Spastikerrolle ø 50x150 cm	21687	504,16	599,95



ab **86.⁹⁵**

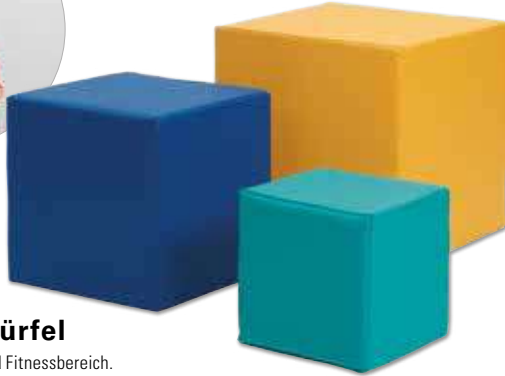

Lagerungswürfel

Für den Reha-, Sport- und Fitnessbereich.

Farben: wie auf Farbskala angegeben.

Bezeichnung		Art.-Nr.	Stück in EUR ohne MwSt.	Stück in EUR inkl. MwSt.
Lagerungswürfel	30x30x30 cm	21880	73,07	86,95
Lagerungswürfel	40x40x40 cm	21881	99,12	117,95
Lagerungswürfel	50x50x50 cm	21882	168,03	199,95



ab **32.⁹⁵**



Positurkissen/Stufen-Lagerungskissen

Durch die Kombination verschiedener Größen lässt sich eine ideale Stufenlagerung vornehmen.

Farben: wie auf Farbskala angegeben.

Bezeichnung		Art.-Nr.	Stück in EUR ohne MwSt.	Stück in EUR inkl. MwSt.
Stufen-Lagerungskissen	50x25x5 cm	21895	27,69	32,95
Stufen-Lagerungskissen	50x25x10 cm	21896	38,61	45,95
Stufen-Lagerungskissen	50x25x15 cm	21898	44,50	52,95
Stufen-Lagerungskissen	50x25x20 cm	21889	54,58	64,95
Positurkissen fester Kern	50x40x35 cm	21891	125,17	148,95
Positurkissen fester Kern	50x50x40 cm	21892	158,78	188,95
Positurkissen fester Kern	60x40x30 cm	21890	117,61	139,95
Positurkissen fester Kern	60x50x40 cm	21893	193,24	229,95

· stabile Klettverschlüsse

· höhenverstellbar

ab **139.⁹⁵**



21620-21

21620-04

Bandscheibenhocker, verstellbar

Anwendung speziell bei der Stufenlagerung. Der Bandscheibenhocker lässt sich genau der Körpergröße (Oberschenkelänge) anpassen. Dadurch wird eine enorme Entlastung der Wirbelsäule erreicht. Der Bandscheibenhocker kann auch als Sitz verwendet werden.

Farben: wie auf Farbskala angegeben.

Bezeichnung		Art.-Nr.	Stück in EUR ohne MwSt.	Stück in EUR inkl. MwSt.
Bandscheibenhocker	40x40x40-60 cm	21620	117,61	139,95
Bandscheibenhocker	45x50x50-75 cm	21622	134,41	159,95



229.⁹⁵

21610-14



Halbmondkissen

Besonders großes Kissen für die Verwendung im krankengymnastischen Bereich.

Farben: wie auf Farbskala angegeben.

Bezeichnung		Art.-Nr.	Stück in EUR ohne MwSt.	Stück in EUR inkl. MwSt.
Halbmondkissen	80x40x40 cm	21610	193,24	229,95



21614-02

21616-31

ab **84.⁹⁵**

Lordosekissen / Kyphosekissen

Ermöglichen eine bequeme Lagerung verschiedener Körperregionen wie Knie oder Wirbelsäule.

Farben: wie auf Farbskala angegeben.

Bezeichnung		Art.-Nr.	Stück in EUR ohne MwSt.	Stück in EUR inkl. MwSt.
Lordosekissen	50x50x17 cm	21614	71,39	84,95
Kyphosekissen	45x50x17 cm	21616	92,39	109,95



21630-22

ab **62.⁹⁵**

21632-23

Beinlagerungsdreieck

Lagerungshilfe um das Kniegelenk in 90° Stellung zu lagern.

Farben: wie auf Farbskala angegeben.

Bezeichnung		Art.-Nr.	Stück in EUR ohne MwSt.	Stück in EUR inkl. MwSt.
Beinlagerungsdreieck	45x35x16 cm	21632	52,90	62,95
Beinlagerungsdreieck	45x45x22 cm	21630	61,30	72,95

SET

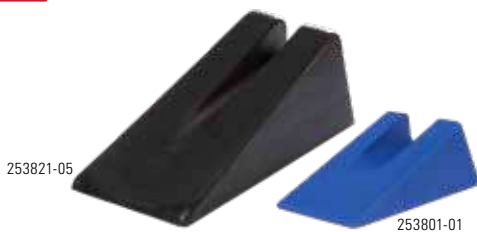

253821-05

253801-01



ab **15.⁹⁵**

Mobilisationskeil

Der Mobilisationskeil eignet sich für die gezielte Mobilisation einzelner Segmente der Lenden- und Brustwirbelsäule oder zur Hand- und Fußgelenkmobilisation. Außerdem kann er zur Aufdehnung der Muskulatur im Wirbelsäulenbereich verwendet werden.

Material: Polyurethan.

Farben: 01-blau, 05-schwarz.

Bezeichnung		Art.-Nr.	Stück in EUR ohne MwSt.	Stück in EUR inkl. MwSt.
Mobilisationskeil	klein 15,5x9,9x5 cm	253801	16,76	19,95
Mobilisationskeil	groß 23x11x8,8 cm	253821	20,97	24,95
SET 2-tlg.	groß + klein	253841	33,57	39,95

RABATT	ab je 5 Stk. 5%	ab je 10 Stk. 10%	ab je 20 Stk. 20%
---------------	---------------------------	-----------------------------	-----------------------------



ab **69.⁹⁵**

21853-14 21851-21 21850-42

Lagerungskeil

Zur Hochlagerung des Patienten oder einzelner Körperteile.

Farben: wie auf Farbskala angegeben.

Bezeichnung	Art.-Nr.	Stück in EUR ohne MwSt.	Stück in EUR inkl. MwSt.
Lagerungskeil 60x44x22/0 cm	21851	58,78	69,95
Lagerungskeil 80x44x22/0 cm	21850	79,79	94,95
Lagerungskeil 50x50x30/2 cm	21853	105,84	125,95

21858-04

21856-03

ab **89.⁹⁵**

Lagerungskeil mit Beinmulde

Speziell zur Hochlagerung der Beine.

Farben: wie auf Farbskala angegeben.

Bezeichnung	Art.-Nr.	Stück in EUR ohne MwSt.	Stück in EUR inkl. MwSt.
mit einer Beinmulde 75x20x22 cm	21856	75,59	89,95
mit zwei Beinmulden 75x42x22 cm	21858	105,84	125,95

21661-23

135.⁹⁵

Venenkissen

Zur Hochlagerung der Beine und Unterstützung des Blutflusses in den Beinen.

Farben: wie auf Farbskala angegeben.

Bezeichnung	Art.-Nr.	Stück in EUR ohne MwSt.	Stück in EUR inkl. MwSt.
Venenkissen 65x55x20,5 cm	21661	114,24	135,95

21852-11 21854-01

ab **73.⁹⁵**

Lymphdrainagekeil

Der Keil wird in der physikalischen Therapie für die Lymphdrainage-Massage benötigt. Die besondere Form gewährleistet eine gute Massage.

Farben: wie auf Farbskala angegeben.

Bezeichnung	Art.-Nr.	Stück in EUR ohne MwSt.	Stück in EUR inkl. MwSt.
Lymphdrainagekeil 70x26x25/0 cm	21852	62,14	73,95
Lymphdrainagekeil 70x55x25/0 cm	21854	117,61	139,95

· Bezug wechselbar

21660

129.⁹⁵

Sleepy-Venenkissen

Das Sleepy-Venenkissen besteht aus hochwertigem elastischem PU-Kaltschaum. Durch seine anatomische Form passt es sich der natürlichen Form der Beine an. Bezug aus 100% Polyester (waschbar bei 30°C).

Farbe: weiß.

Bezeichnung	Art.-Nr.	Stück in EUR ohne MwSt.	Stück in EUR inkl. MwSt.
Sleepy-Venenkissen 65x55x20,5 cm	21660	109,20	129,95
Ersatzbezug	21662	39,45	46,95

216701-02 216701-01

26.⁹⁵

Lagerungsknochen

Zur komfortablen Lagerung des Kopfes oder Beines.

Farben: wie auf Farbskala angegeben.

Bezeichnung	Art.-Nr.	Stück in EUR ohne MwSt.	Stück in EUR inkl. MwSt.
Lagerungsknochen 25x11x11 cm	216701	22,65	26,95

· aufblasbar

ab **23.⁹⁵**

21897

Bein- und Venenlagerungskissen, aufblasbar

Passen Sie das Kissen beim Aufpumpen individuell an Ihre Bedürfnisse an. Das anatomisch geformte, aufblasbare Kissen bildet die natürliche Beinform nach und ermöglicht somit ein angenehmes Liegen in der Rücken- und Seitenlage. Phthalatfrei.

Belastbar bis 90 kg. Maße: 70x50x7-19 cm

Farbe: weiß.

Bezeichnung	Art.-Nr.	Stück in EUR ohne MwSt.	Stück in EUR inkl. MwSt.
Bein- u. Venenlagerungskissen 70x50x7-19 cm	21897	25,17	29,95

RABATT	ab je 5 Stk. 5%	ab je 10 Stk. 10%	ab je 20 Stk. 20%
---------------	---------------------------	-----------------------------	-----------------------------

· 3 Kantenlängen

· aufblasbar

ab **23.⁹⁵**

21899

Lagerungskissen, aufblasbar

Nehmen Sie das Kissen einfach zusammengefoldet im Koffer mit. Im Hotelzimmer schnell aufgepumpt, ermöglicht es eine bequeme Rückenlage. Zusätzlich eignet sich das Kissen auch als Beinablage für einen Sessel. Sie können das Kissen ganz nach Ihren Bedürfnissen aufpumpen. Phthalatfrei.

Belastbar bis 90 kg. Maße: 40x45x50 cm

Farbe: weiß.

Bezeichnung	Art.-Nr.	Stück in EUR ohne MwSt.	Stück in EUR inkl. MwSt.
Lagerungskissen 40x45x50 cm	21899	25,17	29,95

RABATT	ab je 5 Stk. 5%	ab je 10 Stk. 10%	ab je 20 Stk. 20%
---------------	---------------------------	-----------------------------	-----------------------------





36.⁹⁵

Kopfkissen

Eignet sich beispielsweise zur Verwendung bei der Physiotherapie oder zur Kopflagerung im Pflegebereich.

Farben: wie auf Farbskala angegeben.

Bezeichnung	Art.-Nr.	Stück in EUR ohne MwSt.	Stück in EUR inkl. MwSt.
Kopfkissen 45x35x9 cm	216001	31,05	36,95



46.⁹⁵

Nasenhörnchen

Zur komfortablen Gesichtslagerung auf Therapieliegen ohne Nasenschlitz. Der Patient kann durch die Aussparung im Kissen frei atmen.

Farben: wie auf Farbskala angegeben.

Bezeichnung	Art.-Nr.	Stück in EUR ohne MwSt.	Stück in EUR inkl. MwSt.
Nasenhörnchen 28x28x9 cm	218941	39,45	46,95
Hygieneüberzug ø max. 40 cm	234571	12,56	14,95



ab 46.⁹⁵

- 21663/21664 inkl. Beutel
- Bezug wechselbar

anatomische Form Rechteck-Form

Viscoline Nacken- und Reisekissen

Das Viscoline-Nackenzstützkissen sorgt für optimalen Schlafkomfort und eine perfekte Schlafhaltung. Das Kissen passt sich Dank des viscoelastischen Schaums sanft der Kopf- und Nackenform an. Durch den Memory-Effekt nimmt das Kissen danach wieder seine ursprüngliche Form an. Der Schaum ist offenporig und atmungsaktiv. Der abnehmbare Bezug aus purutex® ist bei 60°C waschbar. Purutex® neutralisiert und reinigt bis zu 100% der Hausstaubmilbenallergene. Besonders für Allergiker geeignet. Reisekopfkissen inklusive praktischem Tragebeutel.

Bezeichnung	Art.-Nr.	Stück in EUR ohne MwSt.	Stück in EUR inkl. MwSt.
Reisekopfkissen 34x33x13 cm anatomisch	21664	39,45	46,95
Ersatzbezug für Reisekopfkissen anatomisch	21666	16,76	19,95
Reisekopfkissen 34x35x13 cm rechteckig	21663	39,45	46,95
Ersatzbezug für Reisekopfkissen rechteckig	21665	16,76	19,95
Nackenzstützkissen 68x33x13 cm anatomisch	21650	67,18	79,95
Ersatzbezug für Nackenzstützkissen anatomisch	21653	25,17	29,95
Nackenzstützkissen 69x35x13 cm rechteckig	21651	67,18	79,95
Ersatzbezug für Nackenzstützkissen rechteckig	21654	25,17	29,95



- weich, passt sich der Gesichtsform an
- mit Luftlöcher, für problemlose Atmung
- einfach zu desinfizieren

49.⁹⁵





217701-11 217701-01



ab 69.⁹⁵

- Bezug wechselbar
- sehr weiche Auflage

Gesichtsauflage

Die Gesichtsauflage ist komfortabel und druckentlastend. Sie eignet sich ideal für eine entspannte Massage in der Bauchlage. Bezug bei 60°C waschbar.

Material: Viskoelastischer Etherschaum. Bezug: Velours (75% Baumwolle, 25% Polyester).

Farbe: blau.

Bezeichnung	Art.-Nr.	Stück in EUR ohne MwSt.	Stück in EUR inkl. MwSt.
Gesichtsauflage klein 30x25x4 cm	216561	58,78	69,95
Ersatzbezug klein 30x25x4 cm	216571	39,45	46,95
Gesichtsauflage groß 30x25x7 cm	216581	67,18	79,95
Ersatzbezug groß 30x25x7 cm	216591	47,86	56,95

Sport-Tec Gesichtsauflage, desinfizierbar

Mit der Sport-Tec Gesichtsauflage liegen Sie noch bequemer und können so vor allem auch in Bauchlage ideal entspannen. Die Gesichtsauflage ist anatomisch geformt und passt sich dank ihres weichen Materials individuell dem Gesicht an. Durch den integrierten, großen Nasenschlitz bekommen Sie jederzeit problemlos genügend Luft. Die Auflage kann auch als Kopfablage in Rückenlage verwendet werden. Dank der glatten Oberfläche aus TPU-Folie lässt sich die Gesichtsauflage mit herkömmlicher Wischdesinfektion abwischen. Auch das Reinigen mit herkömmlichem Seifenwasser ist möglich. Somit ist die Gesichtsauflage auch bestens für einen vielseitigen und häufigen Gebrauch geeignet.

Material: Schaumstoff mit TPU-Folie. Maße (LxBxH): 27x23x6,5 cm.

Farben: 01-blau, 11-grau.

Bezeichnung	Art.-Nr.	Stück in EUR ohne MwSt.	Stück in EUR inkl. MwSt.
Sport-Tec Gesichtsauflage 27x23x6,5 cm	217701	41,97	49,95

+ Weiteres Liegenzubehör finden Sie in **HYGIENE** und **THERAPIELIEGEN**

219.⁹⁵



**Tischspiegel
Motorik Control**

Die kristallklare Spiegelfläche liefert ein unverzerrtes und glasklares Spiegelbild. Der Tischspiegel befindet sich auf einem stabilen Metallsockel und wird aus hochwertigem Kristallglas gefertigt.

Gewicht: ca. 4 kg.
Maße Spiegel (HxB): 40x60 cm.
Aufstellmaße (HxBxT): 47x60x20 cm.
Farbe: Grau/Weiß.

Bezeichnung	Art.-Nr.	Stück in EUR ohne MwSt.	Stück in EUR inkl. MwSt.
Tischspiegel Motorik Control 40x60 cm	23529	184,83	219,95

549.-



Spiegel Standard, fahrbar

Mit Hilfe des Spiegels können Bewegungsabläufe beobachtet und kontrolliert werden. Rückseite des Spiegels ist mit Sicherungsfolie überzogen. Der Spiegel befindet sich auf einem fahrbaren Quadratrohrgestell. Die Spiegelfläche ist kippar von +35° bis -15°.

Maße Spiegelfläche: (HxB) ca. 145x52 cm.
Maße inkl. Gestell: (HxBxT): 180x52x67,5 cm.

Bezeichnung	Art.-Nr.	Stück in EUR ohne MwSt.	Stück in EUR inkl. MwSt.
Spiegel 	23520	461,34	549,00







ab 395.-

· weitere Größen auf Anfrage

Leichtspiegel (Folienspiegel)

Bruchfester und splittersicherer Folienspiegel. Nassraumfest und unfallsicher. Mit nur 2 kg/m² extrem leicht. Brillante Spiegeleigenschaften. Inkl. Einhängösen.

Bezeichnung	Art.-Nr.	Stück in EUR ohne MwSt.	Stück in EUR inkl. MwSt.
Leichtspiegel 75x175x2 cm 	31310	394,12	469,00
Leichtspiegel 100x150x2 cm 	31312	331,93	395,00
Leichtspiegel 200x100x2 cm 	31314	478,15	569,00
Leichtspiegel 200x125x2 cm 	31316	553,78	659,00







ab 695.-

· weitere Größen auf Anfrage

Leichtspiegel (Folienspiegel), fahrbar

Bruchfester und splittersicherer Folienspiegel. Fahrbares Rahmngestell aus verchromtem Stahlrohr mit leichtlaufenden Rollen. Superleicht, nassraumfest und unfallsicher.

Die Spiegelfläche aus Folie ist frei von Verzerrungen. Vergrößerung der Spiegelfläche indem mehrere Spiegel dicht nebeneinander gestellt werden.

Bezeichnung	Art.-Nr.	Stück in EUR ohne MwSt.	Stück in EUR inkl. MwSt.
Leichtspiegel 75x200 cm fahrbar 	31302	584,03	695,00
Leichtspiegel 100x200 cm fahrbar 	31304	710,08	845,00
Leichtspiegel 125x200 cm fahrbar 	31306	836,13	995,00
NEU Leichtspiegel 150x200 cm fahrbar 	31308	962,18	1.145,00

**Leichtspiegel mit Rollen,
fahrbar und schwenkbar**

Zur Bewegungskontrolle bei verschiedenen Einsatzgebieten wie Fitness, Sport oder Ballett. Die Spiegelfläche ist schwenkbar, wodurch sie bestens auf den Trainierenden einstellbar ist. So kann dieser sich selbst auch bei Übungen im Sitzen oder auf dem Boden optimal sehen.

Die Spiegelfläche aus Folie ist frei von Verzerrungen, bruchfest und splittersicher. Vergrößerung der Spiegelfläche indem mehrere Spiegel dicht nebeneinander gestellt werden. Fahrbares Rahmngestell aus verchromtem Stahlrohr mit leichtlaufenden Rollen.

Gewicht: 2,2 kg/m². Maße Spiegelfläche (BxH): 100x175 cm.

Bezeichnung	Art.-Nr.	Stück in EUR ohne MwSt.	Stück in EUR inkl. MwSt.
Leichtspiegel 75x200 cm fahr-/schwenkbar 	31322	668,07	795,00
Leichtspiegel 100x175 cm fahr-/schwenkbar 	31320	752,10	895,00
Leichtspiegel 100x200 cm fahr-/schwenkbar 	31323	802,52	955,00
Leichtspiegel 125x200 cm fahr-/schwenkbar 	31324	836,13	995,00
Leichtspiegel 150x200 cm fahr-/schwenkbar 	31325	920,17	1.095,00

ab 795.-

Spiegel

Die Spiegel helfen Ihnen Ihre Bewegungen zu kontrollieren und zu korrigieren. Halten Sie Ihre Körperhaltung im Blick und verbessern Sie so Ihre Körperwahrnehmung.



599.-

Spiegel Exklusiv, fahrbar

Fahrbares Gestell aus Stahl, Rollen feststellbar.

Spiegelneigung: +15° bis -15° (stufenlos).
Maße Spiegelfläche (HxB): 150x55 cm.
Inkl. Gestell (HxBxT): 155x75x65 cm.



Art.-Nr.	Stück in EUR ohne MwSt.	Stück in EUR inkl. MwSt.
23522	503,36	599,00

Rasterspiegel

Die eingearbeitete Rasterung ermöglicht Ihnen eine noch genauere Kontrolle der Haltung und Bewegung des Körpers.

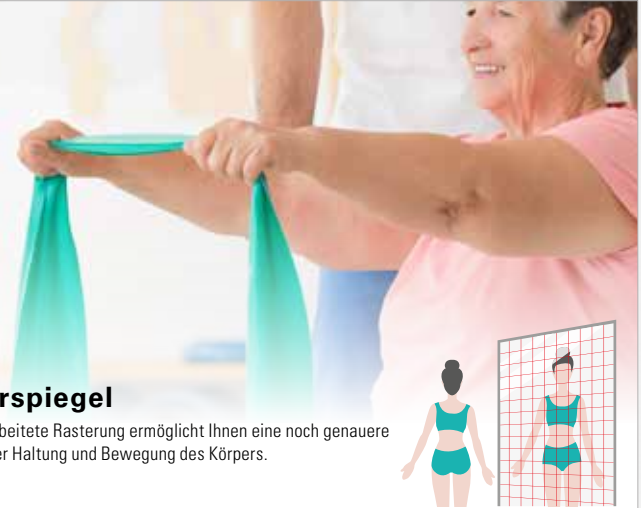

699.-

Rasterspiegel Exklusiv, fahrbar

Fahrbares Gestell aus Stahl, Rollen feststellbar.

Spiegelneigung: +15° bis -15° (stufenlos).
Maße Spiegelfläche (HxB): 150x55 cm.
Inkl. Gestell (HxBxT): 155x75x65 cm.



Art.-Nr.	Stück in EUR ohne MwSt.	Stück in EUR inkl. MwSt.
23524	587,39	699,00

595.-

Therapiespiegel XL

Epoxid beschichteter Rahmen zur Wandmontage.
Verhärtetes Glas (6 mm) mit Anti-Splitter-Folie.

Maße Spiegelfläche (HxB): 170x100 cm.
Inkl. Rahmen (HxBxT): 175x105x5 cm.



Art.-Nr.	Stück in EUR ohne MwSt.	Stück in EUR inkl. MwSt.
23525	500,00	595,00

649.-

Rasterspiegel XL

Epoxid beschichteter Rahmen zur Wandmontage.
Verhärtetes Glas (6 mm) mit Anti-Splitter-Folie.

Spiegelneigung: +15° bis -15° (stufenlos).
Maße Spiegelfläche (HxB): 170x100 cm.
Inkl. Rahmen (HxBxT): 175x105x5 cm.



Art.-Nr.	Stück in EUR ohne MwSt.	Stück in EUR inkl. MwSt.
23523	545,38	649,00

795.-

Therapiespiegel XL, fahrbar

Epoxid beschichtetes fahrbares Gestell. Verhärtetes Glas (6 mm) mit Anti-Splitter-Folie.

Spiegelneigung: 360° (stufenlos).
Maße Spiegelfläche (HxB): 170x100 cm.
Inkl. Gestell (HxBxT): 187x100x67,5 cm.



Art.-Nr.	Stück in EUR ohne MwSt.	Stück in EUR inkl. MwSt.
23527	668,07	795,00

849.-

Rasterspiegel XL, fahrbar

Epoxid beschichtetes fahrbares Gestell. Verhärtetes Glas (6 mm) mit Anti-Splitter-Folie.

Spiegelneigung: +15° bis -15° (stufenlos).
Maße Spiegelfläche (HxB): 170x100 cm.
Inkl. Gestell (HxBxT): 187x100x67,5 cm.



Art.-Nr.	Stück in EUR ohne MwSt.	Stück in EUR inkl. MwSt.
23526	713,45	849,00



ab **409.⁹⁵**



Teleskopsichtschutz mit Vorhang
Wandhalterung + Teleskop + Vorhang

Der Teleskopsichtschutz mit Vorhang sorgt für Privatsphäre in Räumen mit mehreren Patienten. Nach dem Gebrauch wird der Vorhang einfach zusammengeschoben und platzsparend zur Wand gedreht.

Wandhalterung: Eloxiertes Aluminium.

Vorhang: Aus TREVIRA®CS. Schwer entflammbar. 60°C Wäsche mit Desinfektionsmittel möglich. ÖKO-TEX Standard 100. Geprüft und zertifiziert. Länge: 175 cm.

Farben: 01-blau, 02-grün, 06-weiß, 08-türkis, 19-orange, 34-hellbau, 36-apricot.

Bezeichnung	Art.-Nr.	Stück in EUR ohne MwSt.	Stück in EUR inkl. MwSt.
120 cm mit Vorhang und Wandhalterung	18500	344,50	409,95
150 cm mit Vorhang und Wandhalterung	18502	352,90	419,95
210 cm mit Vorhang und Wandhalterung	18504	374,75	445,95



ab **595.-**

· blickdichte 360° Scharniere

· in alle Richtungen flexibel

· an Versorgungsschiene montierbar

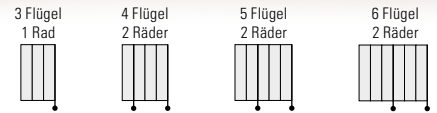

Faltwand flexibel

Die flexible Faltwand mit Wandbefestigung, als Sichtschutz und Raumteiler im Kranken- und Pflegebereich einsetzbar. Die Vorzüge: Freundliche Atmosphäre durch blickdichte aber lichtdurchlässiges Füllmaterial aus Plexiglas. Platzsparend faltbar und in sekundenschnelle wieder einsatzbereit. Flügelbreite 30 cm. Blickdichte Scharniere, die Flügeldrehungen bis 360° ermöglichen. Konstruktionsteile aus hochwertigen Materialien. Eloxiertes Aluminium und kratzfestes Plexiglas. Leicht zu reinigende Oberflächen, desinfektionsmittelbeständig. Absolut stabil, stoßfest und überaus langlebig. Inkl. Befestigungsmaterial für Wandmontage.

Farben: 01-blau, 03-rot, 04-gelb, 06-weiß, 08-türkis, 19-orange.

Bezeichnung	Art.-Nr.	Stück in EUR ohne MwSt.	Stück in EUR inkl. MwSt.
165x90 cm 3 Flügel, 1 Rad	18550	500,00	595,00
165x120 cm 4 Flügel, 2 Räder	18552	621,01	739,00
165x150 cm 5 Flügel, 2 Räder	18554	836,13	994,99
165x180 cm 6 Flügel, 2 Räder	18556	920,17	1.095,00



Trennvorhang für Teleskope
schwer entflammbar

Trevira®CS steht für schwer entflammbare Textilien. Das Material erfüllt die Brenn-Prüfnormen aller bedeutenden Industrieländer und hat weltweit jede Feuerprüfung bestanden. Trevira®CS wirkt antibakteriell. Die physiologischen und dermatologischen Eigenschaften sind einwandfrei. 60°C Wäsche mit Desinfektionsmittel möglich. In verschiedenen Breiten erhältlich.

Länge Vorhang: 175 cm.

Farben: 01-blau, 04-gelb, 06-weiß, 08-türkis, 19-orange, 34-hellbau, 36-apricot.

Bezeichnung	Art.-Nr.	Stück in EUR ohne MwSt.	Stück in EUR inkl. MwSt.
140 cm für Teleskope 120 cm	18535	89,03	105,95
170 cm für Teleskope 150 cm	18536	100,80	119,95
230 cm für Teleskope 210 cm	18537	109,20	129,95
250 cm für Teleskope 230 cm	18538	117,61	139,95
330 cm für Teleskope 280 cm	18539	156,26	185,95



Leichtparavent
schwer entflammbar

Das geringe Gewicht des Leichtparavents ermöglicht eine einfache Handhabung, so dass er sich ideal für die mobile Abschirmung eignet. Zusammengefaltet findet sich für den Sichtschutz überall ein Abstellplatz. Die Trevira®CS Bespannung wirkt antibakteriell, ist antistatisch, schwer entflammbar und bei 60°C waschbar. Geprüft und zertifiziert. ÖKO-TEX Standard 100. In unterschiedlichen Breiten erhältlich.

Höhe: 165 cm.

Farben: 01-blau, 04-gelb, 06-weiß, 08-türkis, 19-orange, 34-hellbau, 36-apricot.

Bezeichnung	Art.-Nr.	Stück in EUR ohne MwSt.	Stück in EUR inkl. MwSt.
101 cm 2-flügelig 3,8 kg	18530	285,67	339,95
156 cm 3-flügelig 5,7 kg	18531	374,75	445,95
204 cm 4-flügelig 7,6 kg	18532	462,14	549,95
259 cm 5-flügelig 9,5 kg	18534	537,77	639,95



Esche
Art.-Nr. 16295

Eiche
Art.-Nr. 16297

Club-Sport
Art.-Nr. 16296

Kirsche
Art.-Nr. 16298

Nussbaum
Art.-Nr. 16299

NOHRD HedgeHock

Sitzhocker mit 49 Sitzblöcken

Einklang zwischen Dynamik und Statik

Der HedgeHock bietet eine einzigartige Sitzgelegenheit. Seine klare Kubusform scheint dem Sitzen auf den ersten Blick zu widersprechen, sobald Sie ihn jedoch kennenlernen, erfahren Sie Ergonomie in Reinkultur, denn 49 einzeln gefederte Holzblöcke passen sich Ihrer Körperform an.

Einzigtages Design mit klar definierter Struktur

Was macht Sitzen aus? „Sitzen tut jeder, jeden Tag, stundenlang. [...] Wir freuen uns über ergonomische Sitzpolster, designte Kunststoffgebilde und Relaxmöbel. Doch der archaischen Tätigkeit des Sitzens huldigt am Besten ein Sitzmöbel, welches natürlich und klar ist. So strukturiert, in ein klares, geometrisches Äußeres und ein organisches, bewegliches Inneres bringt der HedgeHock Einklang zwischen Dynamik und Statik. Beim Sitzen wird Ergonomie durch Beweglichkeit erreicht und lässt den eigenen Körper seinen Untergrund formen. Nicht durch Kissen, sondern Naturholz - denn auch Holz kann weich sein.“

Produkteigenschaften

Der HedgeHock ist mit 4 hochwertigen Rollen ausgestattet und kann wie ein herkömmlicher Bürostuhl ohne viel Kraftaufwand bewegt werden.

- Durchmesser Rollen: 4 cm
- Material: Holz (Hocker), Kunststoff (Rollen)
- Gewicht: 18 kg
- Belastbarkeit: 200 kg
- Maße (LxBxH): 45x45x45 cm



· passt sich dem Körper an

ab **449.-**

Bezeichnung	Art.-Nr.	Stück in EUR ohne MwSt.	Stück in EUR inkl. MwSt.
NOHRD Sitzhocker HedgeHock Esche	16295	377,31	449,00
NOHRD Sitzhocker HedgeHock Eiche	16297	377,31	449,00
NOHRD Sitzhocker HedgeHock Club-Sport	16296	419,33	499,00
NOHRD Sitzhocker HedgeHock Kirsche	16298	461,34	549,00
NOHRD Sitzhocker HedgeHock Nussbaum	16299	545,38	649,00

· Made in Germany

· stapelbar

ab **134.⁹⁵**

Besucherstuhl Buche

Stapelbarer Universalstuhl mit einem verchromten Metallrahmen und einer geformten Buchenholz-Sitzschale. Eine angeschweißte Reihenverbindung bietet die Möglichkeit den Stuhl schnell und einfach mit anderen zu verketten. Mit Kunststoffgleitern.

Stapelhöhe: 10 Stück. Belastbar bis 120 kg. Gewicht: 4,6 kg.
Material Holzschale: Buche natur. Maße (HxBxT): 84x48x50 cm.

Bezeichnung	Art.-Nr.	Stück in EUR ohne MwSt.	Stück in EUR inkl. MwSt.
Besucherstuhl Buche	23590	126,01	149,95

RABATT

ab je 4 Stk.
10%



ERGONOMISCH SITZEN

Ergonomisch Sitzen ist ganz einfach. Sie sitzen richtig, wenn Ihre Füße fest auf dem Boden stehen und Ihr Ober- und Unterschenkel ungefähr einen rechten Winkel bilden.

Damit das gelingt, brauchen Sie einen Hocker mit der für Sie passenden Sitzhöhe. Wir bieten unsere Hocker in drei Größen bzw. mit Gasfeder-Höhenverstellung an. Sie können Ihren Lieblingshocker also in der passenden Höhe bestellen. Welche Sitzhöhe für Sie passt, können Sie ganz einfach der Grafik entnehmen.

Damit wir Ihnen den passenden Hocker liefern können, hängen Sie der Artikelnummer bitte die Sitzhöhe an. Für den Holzhocker aus Hartholz in der Sitzhöhe 48 cm bestellen Sie also die Artikelnummer 23562-48.

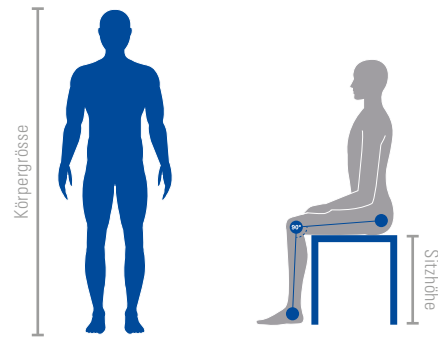

KÖRPERGRÖSSE

- 160 - 175 cm
- 170 - 185 cm
- 180 - 195 cm

SITZHÖHE

- 45 cm
- 48 cm
- 51 cm



ab **85.45**

23555-45-01

in 3 Höhen: 45 cm, 48 cm, 51 cm



Gymnastikhocker mit Polster

Farben: wie auf Farbskala angegeben.

Bezeichnung	Art.-Nr.	Stück in EUR ohne MwSt.	Stück in EUR inkl. MwSt.
Gymnastikhocker mit Polster Standard	23555	79,79	94,95
Gymnastikhocker mit Polster Exklusiv	23533	83,99	99,95

RABATT ab je 5 Stk. **5%** ab je 10 Stk. **10%**



ab **85.45**

23560-45-21

in 3 Höhen: 45 cm, 48 cm, 51 cm



Hocker mit Polster

Farben: wie auf Farbskala angegeben.

Bezeichnung	Art.-Nr.	Stück in EUR ohne MwSt.	Stück in EUR inkl. MwSt.
Hocker mit Polster	23560	79,79	94,95

RABATT ab je 5 Stk. **5%** ab je 10 Stk. **10%**



ab **94.45**

23570-45-04

in 3 Höhen: 45 cm, 48 cm, 51 cm



Gymnastikhocker mit Komfort-Polster

Farben: wie auf Farbskala angegeben.

Bezeichnung	Art.-Nr.	Stück in EUR ohne MwSt.	Stück in EUR inkl. MwSt.
Gymnastikhocker Komfort-Polster Standard	23570	88,19	104,95
Gymnastikhocker Komfort-Polster Exklusiv	23534	92,39	109,95

RABATT ab je 5 Stk. **5%** ab je 10 Stk. **10%**



ab **67.45**



in 3 Höhen: 45 cm, 48 cm, 51 cm

Mehrzweckhocker mit PU-Sitzfläche

Bezeichnung	Art.-Nr.	Stück in EUR ohne MwSt.	Stück in EUR inkl. MwSt.
Mehrzweckhocker PU-Sitzfläche Standard	23571	62,98	74,95
Mehrzweckhocker PU-Sitzfläche Exklusiv	23574	71,39	84,95

RABATT ab je 5 Stk. **5%** ab je 10 Stk. **10%**

Hocker	Gymnastikhocker mit Polster	Hocker mit Polster	Gymnastikhocker mit Komfort-Polster	Mehrzweckhocker mit PU-Sitzfläche	
Varianten	Standard / Exklusiv	---	Standard / Exklusiv	Standard / Exklusiv	
Artikelnummer	23555 / 23533	23560	23570 / 23534	23571 / 23574	
Gestell	Material	Stahl, epoxidharz-beschichtet	Stahl, epoxidharz-beschichtet	Stahl, epoxidharz-beschichtet	
	Form	Rundrohr / Vierkantrohr	Vierkantrohr	Rundrohr / Vierkantrohr	
	Farbe	weiß	weiß	weiß	weiß
Sitzfläche	Material	Kunstleder	Kunstleder	Kunstleder	Polyurethan
	Farbe				schwarz
	Maße	ø 38 cm	40x40 cm	ø 38 cm	ø 35 cm
Stärke	4,5 cm	4,5 cm	6 cm	3,3 cm / 2,7 cm	
Sitzhöhe	wählbar: 45 cm, 48 cm, 51 cm	wählbar: 45 cm, 48 cm, 51 cm	wählbar: 45 cm, 48 cm, 51 cm	wählbar: 45 cm, 48 cm, 51 cm	
Belastbarkeit	120 kg	120 kg	120 kg	120 kg	





Standard Rundrohr

Exklusiv Vierkantrrohr

ab **76.⁴⁵**

· in 3 Höhen: 45 cm, 48 cm, 51 cm

Gymnastikhocker

Bezeichnung	Art.-Nr.	Stück in EUR ohne MwSt.	Stück in EUR inkl. MwSt.
Gymnastikhocker Standard	23554	71,39	84,95
Gymnastikhocker Exklusiv	23535	75,59	89,95

RABATT	ab je 5 Stk. 5%	ab je 10 Stk. 10%
--------	------------------------	--------------------------

ab **98.⁹⁵**

· in 3 Höhen: 45 cm, 48 cm, 51 cm

Holzocker

Bezeichnung	Art.-Nr.	Stück in EUR ohne MwSt.	Stück in EUR inkl. MwSt.
Holzocker	23562	92,39	109,95

RABATT	ab je 5 Stk. 5%	ab je 10 Stk. 10%
--------	------------------------	--------------------------

Hocker aus Formholz

Eignet sich als Sitzgelegenheit für Kinder und Jugendliche. Der Hocker ist platzsparend stapelbar und hat gerundete Kanten. Seine lackierte Oberfläche ist leicht zu reinigen.

Max. Belastbarkeit: 140 kg. Material: Birken-Formholz, Oberfläche lackiert.

Bezeichnung	Art.-Nr.	Stück in EUR ohne MwSt.	Stück in EUR inkl. MwSt.
Hocker 27x27 cm Sitzhöhe 25 cm	23541	25,17	29,95
Hocker 27x27 cm Sitzhöhe 30 cm	23542	26,85	31,95
Hocker 27x27 cm Sitzhöhe 35 cm	23543	27,69	32,95
Hocker 36x36 cm Sitzhöhe 38 cm	23544	30,21	35,95
Hocker 36x36 cm Sitzhöhe 45 cm	23545	31,89	37,95
Hocker 36x36 cm Sitzhöhe 48 cm	23546	33,57	39,95

RABATT	ab je 5 Stk. 5%	ab je 10 Stk. 10%
--------	------------------------	--------------------------

ab **26.⁹⁵**

- stapelbar
- ideal für Kinder
- abgerundete Kanten

23546 23545 23544 23543 23542 23541

Hocker	Gymnastikhocker	Holzocker	Hocker aus Formholz
Varianten	Standard / Exklusiv	---	---
Artikelnummer	23554 / 23535	23562	23541 / 23542 / 23543 / 23544 / 23545 / 23546
Gestell	Material: Stahl, epoxidharz-beschichtet	Material: lackiertes Buchenholz	Material: Birken-Formholz
	Form: Rundrohr / Vierkantrrohr	Form: eckig	Form: eckig
	Farbe: weiß	Farbe: ---	Farbe: ---
Sitzfläche	Material: lackiertes Buchenholz	Material: lackiertes Buchenholz	Material: Birken-Formholz
	Farbe: ---	Farbe: ---	Farbe: ---
	Maße: ø 35 cm	Maße: 35x35 cm	Maße: 27x27 cm bzw. 36x36 cm
	Stärke: 1,3 cm	Stärke: 1,6 cm	Stärke: k.A.
Sitzhöhe	wählbar: 45 cm, 48 cm, 51 cm	wählbar: 45 cm, 48 cm, 51 cm	wählbar, per Art.-Nr.: 25 cm, 30 cm, 35 cm, 38 cm, 45 cm, 48 cm
Belastbarkeit	120 kg	140 kg	140 kg

SPORT-TEC HOCKER

mit verstellbarer Höhe



Standard mit Rollen



Exklusiv mit Gleitern

Stellen Sie aus verschiedenen Polstervarianten, Gestellen, Füßen und Farben Ihren Hocker zusammen.

DIE GESTELLE

Das Gestell Standard besteht aus stabilem schwarzem Kunststoff. Es ist leichter als die exklusive Ausführung und einfach zu reinigen.

Das Gestell Exklusiv verleiht Ihrem Raum mit der verchromten Oberfläche den nötigen Glanz. Das robuste Aluminium spricht für sich.

DIE FÜSSE

Die Rollen eignen sich ideal, wenn Sie sich mit dem Hocker im Raum bewegen möchten. Diese blockieren, wenn keine Belastung auf dem Hocker ist. Sobald Sie sich setzen, geben die Rollen frei. Die Rollen bestehen aus einem weichen Material und sind für den Einsatz auf harten Böden gedacht.

Die etwas preiswertere Lösung mit Gleitern eignet sich insbesondere, wenn Sie sich mit dem Hocker nicht ganz so häufig im Raum bewegen.



ab **119.95**

23558

23552

Drehhocker mit Holz Sitzfläche

Bezeichnung			Art.-Nr.	Stück in EUR ohne MwSt.	Stück in EUR inkl. MwSt.
Drehhocker, Holz	Standard	Gleiter	23558	100,80	119,95
Drehhocker, Holz	Standard	Rollen	23559	109,20	129,95
Drehhocker, Holz	Exklusiv	Gleiter	23553	126,01	149,95
Drehhocker, Holz	Exklusiv	Rollen	23552	134,41	159,95



ab **129.95**

23549-21

23556-01

Drehhocker mit Polster

Farben: wie auf Farbskala angegeben.

Bezeichnung			Art.-Nr.	Stück in EUR ohne MwSt.	Stück in EUR inkl. MwSt.
Drehhocker, Polster	Standard	Gleiter	23549	109,20	129,95
Drehhocker, Polster	Standard	Rollen	23550	117,61	139,95
Drehhocker, Polster	Exklusiv	Gleiter	23557	134,41	159,95
Drehhocker, Polster	Exklusiv	Rollen	23556	142,82	169,95



ab **139.95**

23537-04

23538-22

Drehhocker mit Komfort-Polster

Farben: wie auf Farbskala angegeben.

Bezeichnung			Art.-Nr.	Stück in EUR ohne MwSt.	Stück in EUR inkl. MwSt.
Drehhocker, Komfort-P.	Standard	Gleiter	23537	117,61	139,95
Drehhocker, Komfort-P.	Standard	Rollen	23536	126,01	149,95
Drehhocker, Komfort-P.	Exklusiv	Gleiter	23539	142,82	169,95
Drehhocker, Komfort-P.	Exklusiv	Rollen	23538	151,22	179,95



ab **149.95**

23564-01

23561-15

Therapiehocker mit Polster

Farben: wie auf Farbskala angegeben.

Bezeichnung			Art.-Nr.	Stück in EUR ohne MwSt.	Stück in EUR inkl. MwSt.
Therapiehocker	Standard	Gleiter	23564	126,01	149,95
Therapiehocker	Standard	Rollen	23565	134,41	159,95
Therapiehocker	Exklusiv	Gleiter	23566	151,22	179,95
Therapiehocker	Exklusiv	Rollen	23561	159,62	189,95

Drehhocker		Drehhocker mit Holz Sitzfläche		Drehhocker mit Polster		Drehhocker mit Komfort-Polster		Therapiehocker mit Polster		Sattelhocker mit Polster	
Varianten		Standard / Exklusiv		Standard / Exklusiv		Standard / Exklusiv		Standard / Exklusiv		Standard / Exklusiv	
Artikelnummer	Gleiter	23558 / 23553		23549 / 23557		23537 / 23539		23564 / 23566		23569 / 23547	
	Rollen	23559 / 23552		23550 / 23556		23536 / 23538		23565 / 23561		23568 / 23548	
Gestell	Material	Kunststoff / Aluminium		Kunststoff / Aluminium		Kunststoff / Aluminium		Kunststoff / Aluminium		Kunststoff / Aluminium	
	Farbe	schwarz / chrom		schwarz / chrom		schwarz / chrom		schwarz / chrom		schwarz / chrom	
Sitzfläche	Material	Buche-Schichtholz		Kunstleder		Kunstleder		Kunstleder		Kunstleder	
	Farbe	---									
Maße	Maße	ø 35 cm		ø 38 cm		ø 38 cm		56x37 cm		35x42x19 cm	
	Stärke	1,5 cm		4,5 cm		6 cm		5,5 cm		5 cm	
Sitzhöhe	Gleiter	48-67 cm		51-70 cm		52-71 cm		51,5-70,5 cm		54-73 cm	
	Rollen	50-69 cm		53-72 cm		54-73 cm		53,5-72,5 cm		56-75 cm	
Belastbarkeit		140 kg		140 kg		140 kg		140 kg		140 kg	





ab **239.⁹⁵**

23569-07 23548-18

Sattelhocker mit Polster

 **Farben:** wie auf Farbskala angegeben.

Bezeichnung	Art.-Nr.	Stück in EUR ohne MwSt.	Stück in EUR inkl. MwSt.
Sattelhocker Standard Gleiter	23569	201,64	239,95
Sattelhocker Standard Rollen	23568	210,04	249,95
Sattelhocker Exklusiv Gleiter	23547	226,85	269,95
Sattelhocker Exklusiv Rollen	23548	235,25	279,95



519.⁹⁵

Bioswing Foxtex Therapiestuhl

Sensomotorischer Therapeutenhocker mit gedämpft pendelnder Sitzfläche. Dieses BIOSWING 3D-Sitzwerk ermöglicht Ihnen eine ruhige Hand für Ihre Therapie und gleichzeitig ein dynamisches Training Ihrer Becken- und Rumpfkoordination. Jedoch ist keine aktive Beckenkippung möglich.

 **Farben:** wie auf Farbskala angegeben.

Bezeichnung	Art.-Nr.	Stück in EUR ohne MwSt.	Stück in EUR inkl. MwSt.
Bioswing Foxtex Therapiestuhl	23599	436,93	519,95



359.⁹⁵

mit praktischen Griffen

23573-01 23573-05 23573-11

Variable Stehhilfe Fin

Extrabreiter Komfort-Sitz aus weichem Soft-Touch-PU-Schaum. Gibt auch bei längerer Nutzung ein optimales und bequemes Sitzgefühl. Die individuelle Sitzhöhe kann stufenlos über den Griff unterhalb des Sitzes eingestellt werden. Bereits beim Hinsetzen gibt die Gasfeder leicht nach und federt das Gewicht ab.

Belastbar bis 120 kg. Sitzhöhe: 66-93 cm.

 **Farben:** 01-blau, 05-schwarz, 11-grau.

Bezeichnung	Art.-Nr.	Stück in EUR ohne MwSt.	Stück in EUR inkl. MwSt.
Variable Stehhilfe Fin	23573	302,48	359,95

rückenschonendes Sitzen



23587 23580

299.-

Ergo Pendelhocker

Vereinigt die Eigenschaften eines Gymnastikballes als Sitzmöbel mit formschönem Design. Fördert das Gleichgewichtsspiel aller am Halteapparat beteiligten Körperteile. Beugt Rückenschmerzen vor und schont Wirbelsäule und Bandscheiben.

Belastbar bis ca. 120 kg. Sitzhöhe: 42-57 cm. Durchmesser Bodenwippe: 40 cm.

Standard: Durchmesser Sitzfläche: 30 cm. **Maxi:** Durchmesser Sitzfläche: 37 cm.

Bezeichnung	Art.-Nr.	Stück in EUR ohne MwSt.	Stück in EUR inkl. MwSt.
Ergo Pendelhocker Standard blau	23580	251,26	299,00
Ergo Pendelhocker Standard schwarz	23582	251,26	299,00
Ergo Pendelhocker Maxi blau	23585	251,26	299,00
Ergo Pendelhocker Maxi schwarz	23587	251,26	299,00

einfache Neigungs- + Höhenverstellung



1.149.-

mobil durch Rollen

Sitz- und Steharbeitstisch Ergo S 72, fahrbar

Der stufenlos höhenverstellbare Sitz- und Stehtisch Ergo S ist aufgrund seiner vielseitigen Eigenschaften individuell einsetzbar. Vier Gelenkrollen mit Feststelleinrichtungen sorgen für einen sicheren Stand.

Stabiles Zweisäulenstahlrohrgestell. Plattenneigung: 0° bis 90°. Stufenlose Höhenverstellung: 72-122 cm. Maße (LxBxH): 100x70x72-122 cm.

Bezeichnung	Art.-Nr.	Stück in EUR ohne MwSt.	Stück in EUR inkl. MwSt.
Ergo S 72	18101	965,55	1.149,00
Anschlagkante	18105	50,38	59,95

einfache Neigungs- + Höhenverstellung



1.195.-

Möbel unterfahrbar

Sitz- und Steharbeitstisch Ergo EP 2, fahrbar

Der stufenlos höhenverstellbare Tisch mit vier bremsbaren Drehkranz-Rollen ist im Heim- und Arbeitsbereich einsetzbar. Die seitlich angebrachte Säule ermöglicht es Sitzmöbel und sogar Betten spielend zu unterfahren. Tischplatte neigbar.

Einsäulenstahlrohrgestell. Plattenneigung: 0° bis 85°. Stufenlose Höhenverstellung: 62-97 cm. Maße (LxBxH): 80x60x62-97 cm.

Bezeichnung	Art.-Nr.	Stück in EUR ohne MwSt.	Stück in EUR inkl. MwSt.
Ergo EP 2	18100	1.004,20	1.195,00
Anschlagkante	18105	50,38	59,95

1.895.-



einfache Neigungs- / Höhenverstellung

Sitz- und Steharbeitstisch Ergo M 2

Durch stufenlose Höhenverstellung als Sitz- und Stehtisch einsetzbar. Tischplatte neigbar. Mit vier Schraubfüßen für eine optimale Anpassung bei Bodenunebenheiten.

Zweisäulenstahlrohrgestell. Plattenneigung: 0° - 85°. Stufenlose Höhenverstellung: 68-112 cm. Maße (LxBxH): 120x70x68-112 cm.

Bezeichnung	Art.-Nr.	Stück in EUR ohne MwSt.	Stück in EUR inkl. MwSt.
Ergo M 2	18102	1.592,44	1.895,00
Anschlagkante	18105	50,38	59,95

- natur-eloxiertes Aluminium
- Rechteck-Stahlrohr, pulverbeschichtet

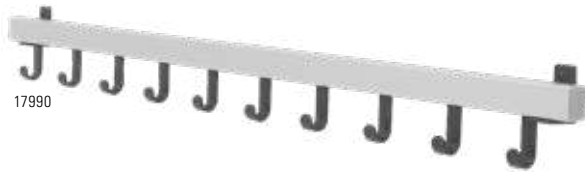

ab **179.⁹⁵**



Wandgarderobe

Praktische Wandgarderobe zum Verstauen unterschiedlicher Kleidungsstücke. Eignet sich sowohl für den Eingangsbereich als auch für die Umkleidekabine.

Wandgarderobe: Garderobenprofil mit 10 Haken. Maße (HxBxT): 4,5x100x6,5 cm.

Wandgarderobe mit Hutablage: Garderobenprofil mit Hutablage und 19 Haken. Maße (HxBxT): 18x100x25 cm.

Bezeichnung		Art.-Nr.	Stück in EUR ohne MwSt.	Stück in EUR inkl. MwSt.
Wandgarderobe	10 Haken	17990	151,22	179,95
Wandgarderobe mit Hutablage	19 Haken	17992	403,32	479,95

- natur-eloxiertes Aluminium
- Rechteck-Stahlrohr, pulverbeschichtet

ab **1.149.-**



Standgarderoben, freistehend

Die Standgarderoben bestehen aus natur-eloxiertem Aluminium und pulverbeschichtetem Vierkant-/Rechteckstahlrohr in der Farbe schwarz. Die Lieferung erfolgt zerlegt mit einfacher Montageanleitung.

Einseitige Ausführung: Freistehende, einseitige Ausführung mit Hutablage und 19 Haken. Maße (HxBxT): 170x100x45 cm.

Einseitige Ausführung mit zehn Kleiderbügeln: Freistehende, einseitige Ausführung mit Hutablage und 10 Kleiderbügeln aus schwarzem Kunststoff. Maße (HxBxT): 170x100x55 cm.

Doppelseitige Ausführung: Freistehende, doppelseitige Ausführung mit Hutablage und 2x 19 Haken. Maße (HxBxT): 170x100x65 cm.

Bezeichnung		Art.-Nr.	Stück in EUR ohne MwSt.	Stück in EUR inkl. MwSt.
einseitige Ausführung		17994	965,55	1.149,00
einseitige Ausführung + 10 Kleiderbügel		17996	1.004,20	1.195,00
doppelseitige Ausführung		17998	1.049,58	1.249,00

NEU



ab **439.⁹⁵**

Schirmständer

Der Schirmständer ist eine praktische und elegante Ergänzung zu Ihrer Garderobe. Er verbindet modernes Design mit funktionellem Aspekt! Dank Tropfschale halten Sie Ihren Eingangsbereich immer trocken und angenehm sauber. Das kühle Stahl-Design passt gut in moderne oder puristische Wohn- und Praxiskonzepte. Darüber hinaus ist es schnell zu reinigen und sehr pflegeleicht.

Produkteigenschaften: Silberfarbene Profile aus eloxiertem Aluminium. Dunkle Profile aus Stahl, dunkelgrau beschichtet (Strukturlack). Tropfschale mit Gummi belegt.

Maße (BxHxT): 70 bzw. 100x53x22 cm.

Bezeichnung		Art.-Nr.	Stück in EUR ohne MwSt.	Stück in EUR inkl. MwSt.
für 5 Regenschirme	HxBxT 53x70x22 cm	17986	369,71	439,95
für 7 Regenschirme	HxBxT 53x100x22 cm	17987	378,11	449,95

· einfach, robust + schnell kombinierbar

· vormontiert



18033



18030



ab **275.-**

· 10 mm Niveausgleich

Sitzbank

- bewährte Einzelbänke
- einfach, robust und schnell kombinierbar
- langlebige Vierkantrrohr-Konstruktion aus beschichtetem Stahl
- Sitzlatten aus allseitig gehobelten, abgerundeten Hartholzleisten für guten Sitzkomfort, klarlackiert mit naturgegebenen Farbunterschieden
- Profil: ca. 60x25 mm
- verstellbare Bodengleiter für einfachen Niveausgleich (10 mm)
- vormontiert für schnelleren Nutzungsbeginn
- mit 4 Füßen (Breite 100/150 cm), mit 6 Füßen (Breite 196 cm)

Gestell-Serienfarbe: RAL 7021 (Schwarzgrau).

Bezeichnung		Art.-Nr.	Stück in EUR ohne MwSt.	Stück in EUR inkl. MwSt.
Bank	42x100x35,3 cm	18030	231,09	275,00
Bank + Schuhrost	42x100x35,3 cm	18031	289,92	345,00
Bank	42x150x35,3 cm	18032	301,68	359,00
Bank + Schuhrost	42x150x35,3 cm	18033	410,92	489,00
Bank	42x196x35,3 cm	18034	399,16	475,00
Bank + Schuhrost	42x196x35,3 cm	18035	516,81	615,00

Einseitige Garderobenbank

- einfach, robust und schnell kombinierbar
- langlebige Vierkantrrohr-Konstruktion aus beschichtetem Stahl
- Sitzlatten, Rückenlehnen und Hakenleisten aus allseitig gehobelten, abgerundeten Hartholzleisten für guten Sitzkomfort, klarlackiert mit naturgegebenen Farbunterschieden
- Profil: ca. 60x25 mm
- verstellbare Bodengleiter für einfachen Niveausgleich (10 mm)
- Hakenleiste mit Kunststoff-Doppelkleiderhaken, verdeckt nach DIN 7919
- vormontiert für schnelleren Nutzungsbeginn
- mit 4 Füßen (Breite 100/150 cm), mit 6 Füßen (Breite 196 cm)

Gestell-Serienfarbe: RAL 7021 (Schwarzgrau).

Bezeichnung		Art.-Nr.	Stück in EUR ohne MwSt.	Stück in EUR inkl. MwSt.
4 Haken	171x100x40 cm	18040	474,79	565,00
4 Haken + Schuhrost	171x100x40 cm	18041	516,81	615,00
6 Haken	171x150x40 cm	18042	558,82	665,00
6 Haken + Schuhrost	171x150x40 cm	18043	629,41	749,00
8 Haken	171x196x40 cm	18044	785,71	935,00
8 Haken + Schuhrost	171x196x40 cm	18045	881,51	1.049,00



· einfach, robust + schnell kombinierbar

· vormontiert



18045



ab **565.-**

Doppelseitige Garderobenbank

- einfach, stabil, schnell verbunden
- langlebige Vierkantrrohr-Konstruktion aus beschichtetem Stahl
- Sitzlatten, Rückenlehnen und Hakenleisten aus allseitig gehobelten, abgerundeten Hartholzleisten für guten Sitzkomfort, klarlackiert mit naturgegebenen Farbunterschieden
- Profil: ca. 60x25 mm
- verstellbare Bodengleiter für einfachen Niveausgleich (10 mm)
- Hakenleiste mit Kunststoff-Doppelkleiderhaken, verdeckt nach DIN 7919
- vormontiert für schnelleren Nutzungsbeginn
- mit 2x4 Füßen (Breite 100/150 cm), mit 2x6 Füßen (Breite 196 cm)

Gestell-Serienfarbe: RAL 7021 (Schwarzgrau).

Bezeichnung		Art.-Nr.	Stück in EUR ohne MwSt.	Stück in EUR inkl. MwSt.
8 Haken	171x100x75,6 cm	18060	642,86	765,00
8 Haken + Schuhrost	171x100x75,6 cm	18061	785,71	935,00
12 Haken	171x150x75,6 cm	18062	836,13	995,00
12 Haken + Schuhrost	171x150x75,6 cm	18063	953,78	1.135,00
16 Haken	171x196x75,6 cm	18064	1.293,28	1.539,00
16 Haken + Schuhrost	171x196x75,6 cm	18065	1.449,58	1.725,00



· einfach, robust + schnell kombinierbar

· vormontiert



18065



ab **765.-**



Münzpfandschloss,
Art.-Nr. 17955
(optional)

ab **595.-**

17946-RAL 9016-RAL 1013

Garderobenschrank

Aus stabiler Stahlkonstruktion mit hochwertiger Einbrennbeschichtung und 100 mm Sockel. Erhöhte Einbruchssicherheit durch extrem verwindungssteife Türen. Komfortable Türanschlagdämpfer für angenehmes Schließverhalten. Türen rechts angeschlagen, in Drehbolzen gelagert mit reinigungs-freundlichem Lochbild und eingepprägtem Etikettenrahmen. Leichte Innenreinigung durch glatt auskehrbare Abteilmöden. Je Abteil Ablageboden mit stabiler Garderobenstange aus Ovalprofil und 3 verdrehsicheren Haken mit Systemaufnahme für Kleiderbügel. Serienmäßig mit Zylinderschloss und zwei Schlüsseln je Fach ausgestattet. Optional mit Hauptschließanlage und Generalschlüssel.

Abteilleite 30 cm: Fachinnenmaße (HxBxT): 160x23x46,5 cm.

Abteilleite 40 cm: Fachinnenmaße (HxBxT): 160x33x46,5 cm.

Farben: wie auf Farbskala angegeben.

Bezeichnung	Art.-Nr.	Stück in EUR ohne MwSt.	Stück in EUR inkl. MwSt.
2 Abteile, je 30 cm 180x60x50 cm	17942	500,00	595,00
2 Abteile, je 40 cm 180x80x50 cm	17943	533,61	635,00
3 Abteile, je 30 cm 180x90x50 cm	17944	626,05	745,00
3 Abteile, je 40 cm 180x120x50 cm	17945	752,10	895,00
4 Abteile, je 30 cm 180x120x50 cm	17946	752,10	895,00
Umrüstung auf Hauptschließanlage (pro Fach)	17953	25,17	29,95
Generalschlüssel für Hauptschließanlage*	17954	16,76	19,95
Münzpfandschloss (pro Schloss)	17955	117,61	139,95



Münzpfandschloss,
Art.-Nr. 17955
(optional)

ab **649.-**

18054-RAL 7035-RAL 1013

Garderobenschrank, mit Bank

Wie Garderobenschrank, jedoch mit unterbauter Sitzbank aus Vierkantrohr. Sitzlatten aus Buche all-seitig gehobelt, abgerundet, klar lackiert mit naturgegebenen Farbunterschieden. Profil ca. 60x25 mm. Pro Abteil 1 Tür, 1 Ablageboden, 1 Garderobenstange und 3 verdrehsichere Schiebepaken. Sitzbänke mit verstellbaren Bodengleitern für einfachen Niveaueausgleich. Optional mit Hauptschließanlage und Generalschlüssel.

Sitzhöhe: 42 cm. Sitztiefe: 31,5 cm.

Abteilleite 30 cm: Fachinnenmaße (HxBxT): 160x23x46,5 cm.

Abteilleite 40 cm: Fachinnenmaße (HxBxT): 160x33x46,5 cm.

Farben: wie auf Farbskala angegeben.

Bezeichnung	Art.-Nr.	Stück in EUR ohne MwSt.	Stück in EUR inkl. MwSt.
2 Abteile, je 30 cm 209x60x50/81,5 cm	18050	545,38	649,00
2 Abteile, je 40 cm 209x80x50/81,5 cm	18051	810,92	965,00
3 Abteile, je 30 cm 209x90x50/81,5 cm	18052	839,50	999,00
3 Abteile, je 40 cm 209x120x50/81,5 cm	18053	920,17	1.095,00
4 Abteile, je 30 cm 209x120x50/81,5 cm	18054	962,18	1.145,00
Umrüstung auf Hauptschließanlage (pro Fach)	17953	25,17	29,95
Generalschlüssel für Hauptschließanlage*	17954	16,76	19,95
Münzpfandschloss (pro Schloss)	17955	117,61	139,95



Münzpfandschloss,
Art.-Nr. 17955
(optional)

18024-RAL 9016-RAL 5010

ab **895.-**

Garderobenschrank doppelstöckig, mit Bank

Wie Garderobenschrank mit Bank, jedoch mit 2 Abteilen übereinander. Pro Abteil 1 Tür, 1 Garderobenstange und 3 verdrehsichere Schiebepaken. Optional mit Hauptschließanlage und Generalschlüssel.

Abteilleite 30 cm: Fachinnenmaße (HxBxT): 78,6x23x46,5 cm.

Abteilleite 40 cm: Fachinnenmaße (HxBxT): 78,6x33x46,5 cm.

Farben: wie auf Farbskala angegeben.

Bezeichnung	Art.-Nr.	Stück in EUR ohne MwSt.	Stück in EUR inkl. MwSt.
2 Abteile, je 30 cm 209x60x50/81,5 cm	18020	752,10	895,00
2 Abteile, je 40 cm 209x80x50/81,5 cm	18021	794,12	945,00
3 Abteile, je 30 cm 209x90x50/81,5 cm	18022	878,15	1.045,00
3 Abteile, je 40 cm 209x120x50/81,5 cm	18023	1.088,24	1.295,00
4 Abteile, je 30 cm 209x120x50/81,5 cm	18024	1.130,25	1.345,00
Umrüstung auf Hauptschließanlage (pro Fach)	17953	25,17	29,95
Generalschlüssel für Hauptschließanlage*	17954	16,76	19,95
Münzpfandschloss (pro Schloss)	17955	117,61	139,95



ab **795.-**

17972-RAL 000 50 00-RAL 3000

17973-RAL 9016-RAL 3000

Offene Garderobe für 5 Personen

Offene Garderobe für 5 Personen aus stabiler Stahlkonstruktion mit hochwertiger Einbrennbeschichtung. Erweiter- und veränderbares Endlossystem. Doppelwandige Flügeltüren mit Öffnungsbegrenzung 90°. Zylinderschloss mit 2 Schlüsseln. Optional mit Hauptschließanlage und Generalschlüssel.

Bestehend aus: 1 Schrank mit 5 Fächern, 1 Kopfboden, 1 Hutablage mit 5 Kleiderbügeln mit Spezialaufhängung, 1 Schuhrast und 1 Abschlusswand.

17972: Fachinnenmaße (BxHxT): 34,5x41x46 cm.

17973: Fachinnenmaße (BxHxT): 34,5x19x46 cm.

Farben: wie auf Farbskala angegeben.

Bezeichnung	Art.-Nr.	Stück in EUR ohne MwSt.	Stück in EUR inkl. MwSt.
für 5 Personen 195x74x48 cm	17973	668,07	795,00
für 5 Personen 195x96x48 cm	17972	889,92	1.059,00
Umrüstung auf Hauptschließanlage (pro Fach)	17953	25,17	29,95
Generalschlüssel für Hauptschließanlage*	17954	16,76	19,95

* Generalschlüssel 17954 funktioniert nur in Kombination mit der Hauptschließanlage 17953. ** Farben ausschließlich für Türen wählbar.





17970-RAL 9016-RAL 3003

ab **1.195.-**



17971-RAL 7035-RAL 1013

Offene Garderobe für 10 Personen

Offene Garderobe für 10 Personen aus stabiler Stahlkonstruktion mit hochwertiger Einbrennbeschichtung. Erweiter- und veränderbares Endlossystem. Doppelwandige Flügeltüren mit Öffnungsbegrenzung 90°. Zylinderschloss mit 2 Schlüsseln. Optional mit Hauptschließanlage und Generalschlüssel.

Bestehend aus: 1 Schrank mit 10 Fächern, 1 Kopfboden, 1 Hutablage mit 10 Kleiderbügeln mit Spezialaufhängung, 1 Schuhrost und 1 Abschlusswand.

17970: Fachinnenmaße (HxBxT): 34,5x19x46 cm.

17971: Fachinnenmaße (HxBxT): 34,5x41x46 cm.

Farben: wie auf Farbskala angegeben.

Bezeichnung	Art.-Nr.	Stück in EUR ohne MwSt.	Stück in EUR inkl. MwSt.
für 10 Personen 195x141x48 cm	17970	1.004,20	1.195,00
für 10 Personen 195x185x48 cm	17971	1.340,34	1.595,00
Umrüstung auf Hauptschließanlage (pro Fach)	17953	25,17	29,95
Generalschlüssel für Hauptschließanlage*	17954	16,76	19,95



17974-RAL 000 50 00-RAL 5010



17976-RAL 7016-RAL 5010

ab **1.395.-**

Offene Garderobe für 10 Personen

Offene Garderobe für 10 Personen aus stabiler Stahlkonstruktion mit hochwertiger Einbrennbeschichtung. Erweiter- und veränderbares Endlossystem. Doppelwandige Flügeltüren mit Öffnungsbegrenzung 90°. Zylinderschloss mit 2 Schlüsseln. Optional mit Hauptschließanlage und Generalschlüssel.

Bestehend aus: 2 Schränken mit je 5 Fächern, 1 Kopfboden, 1 Hutablage mit 10 Kleiderbügeln mit Spezialaufhängung, 1 Schuhrost.

17974: Fachinnenmaße (HxBxT): 34,5x19x46 cm

17976: Fachinnenmaße (HxBxT): 34,5x41x46 cm.

Farben: wie auf Farbskala angegeben.

Bezeichnung	Art.-Nr.	Stück in EUR ohne MwSt.	Stück in EUR inkl. MwSt.
für 10 Personen 195x143x48 cm	17974	1.172,27	1.395,00
für 10 Personen 195x187x48 cm	17976	1.382,35	1.645,00
Umrüstung auf Hauptschließanlage (pro Fach)	17953	25,17	29,95
Generalschlüssel für Hauptschließanlage*	17954	16,76	19,95



769.-

Akten-Garderobenschrank

Flügeltüren-Akten-Garderobenschrank aus stabiler Stahlkonstruktion mit hochwertiger Einbrennbeschichtung und patentiertem Schließmechanismus - zum Schließen einfach zudrücken.

- weit öffnende Türen, Öffnungswinkel ca. 110°
- mittige Türverstärkung für hohe Türstabilität
- 3-Riegelverschluss in schwarz inkl. 2 Schlüsseln und patentiertem Schließmechanismus
- hohe Flexibilität der Inneneinrichtung durch Verstellbarkeit im 15 mm Raster
- Hutboden und ausziehbare Kleiderstange (ohne Kleiderbügel)
- rechte Seite mit 4 Einlegeböden. Tragkraft: 70 kg
- serienmäßig mit Kunststoffgleitern als Fußbodenschutz
- Sockelhöhe: 100 mm. Innenmaße (HxBxT): 184x92x34,9 cm.

Breite Aktenteil: ca. 37 cm. Breite Kleiderteil: ca. 55 cm. Maße (HxBxT): 195x93x40 cm.

Farben: wie auf Farbskala angegeben.

Bezeichnung	Art.-Nr.	Stück in EUR ohne MwSt.	Stück in EUR inkl. MwSt.
Akten-Garderobenschrank 195x93x40 cm	17930	646,22	769,00



17930-RAL 7035-RAL 5010

* Generalschlüssel 17954 funktioniert nur in Kombination mit der Hauptschließanlage 17953. ** Farben ausschließlich für Türen wählbar.



ab **509.-**



16945-RAL 7021

Hängeregistraturschränke

Stabile Stahlkonstruktion für Hängehefter DIN A4. Frontbündige Stahlschubladen und integrierte durchgehende Griffleiste. Zentralverschluss mit Wechsel-Schließzylinder inkl. 2 Schlüsseln. Schubladen voll ausziehbar auf langlebigen Kugelrollen-Teleskopschienen mit Auszugssperre. Schubladentraglast 50 kg.

Einbahnig: Maße (BxT): 43,3x59 cm.

Zweibahnig: Maße (BxT): 78,7x59 cm.

Farben: RAL 7021 (schwarzgrau), RAL 7035 (lichtgrau), RAL 9006 (weißaluminium), RAL 9016 (verkehrsweiß).

Bezeichnung	Art.-Nr.	Stück in EUR ohne MwSt.	Stück in EUR inkl. MwSt.
einbahnig 2 Schubladen H: 73,3 cm	16940	427,73	509,00
einbahnig 3 Schubladen H: 104,5 cm	16941	500,00	595,00
einbahnig 4 Schubladen H: 135,7 cm	16942	550,42	655,00
zweibahnig 2 Schubladen H: 73,3 cm	16943	668,07	795,00
zweibahnig 3 Schubladen H: 104,5 cm	16944	705,04	839,00
zweibahnig 4 Schubladen H: 135,7 cm	16945	814,29	969,00

ab **1.095.-**



16952-RAL 9006

Karteischränke

Stabile Stahlkonstruktion für Karteikarten DIN A5 quer. Mit 2 Pendelblechen je Karteibahn. Frontbündige Stahlschubladen und integrierte durchgehende Griffleiste. Zentralverschluss mit Wechsel-Schließzylinder inkl. 2 Schlüsseln. Schubladen voll ausziehbar auf langlebigen Kugelrollen-Teleskopschienen mit Auszugssperre. Schubladentraglast 50 kg.

Zweibahnig: Maße (HxBxT): 135,7x55,3x59 cm.

Dreibahnig: Maße (HxBxT): 135,7x78,7x59 cm.

Farben: RAL 7021 (schwarzgrau), RAL 7035 (lichtgrau), RAL 9006 (weißaluminium), RAL 9016 (verkehrsweiß).

Bezeichnung	Art.-Nr.	Stück in EUR ohne MwSt.	Stück in EUR inkl. MwSt.
zweibahnig 6 Schubladen	16950	920,17	1.095,00
dreibahnig 6 Schubladen	16952	1.256,30	1.495,00

Farben: Dekorplatte

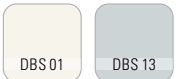

17912-RAL 000 50 00-RAL 5010-DBS 01

ab **795.-**

Schiebetürenschränk

Langlebige Stahlkonstruktion. Leichtgängige Stahl-Schiebetüren laufen mit Spezial-Laufrollen in spezieller Schienenführung. Ergonomische Bügelgriffe aus Metall für einfache Bedienung. Serienmäßig mit Kunststoffgleitern (Fußbodenschutz). Dreh-Druckzylinderschloss mit 2 Schlüsseln. Hohe Flexibilität der Inneneinrichtung durch Höhenverstellbarkeit im 15 mm-Raster. Hohe Traglast, pro Einlegeboden 70 kg.

Farben: wie auf Farbskala angegeben.

Bezeichnung	Art.-Nr.	Stück in EUR ohne MwSt.	Stück in EUR inkl. MwSt.
mit 2 Einlegeböden 100x120x40 cm	17910	668,07	795,00
mit 2 Einlegeböden 100x120x50 cm	17911	752,10	895,00
mit 2 Einlegeböden 120x120x40 cm	17912	713,45	849,00
mit 2 Einlegeböden 120x120x50 cm	17913	814,29	969,00
mit 3 Einlegeböden 160x120x40 cm	17914	827,73	985,00
mit 3 Einlegeböden 160x120x50 cm	17915	945,38	1.125,00

Farben: Dekorplatte



17924-RAL 7035-RAL 1013-DBS 01

ab **995.-**

Schiebetürenschränk, geteilt

Langlebige Stahlkonstruktion. Leichtgängige Stahl-Schiebetüren laufen mit Spezial-Laufrollen in spezieller Schienenführung. Ergonomische Bügelgriffe aus Metall für einfache Bedienung. Serienmäßig mit Kunststoffgleitern (Fußbodenschutz). Dreh-Druckzylinderschloss mit 2 Schlüsseln. Hohe Flexibilität der Inneneinrichtung durch Höhenverstellbarkeit im 15 mm-Raster. Hohe Traglast, pro Einlegeboden 70 kg. Mit Mitteltrennwand.

Farben: wie auf Farbskala angegeben.

Bezeichnung	Art.-Nr.	Stück in EUR ohne MwSt.	Stück in EUR inkl. MwSt.
mit 2x2 Einlegeböden 100x160x40 cm	17920	836,13	995,00
mit 2x2 Einlegeböden 100x160x50 cm	17921	962,18	1.145,00
mit 2x2 Einlegeböden 120x160x40 cm	17922	920,17	1.095,00
mit 2x2 Einlegeböden 120x160x50 cm	17923	1.029,41	1.225,00
mit 2x3 Einlegeböden 160x160x40 cm	17924	1.057,98	1.259,00
mit 2x3 Einlegeböden 160x160x50 cm	17925	1.197,48	1.425,00

** Farben ausschließlich für Türen wählbar.





16930-RAL 7021

ab **459.⁹⁵**

Büroregal

Universal-Büroregal aus einer stabilen Stahlkonstruktion mit hochwertiger Einbrennbeschichtung. Hohe Flexibilität der Inneneinrichtung durch Verstellbarkeit im 15 mm-Raster. Tragkraft der Einlegeböden 70 kg. Serienmäßig mit Kunststoffgleitern als Fußbodenschutz.

Farben: RAL 7021 (schwarzgrau), RAL 7035 (lichtgrau), RAL 9016 (verkehrsweiß).

Bezeichnung	Art.-Nr.	Stück in EUR ohne MwSt.	Stück in EUR inkl. MwSt.
mit 4 Einlegeböden 195x70x40 cm	16930	420,13	499,95
mit 4 Einlegeböden 195x70x50 cm	16931	470,55	559,95
mit 4 Einlegeböden 195x93x40 cm	16932	386,51	459,95
mit 4 Einlegeböden 195x93x50 cm	16933	445,34	529,95
mit 4 Einlegeböden 195x93x60 cm	16934	520,97	619,95
mit 4 Einlegeböden 195x120x40 cm	16935	478,95	569,95
mit 4 Einlegeböden 195x120x50 cm	16936	554,58	659,95
mit 4 Einlegeböden 195x120x60 cm	16937	647,02	769,95



ab **599.-**



16623-RAL 9016-RAL 5010

Universalschrank mit Türen

Universal Flügeltürenschränk aus einer stabilen Stahlkonstruktion mit hochwertiger Einbrennbeschichtung. Hohe Flexibilität der Inneneinrichtung durch Verstellbarkeit im 15 mm Raster. Tragkraft der Einlegeböden 70 kg. Weit öffnende Türen, Öffnungswinkel ca. 110°. Mittige Türverstärkung sorgt für eine hohe Türstabilität. 3-riegeliges Muldengriffschloss „Ergo-Lock 4.0“ mit 2 Schlüsseln und patentiertem Mechanismus: Zum Schließen einfach zudrücken! Serienmäßig mit Kunststoffgleitern als Fußbodenschutz.

Farben: wie auf Farbskala angegeben.

Bezeichnung	Art.-Nr.	Stück in EUR ohne MwSt.	Stück in EUR inkl. MwSt.
mit 4 Einlegeböden 195x70x40 cm	16620	503,36	599,00
mit 4 Einlegeböden 195x70x50 cm	16621	545,38	649,00
mit 4 Einlegeböden 195x93x40 cm	16622	637,82	759,00
mit 4 Einlegeböden 195x93x50 cm	16623	637,82	759,00
mit 4 Einlegeböden 195x93x60 cm	16624	730,25	869,00
mit 4 Einlegeböden 195x120x40 cm	16625	654,62	779,00
mit 4 Einlegeböden 195x120x50 cm	16626	696,64	829,00
mit 4 Einlegeböden 195x120x60 cm	16627	920,17	1.095,00



17900-RAL 7021-RAL 7035

ab **995.-**

Schiebetürenschränk

Langlebige Stahlkonstruktion. Leichtgängige Stahl-Schiebetüren laufen mit Spezial-Laufrollen in spezieller Schienenführung. Ergonomische Bügelgriffe aus Metall für einfache Bedienung. Serienmäßig mit Kunststoffgleitern (Fußbodenschutz). Dreh-Druckzylinderschloss mit 2 Schlüsseln. Hohe Flexibilität der Inneneinrichtung durch Höhenverstellbarkeit im 15 mm-Raster. Hohe Traglast, pro Einlegeboden 70 kg.

Farben: wie auf Farbskala angegeben.

Bezeichnung	Art.-Nr.	Stück in EUR ohne MwSt.	Stück in EUR inkl. MwSt.
mit 4 Einlegeböden 195x120x40 cm	17900	836,13	995,00
mit 4 Einlegeböden 195x120x50 cm	17901	1.088,24	1.295,00



17903-RAL 7035-RAL 5010

ab **1.295.-**

Schiebetürenschränk

Langlebige Stahlkonstruktion. Leichtgängige Stahl-Schiebetüren laufen mit Spezial-Laufrollen in spezieller Schienenführung. Ergonomische Bügelgriffe aus Metall für einfache Bedienung. Serienmäßig mit Kunststoffgleitern (Fußbodenschutz). Dreh-Druckzylinderschloss mit 2 Schlüsseln. Hohe Flexibilität der Inneneinrichtung durch Höhenverstellbarkeit im 15 mm-Raster. Hohe Traglast, pro Einlegeboden 70 kg. Mit Mitteltrennwand.

Farben: wie auf Farbskala angegeben.

Bezeichnung	Art.-Nr.	Stück in EUR ohne MwSt.	Stück in EUR inkl. MwSt.
mit 2x4 Einlegeböden 195x160x40 cm	17902	1.088,24	1.295,00
mit 2x4 Einlegeböden 195x160x50 cm	17903	1.298,32	1.545,00

** Farben ausschließlich für Türen wählbar.



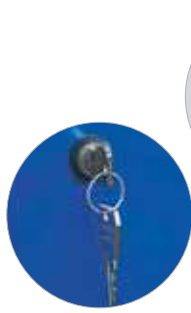

Münzpfandschloss,
Art.-Nr. 17955
(optional)

ab **595.-**



17962-RAL 7035-RAL 9006

Fächerschrank/Wertfachschrack

Aus stabiler Stahlkonstruktion mit hochwertiger Einbrennbeschichtung und 100 mm Sockel. Stahlblechtüren einwandig glatt, ohne Lochrossetten und ohne Etikettenrahmen. Alle Schränke sind serienmäßig mit einem Zylinderschloss mit 2 Schlüsseln ausgestattet. Optional mit Hauptschließanlage und Generalschlüssel.

Abteilleite 30 cm: Fachinnenmaße (HxBxT): 29,5x23x46,5 cm.
Abteilleite 40 cm: Fachinnenmaße (HxBxT): 29,5x33x46,5 cm.

Farben: wie auf Farbskala angegeben.

Bezeichnung	Art.-Nr.	Stück in EUR ohne MwSt.	Stück in EUR inkl. MwSt.
5 Fächer 180x30x50 cm	17960	500,00	595,00
5 Fächer 180x40x50 cm	17964	651,26	775,00
10 Fächer 180x60x50 cm	17961	735,29	875,00
10 Fächer 180x80x50 cm	17965	970,59	1.155,00
15 Fächer 180x90x50 cm	17962	1.041,18	1.239,00
20 Fächer 180x120x50 cm	17963	1.343,70	1.599,00
Umrüst. auf Hauptschließanlage (pro Fach)	17953	25,17	29,95
Generalschlüssel für Hauptschließanlage*	17954	16,76	19,95
Münzpfandschloss (pro Schloss)	17955	117,61	139,95

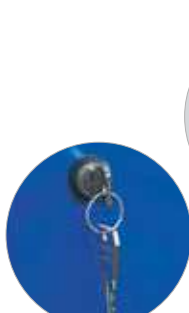

Münzpfandschloss,
Art.-Nr. 17955
(optional)

ab **1.325.-**



17951-RAL 9016-RAL 3003

Großraum-Schließfachschrank

Großraum-Schließfachschrank aus stabiler Stahlkonstruktion mit 100 mm Sockel, Belüftungsöffnung in der Rückwand und 20 mm Wandabstandshalter. Einwandige Tür verstärkt, Türöffnungswinkel 170°. Jede Tür mit robustem Scharnierband aufgehängt und rechts angeschlagen. Alle Schränke sind serienmäßig mit einem Zylinderschloss mit 2 Schlüsseln ausgestattet. Optional mit Hauptschließanlage und Generalschlüssel.

17950: Fachinnenmaße (HxBxT): 58x36x46 cm.
17951: Fachinnenmaße (HxBxT): 43,5x36x46 cm.
17952: Fachinnenmaße (HxBxT): 34,5x36x46 cm.

Farben: wie auf Farbskala angegeben.

Bezeichnung	Art.-Nr.	Stück in EUR ohne MwSt.	Stück in EUR inkl. MwSt.
6 Fächer 195x82x49 cm	17950	1.340,34	1.595,00
8 Fächer 195x82x49 cm	17951	1.113,45	1.325,00
10 Fächer 195x82x49 cm	17952	1.158,82	1.379,00
Umrüst. auf Hauptschließanlage (pro Fach)	17953	25,17	29,95
Generalschlüssel für Hauptschließanlage*	17954	16,76	19,95
Münzpfandschloss (pro Schloss)	17955	117,61	139,95

Farben: Dekorplatte



1.149.-



17982-RAL 7035-RAL 5010-DBS 01

Schließfachschrank Resisto mit 6 Fächern

Exklusiver Schließfachschrank mit anspruchsvollem Design aus stabiler Stahlkonstruktion mit hochwertiger Einbrennbeschichtung. Spezialtüren aus 1,5 mm Stahl gefertigt mit Wölbung nach vorne und einer Dekor-Abdeckplatte. Absolut stabil und rabaukensicher. Für Kinder und Rollstuhlfahrer leicht erreichbar. Alle Schränke sind serienmäßig mit einem Zylinderschloss mit 2 Schlüsseln ausgestattet. Fachinnenmaße (HxBxT): 33,6x32x46 cm.

Farben: wie auf Farbskala angegeben.

Bezeichnung	Art.-Nr.	Stück in EUR ohne MwSt.	Stück in EUR inkl. MwSt.
Resisto mit 6 Fächern 125x77x54 cm	17982	965,55	1.149,00

Farben: Dekorplatte



1.595.-



17980-RAL 7016-RAL 9016-DBS 01

Schließfachschrank Resisto mit 9 Fächern

Exklusiver Schließfachschrank mit anspruchsvollem Design aus stabiler Stahlkonstruktion mit hochwertiger Einbrennbeschichtung. Spezialtüren aus 1,5 mm Stahl gefertigt mit Wölbung nach vorne und einer Dekor-Abdeckplatte. Absolut stabil und rabaukensicher. Für Kinder und Rollstuhlfahrer leicht erreichbar. Alle Schränke sind serienmäßig mit einem Zylinderschloss mit 2 Schlüsseln ausgestattet. Fachinnenmaße (HxBxT) 33,6x32x46 cm.

Farben: wie auf Farbskala angegeben.

Bezeichnung	Art.-Nr.	Stück in EUR ohne MwSt.	Stück in EUR inkl. MwSt.
Resisto mit 9 Fächern 125x115x54 cm	17980	1.340,34	1.595,00

* Generalschlüssel 17954 funktioniert nur in Kombination mit der Hauptschließanlage 17953. ** Farben ausschließlich für Türen wählbar.





17011-RAL 7016-RAL 5010

ab **1.245.-**

Geräteschrank TYP I

Mit Aufhängevorrichtung für Reifen, Seile, Keulen und Kleinmaterial. Abschließbares Wertfach. 2 Flügeltüren, wahlweise mit Loch- oder Vollblech. Türen in außenliegenden Scharnieren mit einem komfortablen Türöffnungswinkel von ca. 180°. Langlebige Stahlkonstruktion mit Klinkengriff und Belüftungsöffnung in der Rückwand.

Innenmaße (HxBxT): 184,5x119,5x45,2 cm.

Farben: wie auf Farbskala angegeben.

Bezeichnung	Art.-Nr.	Stück in EUR ohne MwSt.	Stück in EUR inkl. MwSt.
Lochblech-Flügeltüren 195x120x50 cm	17011	1.046,22	1.245,00
Vollblech-Flügeltüren 195x120x50 cm	17010	1.088,24	1.295,00



17020-RAL 9016-RAL 3003

ab **839.-**

Geräteschrank TYP II

Oben 1 verstellbarer Boden, darunter eine stabile Stange mit 10 Schiebehaken, darunter 3 verstellbare Böden. 2 Flügeltüren, wahlweise mit Loch- oder Vollblech. Türen in außenliegenden Scharnieren mit einem komfortablen Türöffnungswinkel von ca. 180°. Langlebige Stahlkonstruktion mit Klinkengriff und Belüftungsöffnung in der Rückwand.

Innenmaße (HxBxT): 184,5x119,5x45,2 cm.

Farben: wie auf Farbskala angegeben.

Bezeichnung	Art.-Nr.	Stück in EUR ohne MwSt.	Stück in EUR inkl. MwSt.
Vollblech-Flügeltüren 195x120x50 cm	17020	705,04	839,00
Lochblech-Flügeltüren 195x120x50 cm	17021	920,17	1.095,00



17030-RAL 7035-RAL 1013

ab **895.-**

Geräteschrank TYP III

Der Schrank für Bälle aller Art, auch für den Verschluss von Medizin- und Gymnastikbällen. Mit 5 verstellbaren Böden. 2 Flügeltüren, wahlweise mit Loch- oder Vollblech. Türen in außenliegenden Scharnieren mit einem komfortablen Türöffnungswinkel von ca. 180°. Langlebige Stahlkonstruktion mit Klinkengriff und Belüftungsöffnung in der Rückwand.

Innenmaße (HxBxT): 184,5x119,5x45,2 cm.

Farben: wie auf Farbskala angegeben.

Bezeichnung	Art.-Nr.	Stück in EUR ohne MwSt.	Stück in EUR inkl. MwSt.
Vollblech-Flügeltüren 195x120x50 cm	17030	752,10	895,00
Lochblech-Flügeltüren 195x120x50 cm	17031	878,15	1.045,00



17040-RAL 7016-RAL 1013

ab **1.795.-**

Geräteschrank TYP IV

Der Schrank mit dem enormen Fassungsvermögen. 2 leichtgängige Schiebetüren mit Spezial-Laufrollen, ein Dreh-/Druckzylinderschloss, innen 4 verstellbare Böden. Wahlweise mit Lochblech- oder Vollblechschiebetüren. Langlebige Stahlkonstruktion mit Belüftungsöffnung in der Rückwand.

Farben: wie auf Farbskala angegeben.

Bezeichnung	Art.-Nr.	Stück in EUR ohne MwSt.	Stück in EUR inkl. MwSt.
Vollblech-Schiebetüren 195x190x60 cm	17040	1.508,40	1.795,00
Lochblech-Schiebetüren 195x190x60 cm	17041	1.676,47	1.995,00

** Farben ausschließlich für Türen wählbar.





SET

ab **11.95**

Einmal-Nasenschlitztücher

Nasenschlitztücher, 30x21 cm, 100 Stück: Die Einmal-Nasenschlitztücher aus Papier bieten eine saubere und hygienische Auflage, schützen Ihre Liegenpolster vor Schweiß und Kosmetika und verlängern somit deren Haltbarkeit.

VPE: 100 Stück. Material: 90% chlorfrei gebleichte Zellulose, 10% Bindemittel.
Maße (LxB): 30x21 cm.

Nasenschlitztücher XXL, 40x30,5 cm, 100 Stück: Die Nasenschlitztücher bieten eine saubere und hygienische Auflage. Die Tücher schützen Ihre Liegenpolster vor Schweiß und Kosmetika, wodurch deren Haltbarkeit verlängert wird.

VPE: 100 Stück. Material: 90% chlorfrei gebleichte Zellulose, 10% Bindemittel.
Maße (LxB): 40x30,5 cm.

Bezeichnung		Art.-Nr.	Stück in EUR ohne MwSt.	Stück in EUR inkl. MwSt.
Nasenschlitztücher	100 Stück	234558	12,56	14,95
SET	Box + 100 Tücher	234448	15,08	17,95
Nasenschlitztücher XXL	100 Stück	234568	15,92	18,95
RABATT			ab je 5 Stk. 5%	ab je 10 Stk. 10%
				ab je 20 Stk. 20%



299.95

NEU! Spender in schwarz

SET

Sport-Tec Desinfektionstuchspender, Edelstahl inkl. Abfallbehälter

Moderne und hygienische 2-in-1-Lösung für Desinfektion und Entsorgung. Saubere und sparsame Entnahme der Desinfektionstücher an der Oberseite. Der mitgelieferte Kunststoffeimer verhindert das Auslaufen des Desinfektionsmittels. Der Abfallbehälter aus Metall ist einfach und schnell zu entnehmen. Desinfektionstücher nur bei Set-Artikeln enthalten.

Material: Edelstahl. Durchmesser: 30 cm. Höhe: 90 cm.

Desinfektionstücher: Für eine schnelle und gründliche Flächendesinfektion. Schonend zur Haut. Reg.-Nr.: N-70887. Material: Reißfestes Vlies. Tuchmaße (BxH): 20x20 cm.

Warn- und Sicherheitshinweise: H411 Giftig für Wasserorganismen, mit langfristiger Wirkung.

Bezeichnung		Art.-Nr.	Stück in EUR ohne MwSt.	Stück in EUR inkl. MwSt.
Desinfektionstuchspender	chrom	028908	252,06	299,95
SET	Spender Edelstahl inkl. 400 Tücher	028958	252,06	299,95
SET	Spender Edelstahl inkl. 800 Tücher	028968	252,06	299,95
NEU	Desinfektionstuchspender	028898	252,06	299,95
SET	Spender Edelstahl inkl. 400 Tücher	028918	252,06	299,95
SET	Spender Edelstahl inkl. 800 Tücher	028948	252,06	299,95
Spendereimer Kunststoff	weiß 29x27 cm	028998	10,88	12,95
SET	Spendereimer Kunststoff inkl. 800 Tücher	028988	31,89	37,95
SET	Spendereimer Kunststoff inkl. 400 Tücher	028978	22,65	26,95
Desinfektionstücher	400 Tücher	028928	16,76	19,95
Desinfektionstücher	800 Tücher	028938	27,69	32,95

· auch für Kontakt mit Lebensmitteln

· texturierte Fingerbereiche



ab **5.35**

Hartmann Untersuchungshandschuhe Peha-soft nitrile

Die latexfreien Handschuhe aus gefärbtem Nitrilkautschuk sorgen für optimalen Schutz. Die Handschuhe sind puderfrei und lassen sich dank der speziellen Innenbeschichtung leicht anziehen. Der texturierte Fingerbereich sorgt für optimale Griffigkeit.

Für den Kontakt mit Lebensmitteln zugelassen. Reißfest und damit auch für den Einsatz im Labor und im Umgang mit Chemikalien und Desinfektionsmitteln geeignet. Persönliche Schutzausrüstung nach EN 374, Kat. III.

285728: Mit extra langen Stulpen. **285708:** Besonders weich.

Größen: S, M, L, XL (bitte bei der Bestellung mit angeben).

Bezeichnung		Art.-Nr.	Stück in EUR ohne MwSt.	Stück in EUR inkl. MwSt.
NEU	Handschuhe Peha-soft nitrile blau	150 Stk. 285738	5,00	5,95
	Handschuhe Peha-soft nitrile guard blau	100 Stk. 285728	11,72	13,95
	Handschuhe Peha-soft nitrile fino lila	150 Stk. 285708	10,88	12,95
RABATT			ab je 10 Pack 5%	ab je 20 Pack 10%



Haut- und Händedesinfektion

Seite 218-219

Flächendesinfektion und -reiniger

Seite 220-221

Spendersysteme

Seite 222-223

Waschlotionen, -cremes und Hygienezubehör

Seite 224-225

TORK Hygieneprodukte

Seite 226-227

Praxishygiene

Seite 228-230

Mundschutz und Faceshields

Seite 231

SOFORTIGE WIRKUNG

SET

ab 2.⁵⁰

Sterillium
Hände-Desinfektionsmittel

Hygienische und chirurgische Hände-Desinfektion zum Einreiben, unabhängig von Waschbecken und Wasser. Bietet hohe Sofortwirkung. Für alle hygienerelevanten Bereiche in Gesundheitswesen, in der Industrie und häuslichen Pflege.

Zu Risiken und Nebenwirkungen lesen Sie bitte die Packungsbeilage und fragen Sie Ihren Arzt oder Apotheker. Lieferung nur unter Ausschluss §4 Abs. 22 AMG.

Warn- und Sicherheitshinweise:

Signalwort: Achtung
H226 Flüssigkeit und Dampf entzündbar.
H319 Verursacht schwere Augenreizung.
H336 Kann Schläfrigkeit und Benommenheit verursachen

Bezeichnung	Art.-Nr.	Stück in EUR ohne MwSt.	Stück in EUR inkl. MwSt.
Sterillium 100 ml Flasche	24220	2,48	¹¹ / _{29,51 €} 2,95
Sterillium 500 ml Flasche	24222	6,68	¹¹ / _{15,90 €} 7,95
Sterillium 1 l Flasche	24224	11,72	¹¹ / _{13,95 €} 13,95
Sterillium 5 l Kanister	24226	50,38	¹¹ / _{12,00 €} 59,95
Sterillium Tissue, 10 Stück	24227	4,16	^{1 St.} / _{0,50 €} 4,95

RABATT	ab je 5 Stk. 5%	ab je 10 Stk. 10%	ab je 20 Stk. 15%
--------	--------------------	----------------------	----------------------

Bezeichnung	Art.-Nr.	Stück in EUR ohne MwSt.	Stück in EUR inkl. MwSt.
SET Spender inkl. 2x Sterillium, 500 ml	72000	41,13	48,95
SET Spender inkl. 2x Sterillium, 1 l	72005	50,38	59,95

FÜR SENSIBLE HAUT

SET

ab 2.⁵⁰

Sterillium classic pure
Hände-Desinfektionsmittel

Die farbstoff- und parfümfreie Variante: Mit bewährtem Sterillium Hautpflegekomplex. Hygienische und chirurgische Hände-Desinfektion zum Einreiben, unabhängig von Waschbecken und Wasser. Bietet hohe Sofortwirkung. Für alle hygienerelevanten Bereiche in Gesundheitswesen, in der Industrie und häuslichen Pflege.

Zu Risiken und Nebenwirkungen lesen Sie bitte die Packungsbeilage und fragen Sie Ihren Arzt oder Apotheker. Lieferung nur unter Ausschluss §4 Abs. 22 AMG

Warn- und Sicherheitshinweise:

Signalwort: Achtung
H226 Flüssigkeit und Dampf entzündbar.
H319 Verursacht schwere Augenreizung.
H336 Kann Schläfrigkeit und Benommenheit verursachen

Bezeichnung	Art.-Nr.	Stück in EUR ohne MwSt.	Stück in EUR inkl. MwSt.
Sterillium classic pure 100 ml Flasche	24216	2,48	¹¹ / _{29,51 €} 2,95
Sterillium classic pure 500 ml Flasche	24217	6,68	¹¹ / _{15,90 €} 7,95
Sterillium classic pure 1 l Flasche	24218	11,72	¹¹ / _{13,95 €} 13,95
Sterillium classic pure 5 l Kanister	24219	50,38	¹¹ / _{12,00 €} 59,95

RABATT	ab je 5 Stk. 5%	ab je 10 Stk. 10%	ab je 20 Stk. 15%
--------	--------------------	----------------------	----------------------

Bezeichnung	Art.-Nr.	Stück in EUR ohne MwSt.	Stück in EUR inkl. MwSt.
SET Spender inkl. 2x classic pure, 500 ml	72001	41,13	48,95
SET Spender inkl. 2x classic pure, 1 l	72006	50,38	59,95

FÜR MEHR HAUTFEUCHTIGKEIT

SET

ab 3.³⁵

Sterillium Gel pure
Hände-Desinfektionsgel

Sterillium Gel pure lässt sich leicht einreiben, trocknet schnell und hinterlässt ein geschmeidiges Gefühl auf den Händen. Erhöht die Hautfeuchtigkeit bei regelmäßiger Anwendung. Zur hygienischen Händedesinfektion mit hervorragender Sofortwirkung in Industriebetrieben und gewerblichen Einrichtungen. Breites Wirkungsspektrum gegen Bakterien, Pilze und Viren. Inklusive Norovirus-Wirksamkeit innerhalb der hygienischen Händedesinfektion. Reg.-Nr.: N-58648.

Achtung: Biozidprodukte vorsichtig verwenden. Vor Gebrauch stets Etikett und Produktinformationen lesen.

Warn- und Sicherheitshinweise:

Signalwort: Gefahr
H319 Verursacht schwere Augenreizung.
H225 Flüssigkeit und Dampf leicht entzündbar.

Bezeichnung	Art.-Nr.	Stück in EUR ohne MwSt.	Stück in EUR inkl. MwSt.
Sterillium Gel pure 100 ml Flasche	24296	3,32	¹¹ / _{39,51 €} 3,95
Sterillium Gel pure 475 ml Flasche	24297	7,52	¹¹ / _{18,65 €} 8,95
Sterillium Gel pure 1 l Flasche	24298	13,40	¹¹ / _{15,95 €} 15,95

RABATT	ab je 5 Stk. 5%	ab je 10 Stk. 10%	ab je 20 Stk. 15%
--------	--------------------	----------------------	----------------------

Bezeichnung	Art.-Nr.	Stück in EUR ohne MwSt.	Stück in EUR inkl. MwSt.
SET Spender inkl. 1x Gel pure, 475 ml	72002	41,97	49,95
SET Spender inkl. 2x Gel pure, 1 l	72007	54,58	64,95

FÜR EIN SAMTIGES HAUTGEFÜHL

SET

ab 2.⁵⁰

Sterillium Pure
Hände-Desinfektionsmittel

Mit bewährtem Hautpflegekomplex für ein samtiges Hautgefühl. Erhöht die Hautfeuchtigkeit bei regelmäßiger Anwendung. Farbstoff- und parfümfrei. Ohne remanente Wirkstoffe. Keine Beeinträchtigung der Genusstauglichkeit von Lebensmitteln (HACCP bewertet). Umfassend wirksam gegen Bakterien, Hefepilze und behüllte Viren. Mit begrenzt viruzid PLUS Wirksamkeit, inkl. Noroviren (getestet am Murinen Norovirus). Reg.-Nr.: N-69083.

Achtung: Biozidprodukte vorsichtig verwenden. Vor Gebrauch stets Etikett und Produktinformationen lesen.

Warn- und Sicherheitshinweise:

Signalwort: Achtung
H226 Flüssigkeit und Dampf entzündbar.
H319 Verursacht schwere Augenreizung.
H336 Kann Schläfrigkeit und Benommenheit verursachen.
H412 Schädlich für Wasserorganismen, mit langfristiger Wirkung.

Bezeichnung	Art.-Nr.	Stück in EUR ohne MwSt.	Stück in EUR inkl. MwSt.
Sterillium Pure 100 ml Flasche	24200	2,48	¹¹ / _{29,51 €} 2,95
Sterillium Pure 500 ml Flasche	24201	6,68	¹¹ / _{15,90 €} 7,95
Sterillium Pure 1 l Flasche	24202	11,72	¹¹ / _{13,95 €} 13,95
Sterillium Pure 5 l Kanister	24203	47,02	¹¹ / _{11,19 €} 55,95
Sterillium Pure für Clean Safe Spender, 1l	24204	12,56	¹¹ / _{14,95 €} 14,95

RABATT	ab je 5 Stk. 5%	ab je 10 Stk. 10%	ab je 20 Stk. 15%
--------	--------------------	----------------------	----------------------

Bezeichnung	Art.-Nr.	Stück in EUR ohne MwSt.	Stück in EUR inkl. MwSt.
SET Spender inkl. 2x Sterillium Pure, 500 ml	72010	41,13	48,95
SET Spender inkl. 2x Sterillium Pure, 1 l	72011	50,38	59,95

BESONDERS HYGIENISCH

SET

Sterillium Gel Pure CleanSafe Händedesinfektionsmittel

Sterillium Gel pure CleanSafe ist besonders hautverträglich und überzeugt durch seinen hohen Ethanolgehalt von 85% mit einer schnellen und umfassenden Wirksamkeit. Die bewährten Sterillium-Pflegekomponenten sorgen zusätzlich für eine bessere Durchfeuchtung der Haut. Das Gel lässt sich leicht einreiben, trocknet schnell und hinterlässt ein geschmeidiges Gefühl auf den Händen. Es kann als gebrauchsfertiges alkoholisches Einreibepreparat - unabhängig von Wasser und Waschbecken - in allen hygiene relevanten Bereichen der Industrie und gewerblichen Einrichtungen eingesetzt werden. Frei von Farb- und Parfümstoffen. Breites Wirkungsspektrum gegen Bakterien, Pilze und Viren, inklusive Norovirus-Wirksamkeit innerhalb der hygienischen Händedesinfektion. Hinterlässt keine klebrigen Rückstände. Reg.-Nr.: N-58648.

Desinfektionsmittelspender CleanSafe touchless, mit Sensor

Der Desinfektionsmittelspender CleanSafe ermöglicht durch seine zuverlässige Infrarot-Sensortechnik eine kontaktlose Entnahme. Entnahmemenge von 1 bis 3 Hüben einstellbar. Passend für 1 Liter Bode CleanSafe Flaschen. Mit integrierter Batterieanzeige. Abschließbar. Batterien und Befestigungsmaterial im Lieferumfang.

Aus Kunststoff: Farbe: weiß. Maße (HxBxT): 290x188x101 mm.

Aus Edelstahl: Anti-Fingerprint Beschichtung. Maße (HxBxT): 285x122x113 mm.

Bezeichnung	Art.-Nr.	Stück in EUR ohne MwSt.	Stück in EUR inkl. MwSt.	
Sterillium Gel Pure CleanSafe	1 l	24397	11,72 ¹¹ 13,95€	13,95
Spender CleanSafe touchless, Kunststoff	24395	75,59	89,95	
Spender CleanSafe touchless, Edelstahl	24396	168,03	199,95	
Auffangschale für Spender Kunststoff + Edelstahl	24398	11,72	13,95	
SET Kunststoffspender + Schale + 1x Gel Pure	1 l	243991	92,39	109,95
SET Edelstahlspender + Schale + 1x Gel Pure	1 l	244051	176,43	209,95



243991



24397



244051

ab 13.95

Achtung: Biozidprodukte vorsichtig verwenden. Vor Gebrauch stets Etikett und Produktinformationen lesen.

Warn- und Sicherheitshinweise:

Signalwort: Gefahr



H225 Flüssigkeit und Dampf entzündbar.
H319: Verursacht schwere Augenreizung.

HAUTFREUNDLICH



ab 12.95

cosiMed Händedesinfektionsmittel, hautfreundlich

Hygienische Händedesinfektion mit schneller und umfassender Langzeitwirkung. Sehr kurze Einwirkzeit (30 Sekunden). Begrenzt viruzid wirksam. Farbstoff und parfümfrei. Reg.-Nr.: N-92727.

Achtung: Biozidprodukte vorsichtig verwenden. Vor Gebrauch stets Etikett und Produktinformationen lesen.

Warn- und Sicherheitshinweise:

H225 Flüssigkeit und Dampf leicht entzündbar.
H319 Verursacht schwere Augenreizung.



Signalwort: Gefahr

Bezeichnung	Art.-Nr.	Stück in EUR ohne MwSt.	Stück in EUR inkl. MwSt.	
Händedesinfektionsmittel 500 ml Flasche	24293	10,88	11 ¹¹ 25,09€	12,95
Händedesinfektionsmittel 5 l Kanister	24295	48,70	11 ¹¹ 115,9€	57,95

OPTIMALER PATIENTENSCHUTZ



ab 8.95

Cutasept F Hautdesinfektionsmittel

Farbloses Hautantiseptikum mit schneller und umfassender Langzeitwirkung. Sehr kurze Einwirkzeit von nur 2 Minuten. Zur Hautdesinfektion vor Punktionen, Injektionen und operativen Eingriffen.

Zu Risiken und Nebenwirkungen lesen Sie bitte die Packungsbeilage und fragen Sie Ihren Arzt oder Apotheker. Lieferung nur unter Ausschluss §4 Abs. 22 AMG

Warn- und Sicherheitshinweise:

H225 Flüssigkeit und Dampf leicht entzündbar.
H319 Verursacht schwere Augenreizung.

Signalwort: Gefahr

H336 Kann Schläfrigkeit und Benommenheit verursachen.

Bezeichnung	Art.-Nr.	Stück in EUR ohne MwSt.	Stück in EUR inkl. MwSt.	
Cutasept F 250 ml Überkopfsprühflasche	24207	7,52	11 ¹¹ 35,80€	8,95
Cutasept F 1 l Flasche	24208	11,72	11 ¹¹ 13,95€	13,95

ZUR SCHNELLEDESINFEKTION



ab **5.90**

Bacillol AF
Flächen-Desinfektionsmittel

Gebrauchsfertiges, aldehydfreies, alkoholisches Desinfektionsmittel zur Schnelldesinfektion aller alkoholunempfindlichen Oberflächen in sensiblen produktberührenden Bereichen der Lebensmittel- und Pharmaindustrie, in denen eine schnelle Einwirk- und Abtrocknungszeit notwendig ist. Rückstandsfrei, aldehydfrei, parfümfrei, HBV/HIV-wirksam. Gute Benetzung. Reg.-Nr.: N-11854, N-11855. Achtung: Biozidprodukte vorsichtig verwenden. Vor Gebrauch stets Etikett und Produktinformationen lesen.

Warn- und Sicherheitshinweise:

H226 Flüssigkeit und Dampf entzündbar.
H318 Verursacht schwere Augenschäden.
H319 Verursacht schwere Augenreizung.
H336 Kann Schläfrigkeit und Benommenheit verursachen.

Signalwort: Achtung | Gefahr

Bezeichnung	Art.-Nr.	Stück in EUR ohne MwSt.	Stück in EUR inkl. MwSt.
Bacillol AF 500 ml Flasche	24241	5,84	11 13,90 €
Bacillol AF 1 l Flasche	24242	10,04	11 11,95 €
Bacillol AF 5 l Kanister	24243	41,97	11 9,98 €
Bacillol AF 80 Tissues im Flowpack	24247	14,24	1 Stk. 0,21 €
Sprühkopf für 500 ml + 1 l Flaschen	242482	5,84	6,95

RABATT	ab je 5 Stk. 5%	ab je 10 Stk. 10%	ab je 20 Stk. 15%
--------	---------------------------	-----------------------------	-----------------------------

FÜR SENSIBLE OBERFLÄCHEN



ab **5.05**

Bacillol 30 Sensitive
Flächen-Desinfektionsmittel

Die neue Generation der Bacillol Flächen-Desinfektion. Für viele verschiedene Oberflächen, wie Displays, Tastaturen, Mobiltelefone, aber auch nichtinvasive Medizinprodukte, Acrylglas, Polysulfon und Kunstleder geeignet. Die ECARF-zertifizierte Hautverträglichkeit macht es auch für Allergiker und Asthmatiker bestens verträglich. Dennoch desinfiziert das professionelle Flächen-Desinfektionsmittel effektiv und umfassend, unter anderem auch gegen Coronaviren. Foam Reg.-Nr.: N-90339, N-90340. Tissues Reg.-Nr.: N-90342, N-90344. Achtung: Biozidprodukte vorsichtig verwenden. Vor Gebrauch stets Etikett und Produktinformationen lesen.

Warn- und Sicherheitshinweise:

H226 Flüssigkeit und Dampf entzündbar.
H319 Verursacht schwere Augenreizung.
H336 Kann Schläfrigkeit und Benommenheit verursachen.

Signalwort: Achtung

Bezeichnung	Art.-Nr.	Stück in EUR ohne MwSt.	Stück in EUR inkl. MwSt.
Bacillol 30 Sensitive Foam 750 ml	24133	9,20	11 14,80 €
Bacillol 30 Sensitive Foam 5 l	24135	50,38	11 12,00 €
Bacillol 30 Sensitive Tissues 24 Stück	24139	5,00	1 Stk. 0,25 €
Bacillol 30 Sensitive Tissues 80 Stück	24138	10,88	1 Stk. 0,17 €

RABATT	ab je 5 Stk. 5%	ab je 10 Stk. 10%	ab je 20 Stk. 15%
--------	---------------------------	-----------------------------	-----------------------------

FÜR ALLE ABWASCHBAREN FLÄCHEN



ab **1.50**

Kohrsolin FF
Flächen-Desinfektionsreiniger

Formaldehydfreie Kurzzeitdesinfektion mit guter Materialverträglichkeit und Reinigungsleistung für alle abwaschbaren Flächen und Gegenstände sowie für medizinisches Inventar. Dabei ist es hervorragend für zentrale und dezentrale Dosieranlagen geeignet. Reg.-Nr.: N-11862. Achtung: Biozidprodukte vorsichtig verwenden. Vor Gebrauch stets Etikett und Produktinformationen lesen.

Warn- und Sicherheitshinweise:

H302 + H332 Gesundheitsschädlich bei Verschlucken oder Einatmen.
H315 Verursacht Hautreizungen.
H317 Kann allergische Hautreaktionen verursachen.
H318 Verursacht schwere Augenschäden.
H334 Kann bei Einatmen Allergie, asthmaartige Symptome oder Atembeschwerden verursachen.
H410 Sehr giftig für Wasserorganismen mit langfristiger Wirkung.

Signalwort: Gefahr

Bezeichnung	Art.-Nr.	Stück in EUR ohne MwSt.	Stück in EUR inkl. MwSt.
Kohrsolin FF 40 ml Beutel	24228	1,26	11 37,49 €
Kohrsolin FF 5 l Kanister	24229	47,86	11 11,39 €

FÜR STARK VERSCHMUTZTE FLÄCHEN



73.95

cosiMed Desinfektionsmittel
Konzentrat

Das wasserlösliche Konzentrat von cosiMed wird mit Wasser zur fertigen Gebrauchslösung verdünnt. Eignet sich zur Flächen-Desinfektion von stark verschmutzten Flächen und kann auch zur Reinigung von Liegenbezügen aus Kunststoff eingesetzt werden. Wirksam gegen Bakterien, Hefen, Pilze und Viren. Wirksam ohne Alkohol, frei von Aldehyden und Abspaltern, Phenolen und Aktivchlor. Das Desinfektionsmittel Konzentrat ist antimikrobiell wirksam durch quaternäre Ammoniumverbindungen („Quats“). Nicht für Solarien geeignet. Geruchsneutral. Reg.-Nr.: N-33820. Achtung: Biozidprodukte vorsichtig verwenden. Vor Gebrauch stets Etikett und Produktinformationen lesen.

Warn- und Sicherheitshinweise:

H315 Verursacht Hautreizungen.
H318 Verursacht schwere Augenschäden.
H400 Sehr giftig für Wasserorganismen.
H411 Giftig für Wasserorganismen, mit langfristiger Wirkung.

Signalwort: Gefahr

Bezeichnung	Art.-Nr.	Stück in EUR ohne MwSt.	Stück in EUR inkl. MwSt.
Desinfektionsmittel 5 l Kanister	24140	62,14	11 14,79 €

FÜR KUNSTSTOFFOBERFLÄCHEN



ab **12.95**

cosiMed Reiniger für Kunststoff- und Kunstleder

Spezialreiniger für alle PVC- und PU-Kunststoffoberflächen. Für die Reinigung von Wärmeträgern geeignet. Wirksam ohne Alkohol. Der cosiMed Kunststoffreiniger besitzt eine spezielle Reinigungsformel, welche auf nichtionischen Tensiden basiert. Der Kunststoffreiniger kann problemlos zur Reinigung vor der Desinfektion mit dem cosiMed Desinfektionsmittel-Konzentrat oder der gebrauchsfertigen cosiMed Schnelldesinfektion verwendet werden.

Warn- und Sicherheitshinweise: Signalwort: Achtung
H317 Kann allergische Hautreaktionen verursachen.

Bezeichnung	Art.-Nr.	Stück in EUR ohne MwSt.	Stück in EUR inkl. MwSt.
cosiMed Reiniger 1 l Flasche	24041	10,88	12,95
cosiMed Reiniger 1 l Sprühflasche	24042	13,40	15,95

FÜR STREIFENFREIEN GLANZ



ab **5.55**

SET

Destix Desinfektionstücher

Destix ist ein DGHM gelistetes Desinfektionsmittel für Flächen aller Art. Es wirkt nachhaltig gegen Bakterien, Viren, Hefen und Pilze sowie HIV/HBV. Keine Resistenzbildung bekannt. Antistatisch, schnelltrocknend für streifenfreien Glanz. Einwirkzeit ca. 1 Minute. Wirksam gegen MRSA, nachweislich wirksam gegen den H1N1 Virus (Schweinegrippe). Reg.-Nr.: N-47153.

Warn- und Sicherheitshinweise: H225 Flüssigkeit und Dampf leicht entzündbar. H318 Verursacht schwere Augenschäden. H336 Kann Schläfrigkeit und Benommenheit verursachen.

Signalwort: Gefahr

Bezeichnung	Art.-Nr.	Stück in EUR ohne MwSt.	Stück in EUR inkl. MwSt.
Tücher 13x20 cm 120 Stk.	285801	8,36	9,95
Nachfüllpack 13x20 cm 120 Stk.	285821	5,84	6,95
SET Tücher + Nachfüllpack 240 Stk.	285831	12,56	14,95
Tücher XXL 21x26 cm 200 Stk.	285841	23,49	27,95
Nachfüllpack XXL 21x26 cm 200 Stk.	285861	16,76	19,95
SET Tücher XXL + Nachfüllpack 400 Stk.	285871	33,57	39,95

RABATT ab je 5 Stk. **5%** ab je 10 Stk. **10%** ab je 20 Stk. **20%**

INSBESONDERE FÜR KUNSTLEDER



ab **14.95**

cosiMed Schnelldesinfektion Zur Desinfektion von abwaschbaren Flächen

Gebrauchsfertige Lösung zur Desinfektion von abwaschbaren Flächen. Besonders geeignet für Kunstleder (z.B. Weich-PVC, PU). Wirksam gegen Bakterien, Hefen, Pilze und Viren (HBV und HIV). Begrenzt viruzid. Ohne Alkohol. Frei von Aldehyden und Formaldehydabspaltungen, Phenolen und Aktivchlor. Einwirkzeit: 1 Minute. Geruchsneutral. Reg.-Nr.: N-50885.

Darf nicht in die Hände von Kindern geraten. Achtung: Biozidprodukte vorsichtig verwenden. Vor Gebrauch stets Etikett und Produktinformationen lesen.

Warn- und Sicherheitshinweise: H312 Gesundheitsschädlich bei Hautkontakt. H314 Verursacht schwere Verätzungen der Haut und schwere Augenschäden. H318 Verursacht schwere Augenschäden. H400 Sehr giftig für Wasserorganismen. H410 Giftig für Wasserorganismen, mit langfristiger Wirkung. H302 Gesundheitsschädlich bei Verschlucken. H412 Schädlich für Wasserorganismen, mit langfristiger Wirkung.

Signalwort: Gefahr

H301 Giftig bei Verschlucken.

Bezeichnung	Art.-Nr.	Stück in EUR ohne MwSt.	Stück in EUR inkl. MwSt.
cosiMed Schnelldesinfektion 1 l Flasche	241411	12,56	14,95
cosiMed Schnelldesinfektion 1 l Sprühflasche	241441	16,76	19,95
cosiMed Schnelldesinfektion 5 l Kanister	241421	50,38	59,95
cosiMed Schnelldesinfektion 10 l Kanister	241431	83,99	99,95

FÜR PARAFFIN



ab **17.95**

cosiMed Paraffinlöser Plus Reinigungs- und Pflegemittel

Reinigungs- und Pflegemittel für Edelstahl und alle harten Oberflächen. Zweifach wirksam: Löst Fangparaffin und fettige Verschmutzungen und beugt gleichzeitig gegen die starke Haftung nachfolgender Spritzer vor.

Warn- und Sicherheitshinweise: Signalwort: Gefahr
H304 Kann bei Verschlucken und Eindringen in die Atemwege tödlich sein

Bezeichnung	Art.-Nr.	Stück in EUR ohne MwSt.	Stück in EUR inkl. MwSt.
cosiMed Paraffinlöser Plus 1 l Flasche	240302	15,08	17,95
cosiMed Paraffinlöser Plus 5 l Kanister	240322	58,78	69,95

PLATZSPAREND UND SAUBER



Wandhalter Plus
für 350/500 ml Flaschen

Der Wandhalter Plus eignet sich in Kombination mit den Bode Flaschen ideal als Desinfektionsmittelspender. Die Montage des Wandhalters funktioniert problemlos und schnell. Der Wandhalter ist platzsparend und somit fast überall einsetzbar. Die dafür vorgesehenen Flaschen haben einen festen und sicheren Halt. Geeignet für 350 und 500 ml Bode Flaschen.

Tropfschale ES 3: Die Tropfschale ist die ideale und saubere Ergänzung für Ihren Wandhalter Plus. Die Schale wird einfach in den Wandhalter eingehängt. Die Schale verhindert übermäßige Verschmutzung durch tropfendes Desinfektionsmittel.

Material: Kunststoff.

Bezeichnung	Art.-Nr.	Stück in EUR ohne MwSt.	Stück in EUR inkl. MwSt.
Wandhalter Plus für 350/500 ml Flaschen	02885	8,36	9,95
Tropfschale ES 3 für Wandhalter Plus	02887	4,16	4,95
SET 2 tlg. Wandhalterung inkl. Tropfschale	02888	10,04	11,95

EINFACHE HANDHABUNG

- stabiler, belastbarer Kunststoff
- einfache Anbringung + Reinigung
- inkl. Befestigungsmaterial



Wandhalter

Aus stabilem, belastbarem Kunststoff. Einfache Anbringung und Reinigung. Lieferung inklusive Befestigungsmaterial und Anleitung. Lieferung ohne Flasche und Dosierpumpe. An glatten Oberflächen auch für die Befestigung mit doppelseitigen Klebestreifen geeignet.

24197: Maße (HxBxT): 10,7x7,4x8,1 cm. **24198:** Maße (HxBxT): 13,6x9,2x9,9 cm.

Bezeichnung	Art.-Nr.	Stück in EUR ohne MwSt.	Stück in EUR inkl. MwSt.
Wandhalter für 500 ml	24197	8,36	9,95
Wandhalter für 1 l Flaschen	24198	9,20	10,95

SICHER UND STABIL



Desinfektionsmittelspender Eurospender 1 Plus mit Armhebel

Für Händedesinfektionsmittel, Wasch- und Pflegelotionen geeignet. Schnell befüllbar.

Spender 1 für 500 ml: Dosierung einstellbar (0,75-1,5 ml je Hub). Autoklavierbar bei 121° C, 1 bar. Maße (HxBxT): 245x82x215 mm.

Spender 1 für 1000 ml: Dosierung einstellbar (0,75-1,5 ml je Hub). Autoklavierbar bei 121° C, 1 bar. Maße (HxBxT): 290x92x225 mm.

Verschlussblende: Schützt vor unbefugter Entnahme. Abschließbar.

Bezeichnung	Art.-Nr.	Stück in EUR ohne MwSt.	Stück in EUR inkl. MwSt.
Eurospender 1 für 500 ml	24230	58,78	69,95
Blende für 500 ml	24414	22,65	26,95
Eurospender 1 für 1000 ml	24232	58,78	69,95
Blende für 1000 ml	24415	22,65	26,95

OFFENES SPENDERSYSTEM



Desinfektionsmittelspender Eurospender Safety plus

Desinfektionsmittelspender mit extra langem Auslaufhahn zur Vermeidung von Handkontakten. Mit Auffangschale als Tropfschutz und Standfuß. Erfüllt aktuelle KRINKO-Empfehlungen. Auswahl Desinfektionsmittel nicht herstelleregebunden.

Klein entspricht 350/500 ml Flaschen. **Groß** entspricht 1 l Flaschen.

Bezeichnung	Art.-Nr.	Stück in EUR ohne MwSt.	Stück in EUR inkl. MwSt.
Spender ohne Pumpe klein	24425	29,37	34,95
Pumpe klein	24427	2,48	2,95
SET Spender mit Pumpe klein	24233	28,53	33,95
Spender ohne Pumpe groß	24426	31,05	36,95
Pumpe groß	24428	2,48	2,95
SET Spender mit Pumpe groß	24234	30,21	35,95

* Lieferung ohne Flasche und Dosierpumpe.

KONTAKTLOSE ENTNAHME

SET



244052

ab **109.⁹⁵**

Desinfektionsmittelpender CleanSafe touchless

Der Desinfektionsmittelpender CleanSafe ermöglicht durch seine zuverlässige Infrarot-Sensortechnik eine kontaktlose Entnahme. Entnahmemenge von 1 bis 3 Hüben einstellbar. Passend für 1 Liter Bode CleanSafe Flaschen. Mit integrierter Batterieanzeige. Abschließbar. Reg.-Nr.: N-58648.

Set inkl. 1x Sterillium Gel Pure CleanSafe Händedesinfektionsmittel 1000 ml, Auffangschale, Batterien und Befestigungsmaterial.

Aus Kunststoff: Farbe: weiß. Maße (HxBxT): 290x188x101 mm.

Aus Edelstahl: Anti-Fingerprint Beschichtung. Maße (HxBxT): 285x122x113 mm.

Achtung: Biozidprodukte vorsichtig verwenden. Vor Gebrauch stets Etikett und Produktinformationen lesen.

Warn- und Sicherheitshinweise:

Signalwort: Gefahr

H225 Flüssigkeit und Dampf leicht entzündbar.
H319 Verursacht schwere Augenreizung.



Bezeichnung		Art.-Nr.	Stück in EUR ohne MwSt.	Stück in EUR inkl. MwSt.
SET CleanSafe touchless	Kunststoff	243992	92,39	109,95
SET CleanSafe touchless	Edelstahl	244052	176,43	209,95

ÜBERALL EINSETZBAR



395.-

Desinfektionsmittelständer inkl. Spender

Ermöglicht eine einfache und hygienische Entnahme von Desinfektionsmittel. Dank des breiten Standfußes kann der Ständer einfach auf dem Boden aufgestellt werden. Die Entnahme des Desinfektionsmittels funktioniert über einen Pumphebel aus Metall. Die Oberfläche des Ständers ist problemlos mit Flächendesinfektion desinfizierbar. Mit Halterung zum Anbringen von Informationen in DIN A4 Größe. Für 500 ml Flaschen geeignet.

Material: Edelstahl.

Höhe Spender: 120 cm. Gesamthöhe: 153 cm.



24429*

Bezeichnung	Art.-Nr.	Stück in EUR ohne MwSt.	Stück in EUR inkl. MwSt.
Ständer inkl. Spender für 500 ml Flaschen	24429	331,93	395,00

DIE KOMPLETTLÖSUNG

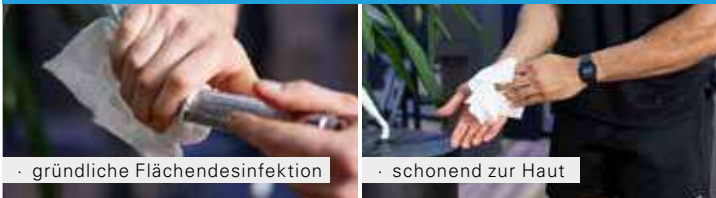

· gründliche Flächendesinfektion

· schonend zur Haut

SET

Sport-Tec Desinfektionstuchspender aus Edelstahl inkl. Abfallbehälter

Moderne und hygienische 2-in-1-Lösung für Desinfektion und Entsorgung. Saubere und sparsame Entnahme der Desinfektionstücher an der Oberseite. Der mitgelieferte Kunststoffeimer verhindert das Auslaufen des Desinfektionsmittels. Der Abfallbehälter aus Metall ist einfach und schnell zu entnehmen. Desinfektionstücher nur bei Sets enthalten.

Material: Edelstahl. Durchmesser: 30 cm. Höhe: 90 cm.

Desinfektionstücher: Saugfähige und reißfeste Vlies-Tücher für eine schnelle und gründliche Flächendesinfektion. Für alle Oberflächen geeignet. Dermatologisch getestet und schonend zur Haut. Wirksam gegen Bakterien, Pilze und behüllte Viren. Begrenzt viruzid. Reg.-Nr.: N-70887.

Material: Reißfestes Vlies. Tuchmaße (BxH): 20x20 cm.

Warn- und Sicherheitshinweise:

H411 Giftig für Wasserorganismen, mit langfristiger Wirkung.

Bezeichnung		Art.-Nr.	Stück in EUR ohne MwSt.	Stück in EUR inkl. MwSt.
Desinfektionstuchspender	chrom	02890	252,06	299,95
SET Spender Edelstahl	inkl. 400 Tücher	02895	252,06	299,95
SET Spender Edelstahl	inkl. 800 Tücher	02896	252,06	299,95
NEU Desinfektionstuchspender	schwarz	02889	252,06	299,95
SET Spender Edelstahl	inkl. 400 Tücher	02891	252,06	299,95
SET Spender Edelstahl	inkl. 800 Tücher	02894	252,06	299,95
Spendereimer Kunststoff	weiß 29x27 cm	02899	10,88	12,95
SET Spendereimer Kunststoff	inkl. 800 Tücher	02898	31,89	37,95
SET Spendereimer Kunststoff	inkl. 400 Tücher	02897	22,65	26,95
Desinfektionstücher	400 Tücher	02892	16,76	19,95
Desinfektionstücher	800 Tücher	02893	27,69	32,95



Spendereimer für Desinfektionstücher



Abfalleimer einfach entleerbar

· NEU! Spender in schwarz



02891

02890

299.⁹⁵

* Lieferung ohne Desinfektionsmittel.



WIRKSAME WASCHRAUMHYGIENE

ab **15.⁹⁵**



cosiMed Handwaschcreme

Alkalifrei: In erster Linie für die Waschraumhygiene gedacht. Seifenfrei und neutral mit intensiver Reinigungswirkung und Hautschuttfaktor. Gut verträglich.

Aktiv: Entfernt auch vaselinehaltige Einreibemittel und enthält wirksame Hautschutzkomponenten. Dezent parfümiert mit leichtem, frischem Zitronenduft, eingestellt auf hautfreundlichen pH-Wert.

Verstärkt: Enthält wirksame Hautschutzkomponenten und entfernt auch vaselinehaltige Einreibemittel. Dezent parfümiert mit leichtem, frischem Zitronenduft. Eingestellt auf hautfreundlichen pH-Wert.

Bezeichnung	Art.-Nr.	Stück in EUR ohne MwSt.	Stück in EUR inkl. MwSt.
cosiMed Handwaschcreme alkalifrei 1 l	24099	13,40	15,95 €
cosiMed Handwaschcreme aktiv 1 l	24111	13,40	15,95 €
cosiMed Handwaschcreme verstärkt 1 l	24113	15,08	17,95 €

WOHLDUFTENDE SAUBERKEIT

ab **8.⁹⁵**



Handwaschcreme

Ideal für Bad und WC in der Praxis und Privat.

Citro-Orange: Hoher Hautschuttfaktor, gute Verträglichkeit, eingestellt auf hautfreundlichen pH-Wert mit dezenter Parfümierung und frischem Citro-Orangenduft.

Aktiv: Hautfreundlicher pH-Wert mit dezenter Parfümierung und frischem Zitronenduft. Entfernt auch vaselinehaltige Einreibemittel und enthält wirksame Hautschutzkomponenten.

Bezeichnung	Art.-Nr.	Stück in EUR ohne MwSt.	Stück in EUR inkl. MwSt.
Citro-Orange 500 ml Spenderflasche	24106	7,52	8,95 €
Citro-Orange 5 Liter Kanister	24107	41,13	48,95 €
Aktiv 500 ml Spenderflasche	24109	8,36	9,95 €
Aktiv 5 Liter Kanister	24110	43,66	51,95 €

FÜR EMPFINDLICHE HAUT

SET

ab **3.³⁵**



Baktolin Pure Waschlotion

Standard-Waschlotion zur gründlichen Hände- und Hautreinigung. Bewährt sich überall dort, wo eine Hände- aber auch Körperreinigung angezeigt ist. Die moderne Formulierung auf synthetischer Basis ist seifen- und alkalifrei und angenehm parfümiert. Sie ersetzt die unhygienische Stückseife und empfiehlt sich bei Seifenempfindlichkeit.

- reinigt mit milder Formel
- hautneutraler pH-Wert
- enthält hautmilde Tenside
- für empfindliche Haut
- parfüm- und farbstofffrei
- ohne Parabene

Bezeichnung	Art.-Nr.	Stück in EUR ohne MwSt.	Stück in EUR inkl. MwSt.
Baktolin Pure 500 ml Flasche	24237	3,32	3,95 €
Baktolin Pure 1 l Flasche	24238	5,84	6,95 €
Baktolin Pure 5 l Kanister	24239	19,29	22,95 €
SET Spender inkl. Baktolin Pure, 500 ml	72003	31,89	37,95 €
SET Spender inkl. Baktolin Pure, 1 l	72008	36,09	42,95 €

RABATT	ab je 5 Stk. 5%	ab je 10 Stk. 10%	ab je 20 Stk. 15%
--------	-----------------	-------------------	-------------------

FÜR DIE SANFTE REINIGUNG

SET

ab **4.²⁰**



Baktolin Sensitive Waschlotion

Milde und zugleich pflegende Waschlotion für eine sanfte Reinigung von Haut und Händen. Die pflegenden Bestandteile Allantoin und Weizenprotein halten die Haut auch bei intensiver und täglich wiederholter Anwendung glatt und geschmeidig. Der pH-Wert von 5,5 schont den empfindlichen Säureschutzmantel der Haut.

- rückfettend und pflegend
- zart, cremiger Schaum
- zart duftende Formel
- gute Hautverträglichkeit
- enthält hautmilde Tenside
- ohne Parabene

Bezeichnung	Art.-Nr.	Stück in EUR ohne MwSt.	Stück in EUR inkl. MwSt.
Baktolin Sensitive 500 ml Flasche	24255	4,16	4,95 €
Baktolin Sensitive 1 l Flasche	24256	7,52	8,95 €
Baktolin Sensitive 5 l Kanister	24257	29,37	34,95 €
Baktolin Foam für CleanSafe Spender, 1 l	24205	10,88	12,95 €
SET Spender + Sensitive, 500 ml Flasche	72004	32,73	38,95 €
SET Spender + Sensitive, 1 l Flasche	72009	36,93	43,95 €

RABATT	ab je 5 Stk. 5%	ab je 10 Stk. 10%	ab je 20 Stk. 15%
--------	-----------------	-------------------	-------------------

Zubehör für 5 l bis 10 l Kanister
Für Präparate, Flaschen und Kanister mit einem 55 mm Schraubgewinde.
Kanisterschlüssel: Länge: 18 cm. Durchmesser: 8 cm.
Ausgießer: Für ein sauberes Ausgießen von Flüssigkeiten. Nicht für Ultraschallgel geeignet. Länge Schlauch: 13,5 cm. Durchmesser Schlauch: 1,7 cm.
Auslaufhahn: Für ein sauberes Ausgießen von Flüssigkeiten. Nicht für Ultraschallgel geeignet.

Bezeichnung	Art.-Nr.	Stück in EUR ohne MwSt.	Stück in EUR inkl. MwSt.
Schlüssel	244132	5,00	5,95
Ausgießer	244102	6,68	7,95
Auslaufhahn	244122	8,36	9,95

Dosierhilfen
Hilfsmittel zur korrekten Dosierung.

Bezeichnung	Art.-Nr.	Stück in EUR ohne MwSt.	Stück in EUR inkl. MwSt.
Flasche 50 ml	244032	2,94	3,50
Flasche 500 ml	244022	3,32	3,95
Becher 250 ml	244042	5,00	5,95

Abfüll- und Dosierpumpen
Abfüllpumpe (242522): Inkl. 250 ml Dosierflasche. Geeignet für Ultraschallgel. Passend für 5 und 10 Liter Kanister. Dosierflasche ohne Inhalt.
Dosierpumpe (244062): Für 5 und 10 Liter Kanister. Dosierung: ca. 30 ml pro Hub. Nicht für die Entnahme von Ultraschallgel und Paraffinlöser geeignet.
Dosierpumpe (244082): Für 1 Liter Flaschen. Dosierung: ca. 4 ml pro Hub. Passt auf unsere Massagelotion- und Massageöl-Flaschen.
Bode Dosierpumpe (24409): Für 1 Liter Flaschen. Zur Applikation von Wasch- und Pflege lotion sowie Hände-Desinfektionsmittel.

Bezeichnung	Art.-Nr.	Stück in EUR ohne MwSt.	Stück in EUR inkl. MwSt.
Abfüllpumpe für 5 und 10 l Kanister (für Gel)	242522	12,56	14,95
Dosierpumpe für 5 u. 10 l Kanister (kein Gel)	244062	11,72	13,95
Dosierpumpe für 1 l Flaschen	244082	6,68	7,95
Bode Dosierpumpe für 1 l Flaschen	24409	4,16	4,95

Nadel-Entsorgungsboxen · kontaktloses Entsorgen
Für das kontaktlose Entsorgen von Spritzen und Kanülen. Ideal für Praxis und Station.

Servobox 500 ml: Idealer Taschen-Container mit sehr kompakter Form für gebrauchte Spritzen und Kanülen. Die Höhe der Servobox ist ausreichend für IV-Kanülen oder auch Insulinspritzen mit aufgesetzter Kanüle. Der Deckel ist dichtschießend, eine Abstreifkante ermöglicht ein einfaches und kontaktloses Abwerfen der Kanülen. Besonders widerstandsfähiger Kunststoff macht die Box leicht, es sind keine unnötigen Metallplatten integriert. Trotzdem besteht keine Gefahr einer Perforation durch eine Nadel.
Volumen: 500 ml. Maße (BxH): 75x107 mm.

Multi-Safe twin plus: Nadel-Entsorgungsbox mit großem Fassungsvermögen. Die große Öffnung ermöglicht das schnelle Abwerfen von Spritzen und Kanülen. Eine Abzieh- und Abdreihilfe erleichtert die kontaktlose Entsorgung. Die gelbe Farbe der Box macht sie leicht auffindbar, durch den roten Verschluss ist sofort zu sehen, wenn der Behälter verschlossen ist. Entspricht den Anforderungen TRBA 250, UN, DIN EN ISO 23907.

1,5 l Version: Volumen: 1,5 l. Durchmesser Boden: 112 mm. Maße Deckel (LxB): 179x176 mm. Höhe Behälter: 125 mm.
2 l Version: Volumen: ca. 2 l. Durchmesser Boden: 112 mm. Maße Deckel (LxB): 179x176 mm. Höhe Behälter: 161 mm.

Bezeichnung	Art.-Nr.	Stück in EUR ohne MwSt.	Stück in EUR inkl. MwSt.
Servobox 500 ml	25295	3,32	3,95
Multi-Safe twin plus 1,5 l	25298	3,78	4,50
Multi-Safe twin plus 2 l	25299	4,16	4,95

Sprüher und Zerstäuber
Zerstäuber (244012): Erzeugt ein sehr feines Sprühbild. Die Gewindedichtung ist transportdicht und wird inkl. Schutzkappe geliefert. Sprühmenge pro Hub: 0,15 ml +/- 0,05.
Drucksprüher (244002): Zur Verteilung von Desinfektionsmittel oder anderen Flüssigkeiten auf größeren Flächen. Fassungsvermögen: 1 Liter.
Sprühkopf (242483): Für alle 500 und 1000 ml Flaschen geeignet.

Bezeichnung	Art.-Nr.	Stück in EUR ohne MwSt.	Stück in EUR inkl. MwSt.
Zerstäuber 250 ml	244012	3,32	3,95
Sprühkopf für 500 ml + 1 l Flaschen	242483	5,84	6,95
Drucksprüher 1 l	244002	16,76	19,95

- aus schlagfestem Kunststoff
- bedienerfreundlich
- abschließbar

ab **49.⁹⁵**



TORK Seifenspender Elevation

Elevation S1: Material: schlagfester Kunststoff. Maße (BxHxT): 11x29x11 cm.

Elevation S4: Material: schlagfester Kunststoff. Maße (BxHxT): 11x29x11 cm.

Bezeichnung	Art.-Nr.	Stück in EUR ohne MwSt.	Stück in EUR inkl. MwSt.
Elevation S1 11x29x11 cm	28529	41,97	49,95
Elevation S4 11x29x11 cm	28531	54,58	64,95



ab **75.⁹⁵**

TORK Flüssig- und Schaumseife

Flüssigseife Mild S1: Klinisch getestet.

Flüssigseife Extra-Mild S1: Klinisch getestet, pH-Neutral, rückfettend.

Schaumseife Mild S4: Parfümierte Schaumseife für effizientes und angenehmes Händewaschen. Milde Rezeptur, dermatologisch getestet. Rückfettend und feuchtigkeitsspendend. Hautneutraler pH-Wert.

Bezeichnung	Art.-Nr.	Stück in EUR ohne MwSt.	Stück in EUR inkl. MwSt.
Flüssigseife Mild S1 6x 1 Liter	28536	63,82 <small>11 12,86 €</small>	75,95
Flüssigseife Extra-Mild S1 6x 1 Liter	28538	72,23 <small>11 14,33 €</small>	85,95
Schaumseife Mild S4 6x 1 Liter	28533	89,03 <small>11 17,86 €</small>	105,95

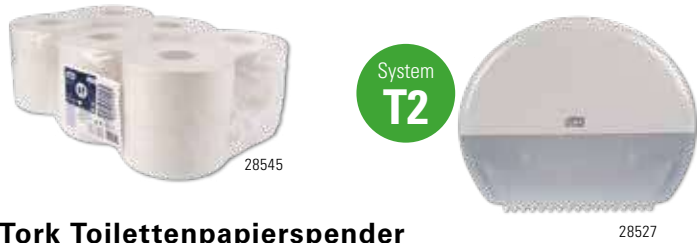

Tork Toilettenpapierspender Elevation Mini Jumbo Rolle T2

Tork Spender für Toilettenpapier, Mini Jumbo Rolle. Hohe Kapazität, reduzierter Verbrauch durch Papierbremse, Restrollenfunktion, Vorratsanzeige, abschließbar.

Material: schlagfester Kunststoff. Maße (BxHxT): 35x28x13 cm.

Tork Toilettenpapier T2 Advanced Mini Jumbo Rolle

- Tissue, 2-lagig, perforiert in Weiß
- Rollenlänge: 170 m, Rollenbreite: 14 cm, Durchmesser: 18,5 cm
- Menge 1.700 Einzelblätter (12 Rollen), Blattlänge: 10 cm

Bezeichnung	Art.-Nr.	Stück in EUR ohne MwSt.	Stück in EUR inkl. MwSt.
Tork Spender Elevation Mini Jumbo T2	28527	50,38	59,95
Toilettenpapier T2 Adv. Mini Jumbo 12 Rollen	28545	63,82 <small>1 Rolle 6,33 €</small>	75,95



Tork Toilettenpapierspender Elevation Kleinrolle T4

Tork Elevation Toilettenpapierspender aus schlagfestem Kunststoff mit einer Kapazität für 2 Kleinrollen. Mit Vorratsanzeige. Abschließbar.

Maße (BxHxT): 29x16x16 cm.

Tork Toilettenpapier T4 Soft

- Tissue, 3-lagig geprägt und perforiert in Hochweiß
- Rolle: Länge: 30 m, Breite: 9,4 cm, Blattanzahl: 250 Stk., Blattlänge: 12 cm

Bezeichnung	Art.-Nr.	Stück in EUR ohne MwSt.	Stück in EUR inkl. MwSt.
Tork Spender Elevation Kleinrolle T4	28528	58,78	69,95
Toilettenpapier T4 Soft 30 Rollen	28543	29,37 <small>1 Rolle 1,17 €</small>	34,95
Toilettenpapier T4 Soft 72 Rollen	28544	50,38 <small>1 Rolle 0,83 €</small>	59,95

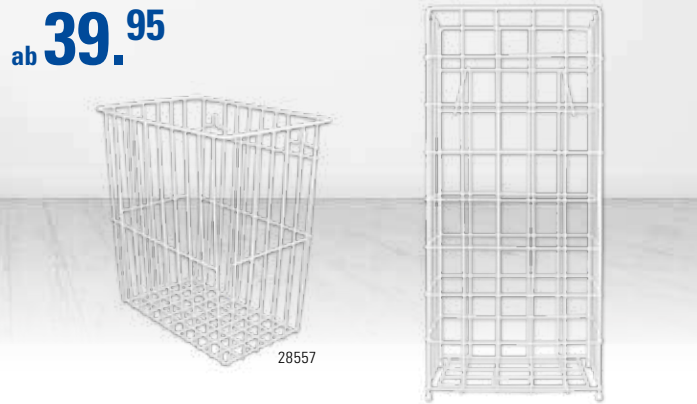

Tork Abfallbehälter

Abfallbehälter aus kunststoffbeschichtetem Drahtgitter. Zur Wandmontage geeignet.

Mini Drahtgitter B2: Maße (BxHxT): 32x35x22 cm. **Farbe:** weiß.

Littainer 100: Maße: (BxHxT) 33x72x25 cm. **Farbe:** weiß.

Bezeichnung	Art.-Nr.	Stück in EUR ohne MwSt.	Stück in EUR inkl. MwSt.
Tork Abfallbehälter Mini Drahtgitter B2	28557	33,57	39,95
Tork Abfallbehälter Littainer 100	28556	41,97	49,95



119.⁹⁵

Tork Abfallbehälter Elevation

Der Abfallbehälter Tork Elevation gewährleistet ein ordentliches, sauberes Erscheinungsbild. Freistehend oder zur Wandmontage geeignet, ohne Deckel.

Material: Schlagfester Kunststoff. Fassungsvermögen: 50 Liter.

Maße (LxBxH): 29x39x63 cm.

Farbe: weiß.

Bezeichnung	Art.-Nr.	Stück in EUR ohne MwSt.	Stück in EUR inkl. MwSt.
Tork Abfallbehälter Elevation	28553	100,80	119,95



Tork Innenabrollungsspender Elevation M2

Tork Spender für Innenabrollung mit Vorratsanzeige. Schnell nachfüllbar. Abreißkanten aus Edelstahl.
Handtuchsystem: M2. Material: schlagfester Kunststoff. Maße (BxHxT): 24x36x23 cm.

Tork Rollenpapier-Handtuch M2

- Tissue, 2-lagig, perforiert in Weiß
- Universal Innenabrollung
- Rollenlänge: 160 m, Rollenbreite: 20 cm, Durchmesser: 18 cm
- Menge: 457 Einzelblätter (6 Rollen), Blattlänge: 35 cm

Bezeichnung	Art.-Nr.	Stück in EUR ohne MwSt.	Stück in EUR inkl. MwSt.
Tork Spender Elevation M2	28523	50,38	59,95
Rollenpapier-Handtuch M2	6 Rollen	28512	62,98 ^{1m} _{0,08 €}



- kontaktlose Papierausgabe
- einstellbare Handtuchlänge
- Ressourcen schonend

279.⁹⁵

Tork Rollenhandtuchspender Matic Elevation Sensor H1

Der Rollenhandtuchspender Matic Elevation Sensor ermöglicht ein angenehmes und hygienisches Händetrocknen. Das moderne, funktionelle Design hat einen Sensor integriert, der eine berührungsfreie Ausgabe der Papierhandtücher ermöglicht. Die Einzeltuchabgabe sorgt dabei für einen geringen Verbrauch und schont damit die Umwelt. Eine LED-Füllstandanzeige wird aktiviert, wenn eine Nachfüllung nötig ist. Mit der einstellbaren Handtuchlänge können Sie eine passende Handtuchgröße festlegen und den Verbrauch steuern.

Handtuchsystem: H1. Material: schlagfester Kunststoff. Maße (LxBxH): 20,6x33,1x36,8 cm.

Bezeichnung	Art.-Nr.	Stück in EUR ohne MwSt.	Stück in EUR inkl. MwSt.
Rollenhandtuchspender mit Sensor H1	28525	235,25	279,95

System **H1**

94.⁹⁵

Tork Rollenpapier-Handtuch H1, 6 Rollen á 100 Meter, weich, hochweiß

Das Rollenpapier-Handtuch H1 ist das ideale Papier für den Tork Rollenhandtuchspender Matic Elevation Sensor H1. Das Papier saugt Wasser schnell und effektiv auf. Hierdurch werden Verbrauch und anfallender Müll gesenkt. Dank der 2-lagigen, weichen Struktur ist das Papier sanft zur Haut.

Maße Rolle (Bxø): 21x19 cm. Rollenlänge: 100 m.

Bezeichnung	Art.-Nr.	Stück in EUR ohne MwSt.	Stück in EUR inkl. MwSt.
Rollenpapier-Handtuch H1	6 Rollen	28513	79,79 ^{1m} _{0,15 €}

ab **54.⁹⁵**

Tork Handtuchspender Elevation H3 / Elevation Mini H3

Die elegante und praktische Lösung für Ihre Papierhandtücher. Der Spender ist einfach zu befüllen und abschließbar. Durch das Sichtfenster ist der aktuelle Handtuchvorrat direkt zu erkennen.

Handtuchsystem: H3. Material: schlagfester Kunststoff.

Elevation Mini H3: Maximales Fassungsvermögen: 1,5 Pack Handtücher. Maße (BxHxT): 33x29x14 cm.

Elevation H3: Maximales Fassungsvermögen: 2,5 Pack Handtücher. Maße (BxHxT): 33x44x14 cm.

Bezeichnung	Art.-Nr.	Stück in EUR ohne MwSt.	Stück in EUR inkl. MwSt.
Handtuchspender Elevation Mini H3	28521	46,18	54,95
Handtuchspender Elevation H3	28522	50,38	59,95

System **H3**

ab **47.⁶⁵**

Tork Falthandtuch H3 / Advanced H3

H3: Tissue, 2-lagig mit Zickzackfaltung, ungebleicht. Maße: ca. 24x23 cm. Menge: **28511:** 3.750 Tücher (15 x 250 Stk.), **28516:** 4.000 Tücher (20x 200 Stk.).

Advanced H3: Tissue, 2-lagig mit Zickzackfaltung, ungebleicht mit Luftpolsterprägung. Maße: 25x23 cm. Menge: 3.750 Tücher (15x 250 Stk.).

Bezeichnung	Art.-Nr.	Stück in EUR ohne MwSt.	Stück in EUR inkl. MwSt.
Falth. H3	24x23 cm	3.750 Stk.	28511
Falth. H3	24x23 cm	4.000 Stk.	28516
Advanced H3	25x23 cm	3.750 Stk.	28510
Advanced H3	25x23 cm	3.750 Stk.	28515

RABATT	ab 2 Karton	ab 4 Karton
	5%	10%



7.95

23449*

Universalhalter für Kosmetik- und Handschuhboxen

Ermöglicht durch den federnden Spannschieber die Aufnahme verschiedener marktüblicher Boxengrößen. Die rückseitigen Selbstklebestreifen gestatten ein leichtes Anbringen und durch die Einhandbedienung ein schnelles Arbeiten.

*Box nicht im Lieferumfang enthalten.

Bezeichnung	Tragfähigkeit: 1 kg	Art.-Nr.	Stück in EUR ohne MwSt.	Stück in EUR inkl. MwSt.
Universalhalter		23449	6,68	7,95



2.95

Kosmetiktücher

2-lagige Kosmetik-Softtücher mit Zickzackfaltung zur einfachen Entnahme in einer Box. In einer Box befinden sich 100 Tücher.

Maße Box (BxHxT): 25,6x6x14 cm. Maße Tücher (LxB): 20x20,8 cm.

Farbe: weiß

Bezeichnung	100 Tücher	Art.-Nr.	Stück in EUR ohne MwSt.	Stück in EUR inkl. MwSt.
Kosmetiktücher		23451	2,48	2,95



mit Spanngummi

ab 11.95

Hygieneüberzug

Der Hygieneüberzug bietet eine saubere und hygienische Auflage. Die Überzüge schützen Ihre Kopfpolster vor Schweiß und Kosmetika, wodurch deren Haltbarkeit verlängert wird.

VPE: 100 Stück. Material: 90% chlorfrei gebleichte Zellulose, 10% Bindemittel. Durchmesser max. 40 cm.

Bezeichnung	100 Stück	Art.-Nr.	Stück in EUR ohne MwSt.	Stück in EUR inkl. MwSt.
Hygieneüberzug		23452	12,56	14,95

RABATT		ab je 5 Stk. 5%	ab je 10 Stk. 10%	ab je 20 Stk. 20%
--------	--	-----------------	-------------------	-------------------



SET

ab 11.95

Einmal-Nasenschlitztücher 30x21 cm, 100 Stück

Die Einmal-Nasenschlitztücher aus Papier bieten eine saubere und hygienische Auflage, schützen Ihre Liegenpolster vor Schweiß und Kosmetika und verlängern somit deren Haltbarkeit.

VPE: 100 Stück. Material: 90% chlorfrei gebleichte Zellulose, 10% Bindemittel. Maße (LxB): 30x21 cm.

Bezeichnung	100 Stück	Art.-Nr.	Stück in EUR ohne MwSt.	Stück in EUR inkl. MwSt.
Nasenschlitztücher		234551	12,56	14,95
SET Box + 100 Tücher		234441	15,08	17,95

RABATT	ab je 5 Pack 5%	ab je 10 Pack 10%	ab je 20 Pack 20%
--------	-----------------	-------------------	-------------------



ab 15.15

Einmal-Nasenschlitztücher XXL 40x30,5 cm, 100 Stück

Die Nasenschlitztücher bieten eine saubere und hygienische Auflage. Die Tücher schützen Ihre Liegenpolster vor Schweiß und Kosmetika, wodurch deren Haltbarkeit verlängert wird.

VPE: 100 Stück. Material: 90% chlorfrei gebleichte Zellulose, 10% Bindemittel. Maße (LxB): 40x30,5 cm.

Bezeichnung	100 Stück	Art.-Nr.	Stück in EUR ohne MwSt.	Stück in EUR inkl. MwSt.
Nasenschlitztücher XXL		234561	15,92	18,95

RABATT	ab je 5 Pack 5%	ab je 10 Pack 10%	ab je 20 Pack 20%
--------	-----------------	-------------------	-------------------



ab **26.⁹⁵**



Waschfaserlaken Ultra

Hygienische und praktische Massageliegenauflage für jede Massagepraxis. Das geringe Gewicht der Waschfaserlaken reduziert Ihr Wäscheaufkommen und spart somit Energiekosten und Arbeitszeit. Zudem ist das Laken knitter-, fusselfrei und reißfest. Bei 60°C kann es problemlos 200 mal gewaschen werden. Trocknergeeignet.

VPE: 10 Stück im Beutel. Material: 100% Polypropylen. Maße (LxB): 200x80 cm.

Bezeichnung	Art.-Nr.	Stück in EUR ohne MwSt.	Stück in EUR inkl. MwSt.	
Waschfaserlaken Ultra	10 Stück	234401	25,17	29,95
RABATT		ab je 5 Pack	ab je 10 Pack	
		5%	10%	



Liegenabdeckung

ab **56.⁹⁵**

Die Liegenabdeckung (284981) schützt Ihre Liege vor Verschmutzung und übermäßiger Abnutzung. Durch die Perforation lassen sich die Blätter des zweilagigen Zellstoffs einfach abtrennen.

- Reiner, weißer, 2-lagiger Zellstoff
- Rollendurchmesser: 13,1 cm, Hülsendurchmesser: 3,9 cm
- VPE: 9 Rollen á 50 m. Blattanzahl/Rolle: 132. Blattanzahl gesamt: 1.188 Stk.

Die Tork Mediroll Liegenabdeckung (285001) ist reißfest, strapazierfähig und lässt sich leicht abrollen. Die Perforierung sorgt für einfaches Abreißen und einen kontrollierten Verbrauch.

- weißes 1-lagiges Krepp, perforiert
- Blattgröße (LxB) ca. 38x49 cm
- Rollendurchmesser: 12 cm, Hülsendurchmesser: 4,2 cm
- VPE: 8 Rollen á 50 m im Karton. Blattanzahl/Rolle: 132. Blattanzahl gesamt 1.056 Stk.

Bezeichnung	Art.-Nr.	Stück in EUR ohne MwSt.	Stück in EUR inkl. MwSt.	
Liegenabdeckung 2-lagig	9 Rollen	284981	47,86	1 Stk. 6,33 € 56,95
Liegenabdeckung 1-lagig	8 Rollen	285001	100,80	1 Stk. 14,99 € 119,95



ab **17.⁹⁵**

Liegen-/Hygieneauflage transparent

Die Liegen-/Hygieneauflage schützt die Liege im Fußbereich optimal vor Schmutz. Der Patient kann seine Schuhe hygienisch ablegen. Die Auflage ist bakterizid und fungizid.

Material: PVC (durchsichtig). Maße (LxBxH): 60x40x0,2 cm.

Bezeichnung	Art.-Nr.	Stück in EUR ohne MwSt.	Stück in EUR inkl. MwSt.
Liegen-/Hygieneauflage (transparent)	285051	16,76	19,95
RABATT		ab je 5 Stk.	ab je 10 Stk.
		5%	10%



ab **39.⁹⁵**

Ölresistenter Liegenbezug mit Polyurethan-Beschichtung

Dieser Schonbezug ist einfach auf die Therapieliege zu ziehen, denn ein Gummiband sorgt dafür, dass er elastisch bleibt. Die besondere Beschichtung aus PU-Material verhindert, dass die Massageliege nicht verschmutzt wird und kein Wasser, Schweiß oder Öl durchdringt. Besonders sinnvoll bei der Massage mit Öl. Einfach zu reinigen und pflegeleicht. Waschbar bis 95°C und im Wäschetrockner bei niedriger Temperatur zu trocknen. Bügeln/Chlorbleichen/Chemische Reinigung nicht erlaubt.

Material: 100% Polyester. Beschichtung: PU-Material.

Farbe: blau.

Bezeichnung	Art.-Nr.	Stück in EUR ohne MwSt.	Stück in EUR inkl. MwSt.
Ölresistenter Liegenbezug 200x65 cm	234451	33,57	39,95
Ölresistenter Liegenbezug 200x85 cm	234461	36,93	43,95

+ Weiteres Liegenzubehör finden Sie in der Kategorie **THERAPIELIEGEN**



- auch für Kontakt mit Lebensmitteln
- texturierte Fingerbereiche

ab **5.³⁵**

Hartmann Untersuchungshandschuhe Peha-soft nitrile

Die latexfreien Handschuhe aus gefärbtem Nitrilkautschuk sorgen für optimalen Schutz. Die Handschuhe sind puderfrei und lassen sich dank der speziellen Innenbeschichtung leicht anziehen. Der texturierte Fingerbereich sorgt für optimale Griffbarkeit. Für den Kontakt mit Lebensmitteln zugelassen. Reißfest und damit auch für den Einsatz im Labor und im Umgang mit Chemikalien und Desinfektionsmitteln geeignet. Persönliche Schutzausrüstung nach EN 374, Kat. III.

28572: Mit extra langen Stulpen. **28570:** Besonders weich.

Größen: S, M, L, XL (bitte bei der Bestellung mit angeben).

Bezeichnung	Art.-Nr.	Stück in EUR ohne MwSt.	Stück in EUR inkl. MwSt.
NEU Handschuhe Peha-soft nitrile blau 150 Stk.	28573	5,00	1 Stk. 0,04 € 5,95
Handschuhe Peha-soft nitrile guard blau 100 Stk.	28572	11,72	1 Stk. 0,14 € 13,95
Handschuhe Peha-soft nitrile fino lila 150 Stk.	28570	10,88	1 Stk. 0,08 € 12,95

RABATT	ab je 10 Pack	ab je 20 Pack
	5%	10%



ab **7.⁹⁵**

Überschuhe mit Gummizug

Einweg Überziehschuhe, geeignet für medizinische Einrichtungen. Einheitsgröße mit Gummizug, passend für Schuhgrößen bis 48. Aus verstärktem Polyethylen (CPE). Wasser- und abriebfest.

VPE: 100 Stück. Maße: 15x42 cm.

Farbe: blau.

Bezeichnung	Art.-Nr.	Stück in EUR ohne MwSt.	Stück in EUR inkl. MwSt.	
Überschuhe	100 Stück	28558	8,36	9,95

RABATT	ab je 10 Pack	ab je 20 Pack
	10%	20%



ab **22.95**

mit Nasenschlitz



farbige Bezüge



weißer Bezug

Liegenbezug mit und ohne Nasenschlitz

Der Liegenbezug ist in vielen Farben erhältlich und schützt Ihre Behandlungsliege zuverlässig vor Verschmutzungen. Das angenäherte Ringsumgummi sorgt für sicheren Halt. Nach der Behandlung kann der Bezug bei 60°C bzw. 90°C gewaschen werden. Behält auch bei häufigem Waschen seine Passform. Bügelfrei und trocknergeeignet, daher einfach zu handhaben.

- mit angenähertem Ringsumgummi und zusätzlichem Tunnelsaum
- ausgerüstet nach Gütesiegel Öko-Tex-Standard 100
- Pflege: kochbar bis 95°C (weiß) bzw. waschbar bis 60°C (farbig)
- Gewicht/m²: 220 g
- Material: 75% Baumwolle, 25% Polyamid

Farben: 01-blau, 03-rot, 04-gelb, 05-schwarz, 06-weiß, 07-beige, 08-türkis, 09-lila, 11-grau, 16-bordeaux, 18-anthrazit, 19-orange, 21-limone, 27-camel, 33-marine, 34-hellblau, 46-rost.



Bezeichnung	Art.-Nr.	Stück in EUR ohne MwSt.	Stück in EUR inkl. MwSt.
200x65 cm ohne Nasenschlitzöffnung	234601	19,29	22,95
200x65 cm mit Nasenschlitzöffnung	234471	25,17	29,95
200x85 cm ohne Nasenschlitzöffnung	234621	27,69	32,95
200x85 cm mit Nasenschlitzöffnung	234481	33,57	39,95
200x100 cm ohne Nasenschlitzöffnung	234591	33,57	39,95



SET



weiße Tücher



farbige Tücher

ab **1.65**

234802-01

234812-11

Handtuch

Hochwertiger Walkfrottier aus 100% Baumwolle. Weiße Tücher kochbar bis 95°C, farbige Tücher waschbar bis 60°C. Gewicht/m²: 500 g.

Farben: 01-blau, 02-grün, 03-rot, 04-gelb, 05-schwarz, 06-weiß, 07-beige, 08-türkis, 10-braun, 11-grau, 14-violett, 16-bordeaux, 18-anthrazit, 19-orange, 34-hellblau, 45-hellgrün.



Bezeichnung	Art.-Nr.	Stück in EUR ohne MwSt.	Stück in EUR inkl. MwSt.
Handtuch 30x30 cm 45 g	234682	1,64	1,95
Handtuch 100x50 cm 250 g	234652	5,00	5,95
Handtuch 140x70 cm 450 g	234662	10,04	11,95

RABATT	ab je 5 Stk. 5%	ab je 10 Stk. 10%	ab je 20 Stk. 15%
--------	-----------------	-------------------	-------------------

Handtuch Set

Set, 3-teilig: 1x Handtuch 30x30 cm, 1x Handtuch 100x50 cm, 1x Handtuch 140x70 cm.

Set, 8-teilig: 4x Handtücher 30x30 cm, 2x Handtücher 100x50 cm, 2x Handtücher 140x70 cm.

Farben: 01-blau, 02-grün, 03-rot, 04-gelb, 05-schwarz, 06-weiß, 07-beige, 08-türkis, 10-braun, 11-grau, 14-violett, 16-bordeaux, 18-anthrazit, 19-orange, 34-hellblau, 45-hellgrün.



Bezeichnung	Art.-Nr.	Stück in EUR ohne MwSt.	Stück in EUR inkl. MwSt.
SET Handtuch Set 3-tlg.	234812	14,24	16,95
SET Handtuch Set 8-tlg.	234802	25,17	29,95



99.95

mit Durchreiche

Hygiene Schutzwand aus Acrylglas, mit Durchreiche

Die Hygiene Schutzwand eignet sich als Spuck- und Niesschutz für Personen mit Kundenkontakt. Die Schutzwand hat eine ausreichende Höhe und Breite, um Oberkörper und Gesicht zu schützen. Eine Durchreiche, durch die bezahlt und Ware gereicht werden kann, ist ebenfalls vorhanden. Dank der 6 mitgelieferten, transparenten Klebepunkte kann die Schutzwand schnell und problemlos auf einem Tresen oder einer anderen, geraden Oberfläche installiert werden.

Material: Acrylglas. Maße Durchreiche (BxH): 40x11 cm. Maße Schutzwand (BxHxT): 58x86x30 cm.

Bezeichnung	Art.-Nr.	Stück in EUR ohne MwSt.	Stück in EUR inkl. MwSt.
Hygiene Schutzwand aus Acrylglas	28506	83,99	99,95



ab **4.45**

- 3-lagig
- Nasenbügel für sicheren Sitz
- elastische Ohrschlaufen

Medizinischer Einmal-Mundschutz, 50 Stück

Schützt Ihre Umwelt vor Tröpfchen (Spuck- und Niesschutz). Dank elastischer Ohrschlaufen passt sich der Mundschutz optimal der Kopfform an. Ein integrierter Nasenbügel sorgt für sicheren Halt auf der Nase und verhindert ein Verrutschen. Außerdem wird beim Tragen einer Brille das übermäßige Anlaufen dieser verhindert. 3-lagig.

Maße (BxH): 17,5x9,5 cm.

Farben: 01-blau, 05-schwarz, 13-pink.

Bezeichnung	Art.-Nr.	Stück in EUR ohne MwSt.	Stück in EUR inkl. MwSt.
Medizinischer Einmal-Mundschutz 50 Stk.	28555	4,16	1 St. 0,10 € 4,95
RABATT		ab je 5 Pack 5%	ab je 10 Pack 10%



ab **17.95**

- 3-Schicht-Filtersystem
- filtert bis zu 95% aller Partikel in der Luft

Einmal-Mundschutz MNS-FFP2, 10 Stück

3-Schicht-Filtersystem filtert 95% aller Partikel aus der Luft, auch Bakterien, Viren und Pilze. Nonwoven Innenschicht, absorbiert Wärme und bleibt trocken. Optimale Passform. Angenehmer Tragekomfort. Jeder Mundschutz ist separat verpackt. Flexible Einheitsgröße.

Nach EN 149:2001 +A1:2009, Verordnung (EU) 2016/425 für persönliche Schutzausrüstung geprüft und zertifiziert. Maskentyp: FFP2 NR, Kategorie III.

Bezeichnung	Art.-Nr.	Stück in EUR ohne MwSt.	Stück in EUR inkl. MwSt.
MNS-FFP2 Einmal-Mundschutz 10 Stk.	28600	16,76	1 St. 2,00 € 19,95
RABATT		ab je 5 Pack 5%	ab je 10 Pack 10%



ab **23.35**

DOC FFP2 Schutzmaske mit Elastikband, 25 Stück

Die DOC FFP2 Schutzmaske schützt Sie vor vielen gesundheitsgefährdenden Partikeln. Mit einer Filterleistung von mindestens 94% bei Aerosolen und Feinstaub-Partikeln bis zu einer Größe von 0,6 µm wird ein Großteil der Partikel aus der Atemluft gefiltert. Somit eignet sich die Schutzmaske zum effektiven Schutz vor festen und flüssigen gesundheitsgefährdenden Stäuben, Rauch, Schimmelsporen, Bakterien und Viren, die durch Aerosole übertragen werden. Um die Filterung der Atemluft zu gewährleisten, bedeckt die Maske den Mund- und Nasenbereich vollständig.

Die DOC FFP2 Schutzmaske ist nach europäischer Norm (EN 149) geprüft. Die Maske ist mit ihren hochelastischen Ohrschlaufen und dem formbaren Nasenbügel besonders bequem zu tragen und eignet sich auch bestens für Brillenträger. Einzeln verpackt im Polybeutel wird eine hygienische Entnahme aus der 25er Box gewährleistet. Zur einmaligen Nutzung geeignet (bis max. 8 Stunden).

Bezeichnung	Art.-Nr.	Stück in EUR ohne MwSt.	Stück in EUR inkl. MwSt.
DOC FFP2 Schutzmaske 25 Stk.	28599	21,81	1 St. 1,04 € 25,95
RABATT		ab je 5 Pack 5%	ab je 10 Pack 10%



ab **8.95**

- Universalgröße
- Belüftung im Stirnbereich
- durch weiche Stirnauflage angenehm zu tragen



Faceshield mit Gummiband und weicher Stirnauflage

Zum Schutz der Umgebung vor Tröpfchen durch Husten und Niesen. Weicher Schaumstoff im Stirnbereich und ein weiches Gummiband passen sich bequem an die Kopfform an und sorgen für einen angenehmen Halt. Durch das geringe Gewicht von nur 64 g auch lange komfortabel tragbar. Verschiebbare Lüftungslöcher im Stirnbereich für eine gute Belüftung. Universalgröße.

Farben: 01-blau, 02-grün, 03-rot, 05-schwarz, 06-weiß, 09-lila, 13-pink.

Bezeichnung	Art.-Nr.	Stück in EUR ohne MwSt.	Stück in EUR inkl. MwSt.
Faceshield	28554	8,36	9,95
RABATT		ab je 5 Stk. 5%	ab je 10 Stk. 10%

SET

ab 8.⁰⁵



Physioflex Knetmasse

Durch das Ertasten, Verformen und Zerkleinern der Knete wird die Kreativität angeregt, die sensorischen und motorischen Fähigkeiten geschult, die Muskeln aufgebaut und die Wahrnehmung und Vorstellungskraft gefördert. Die Knete härtet nicht aus, ist fett- und latexfrei, hypoallergen und hinterlässt keine Rückstände auf den Händen.

Bezeichnung	Art.-Nr.	Stück in EUR ohne MwSt.	Stück in EUR inkl. MwSt.
85 g super soft beige	202008	7,52	1 kg 99,44 € 8,95
85 g soft gelb	202028	7,52	1 kg 99,44 € 8,95
85 g medium rot	202048	7,52	1 kg 99,44 € 8,95
85 g strong grün	202068	7,52	1 kg 99,44 € 8,95
85 g super strong blau	202088	7,52	1 kg 99,44 € 8,95
SET 3-tlg. 3x 85 g soft, medium, strong	202408	16,76	19,95
SET 5-tlg. 5x 85 g 1x je Härtegrad	202418	33,57	39,95

RABATT	ab je 5 Stk. 5 %	ab je 10 Stk. 10 %
--------	---------------------	-----------------------



ab 10.⁷⁵

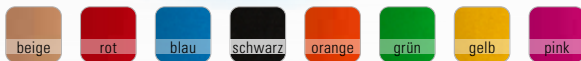

CureTape Classic

Das CureTape besteht aus qualitativ hochwertiger, elastischer 100% Baumwolle, die mit einer antiallergischen Acryl-Klebeschicht versehen ist.

Bezeichnung	Art.-Nr.	Stück in EUR ohne MwSt.	Stück in EUR inkl. MwSt.
Classic beige 5 m x 5 cm wasserfest 1 Stk.	286408	10,04	1 m 2,39 € 11,95
Classic rot 5 m x 5 cm wasserfest 1 Stk.	286418	10,04	1 m 2,39 € 11,95
Classic blau 5 m x 5 cm wasserfest 1 Stk.	286428	10,04	1 m 2,39 € 11,95
Classic schwarz 5 m x 5 cm wasserfest 1 Stk.	286458	10,04	1 m 2,39 € 11,95
Classic orange 5 m x 5 cm wasserfest 1 Stk.	286468	10,04	1 m 2,39 € 11,95
Classic grün 5 m x 5 cm wasserfest 1 Stk.	286378	10,04	1 m 2,39 € 11,95
Classic gelb 5 m x 5 cm wasserfest 1 Stk.	286488	10,04	1 m 2,39 € 11,95
Classic pink 5 m x 5 cm wasserfest 1 Stk.	286358	10,04	1 m 2,39 € 11,95

RABATT	ab je 6 Stk. 5 %	ab je 12 Stk. 10 %
--------	---------------------	-----------------------

NEU

59.⁹⁵

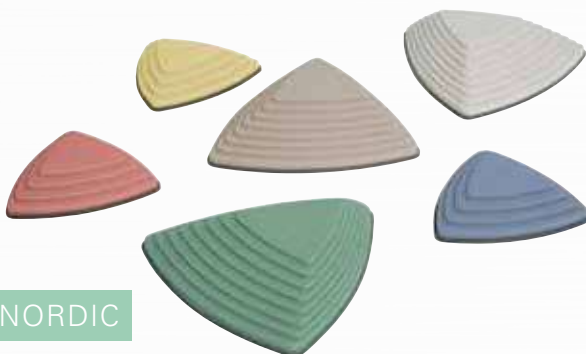

NORDIC

Fluss-Steine Nordic, 6-tlg.

Mit den Fluss-Steinen kann ein aufregender Parcours gestaltet werden. Ziel ist es von Stein zu Stein zu hüpfen, ohne dabei den Boden zu berühren. Dabei wird die Koordination geschult, die Kinder lernen Entfernungen abzuschätzen und überwinden ihre Angst auf hohe Gegenstände zu hüpfen. Die unterschiedlichen Fluss-Steine haben 3 Steigungen, so dass die Schwierigkeit des Spiels variiert werden kann. Mit Gummiknöpfen, rutschfest.

Belastbar bis 100 kg.



B: 26 cm, H: 4,5 cm



B: 36 cm, H: 8,5 cm

Lieferumfang:

- 3x Fluss-Stein, klein (BxH: 26x4,5 cm)
- 3x Fluss-Stein, groß (BxH: 36x8,5 cm)

Bezeichnung	Art.-Nr.	Stück in EUR ohne MwSt.	Stück in EUR inkl. MwSt.
Fluss-Steine Nordic 6-tlg.	024138	50,38	59,95

THERAPIEBEDARF

www.sport-tec.de/therapiebedarf



Tape, Pflaster und Erste Hilfe
Seite 234-241

**Sitzkissen, Richtige Haltung,
Bandagen und Sportsocken**
Seite 242-247

**Kühlbehälter, Kälte-, Wärme-
und Paraffinbehandlung**
Seite 247-256

**Handtrainer,
Oberkörpertrainer und Bälle**
Seite 257-264

**Lern-, Fördermaterial
und Neurotraining**
Seite 265-269

Bänder und Tubes
Seite 270-275

Ballkissen und Balance
Seite 276-287

**Koordinations-,
Fuß- und Beintrainer**
Seite 288-290

**Sensomotorik und
taktile Wahrnehmung**
Seite 291-293

Kinder in Balance
Seite 294-298

Spiel, Therapie und Musik
Seite 299-303



CureTape

Das CureTape ist als Medizinprodukt der Klasse 1 registriert, entspricht strengsten Qualitätsanforderungen, ist sicher im Gebrauch und enthält kein Latex. Dank der ventilierenden, hautfreundlichen Eigenschaften kann das Tape über einen längeren Zeitraum hinweg getragen werden. CureTape ist wasserfest, daher sind Duschen und/oder Schwimmen problemlos möglich.

- 130-140% eigene Dehnbarkeit
- Dicke und Gewicht vergleichbar mit der Haut
- 10%-ige Acrylklebebeschichtung
- luft- und flüssigkeitsdurchlässig
- mehrere Tage bis Wochen tragbar
- keine Reste nach dem Entfernen
- geeignet für Kinesiologie



CureTape Classic und Giant Classic

Das CureTape besteht aus qualitativ hochwertiger, elastischer 100% Baumwolle, die mit einer antiallergischen Acryl-Klebeschicht versehen ist.

Länge: 5 m (**Classic**) bzw. 31,5 m (**Giant**). Breite: 5 cm, außer bei **28644** (2,5 cm) und bei **28643** (7,5 cm).

Bezeichnung	Art.-Nr.	Stück in EUR ohne MwSt.	Stück in EUR inkl. MwSt.
Classic beige 5 m x 2,5 cm wasserfest 2 Stk.	28644	11,72	13,95
Classic beige 5 m x 5 cm wasserfest 1 Stk.	28640	10,04	11,95
Classic rot 5 m x 5 cm wasserfest 1 Stk.	28641	10,04	11,95
Classic blau 5 m x 5 cm wasserfest 1 Stk.	28642	10,04	11,95
Classic schwarz 5 m x 5 cm wasserfest 1 Stk.	28645	10,04	11,95
Classic orange 5 m x 5 cm wasserfest 1 Stk.	28646	10,04	11,95
Classic grün 5 m x 5 cm wasserfest 1 Stk.	28637	10,04	11,95
Classic gelb 5 m x 5 cm wasserfest 1 Stk.	28648	10,04	11,95
Classic pink 5 m x 5 cm wasserfest 1 Stk.	28635	10,04	11,95
Classic beige 5 m x 7,5 cm wasserfest 1 Stk.	28643	15,92	18,95
Giant beige 31,5 m x 5 cm wasserfest 1 Stk.	28684	58,78	69,95
Giant rot 31,5 m x 5 cm wasserfest 1 Stk.	28685	58,78	69,95
Giant blau 31,5 m x 5 cm wasserfest 1 Stk.	28686	58,78	69,95
Giant schwarz 31,5 m x 5 cm wasserfest 1 Stk.	28688	58,78	69,95
Giant orange 31,5 m x 5 cm wasserfest 1 Stk.	28687	58,78	69,95
Giant grün 31,5 m x 5 cm wasserfest 1 Stk.	28683	58,78	69,95
Giant gelb 31,5 m x 5 cm wasserfest 1 Stk.	28682	58,78	69,95
Giant pink 31,5 m x 5 cm wasserfest 1 Stk.	28681	58,78	69,95

RABATT ab je 6 Stk. **5%** ab je 12 Stk. **10%**

ab **10.75**

- latexfrei
- luft- + flüssigkeitsdurchlässig



CureTape Sports und Giant Sports

CureTape Sports ist aus Viskose gefertigt. Es trägt sich genauso angenehm wie Baumwolle, fühlt sich aber etwas weicher an und trocknet schneller. Gerade die Kombination aus Material und dem hypoallergenen Acrylkleber sorgt für eine hohe Klebkraft. Eine gute Wahl also für den Ausdauersportler und auf dem Sportplatz. CureTape Sports ist besonders zu empfehlen bei intensiven Sportaktivitäten, selbst unter extremen Bedingungen.

Länge: 5 m (**Sports**) bzw. 31,5 m (**Giant**). Breite: 5 cm.

Bezeichnung	Art.-Nr.	Stück in EUR ohne MwSt.	Stück in EUR inkl. MwSt.
Sports orange 5 m x 5 cm wasserfest 1 Stk.	28840	10,04	11,95
Sports limone 5 m x 5 cm wasserfest 1 Stk.	28841	10,04	11,95
Sports schwarz 5 m x 5 cm wasserfest 1 Stk.	28842	10,04	11,95
Sports blau 5 m x 5 cm wasserfest 1 Stk.	28843	10,04	11,95
Sports beige 5 m x 5 cm wasserfest 1 Stk.	28844	10,04	11,95
Sports pink 5 m x 5 cm wasserfest 1 Stk.	28845	10,04	11,95
Giant beige 31,5 m x 5 cm wasserfest 1 Stk.	28860	58,78	69,95
Giant blau 31,5 m x 5 cm wasserfest 1 Stk.	28861	58,78	69,95
Giant pink 31,5 m x 5 cm wasserfest 1 Stk.	28862	58,78	69,95
Giant grün 31,5 m x 5 cm wasserfest 1 Stk.	28863	58,78	69,95
Giant schwarz 31,5 m x 5 cm wasserfest 1 Stk.	28864	58,78	69,95
Giant orange 31,5 m x 5 cm wasserfest 1 Stk.	28865	58,78	69,95

RABATT ab je 6 Stk. **5%** ab je 12 Stk. **10%**

- latexfrei
- besonders hohe Klebkraft
- für Ausdauersportler

ab **10.75**



- praktischer Transport
- schützt das Tape

SET



69.95

CureTape Starter-Set, 9-tlg.

4 Stück CureTape Normal, 5 m in den Farben Pink, Blau, Orange und Schwarz mit 4 Dispensern und 1 Schere.

Bezeichnung	Art.-Nr.	Stück in EUR ohne MwSt.	Stück in EUR inkl. MwSt.
SET 9-tlg. CureTape Starter-Set	28696	58,78	69,95



ab **10.75**

CureTape Art

Das klassische CureTape in frischem Design.

Länge: 5 m. Breite: 5 cm.

Bezeichnung	Art.-Nr.	Stück in EUR ohne MwSt.	Stück in EUR inkl. MwSt.
Art Tattoo 5 m x 5 cm wasserfest	28850	10,04	11,95
Art Tartan 5 m x 5 cm wasserfest	28851	10,04	11,95
Art Tiger 5 m x 5 cm wasserfest	28852	10,04	11,95
Art Zebra 5 m x 5 cm wasserfest	28853	10,04	11,95
Art Leopard 5 m x 5 cm wasserfest	28854	10,04	11,95
Art Army blue 5 m x 5 cm wasserfest	28855	10,04	11,95

RABATT	ab je 6 Stk. 5 %	ab je 12 Stk. 10 %
---------------	-------------------------	---------------------------

- latexfrei
- erhöhte Dehnbarkeit

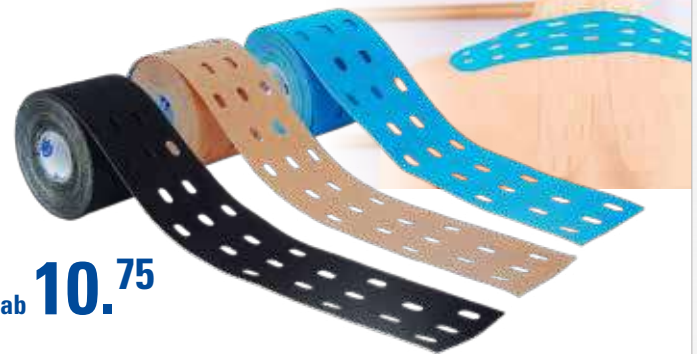

ab **10.75**

CureTape Punch

Dank des patentierten Lochmusters verfügt das Tape über erhöhte Geschmeidigkeit. Es entsteht eine dreidimensionale Zugrichtung. Das Tape kann nicht nur der Länge nach, sondern auch diagonal gedehnt werden.

Länge: 5 m. Breite: 5 cm.

Bezeichnung	Art.-Nr.	Stück in EUR ohne MwSt.	Stück in EUR inkl. MwSt.
Punch beige 5 m x 5 cm wasserfest	28630	10,04	11,95
Punch blau 5 m x 5 cm wasserfest	28632	10,04	11,95
Punch schwarz 5 m x 5 cm wasserfest	28633	10,04	11,95

RABATT	ab je 6 Stk. 5 %	ab je 12 Stk. 10 %
---------------	-------------------------	---------------------------

- latexfrei

My Cure Tape Sports und Art 3 Rollen

My Cure Tape bietet Ihnen 3 Rollen Cure Tape in zueinander passenden Farben.

Länge: je 2,5 m. Breite: 5 cm.

My Cure Tapes Sports: 3 Rollen Tape aus Viskose, einer synthetischen Kunstfaser auf natürlicher Basis (Cellulose). Trägt sich genauso angenehm wie Baumwolle, fühlt sich aber etwas weicher an und trocknet schneller. Eine hypoallergene Acryl-Klebeschicht sorgt für bis zu 25% mehr Klebekraft im Vergleich zum normalen CureTape. Die Metalldose schützt das Tape vor Verschmutzungen und Quetschungen und eignet sich auch zum Transport in der Sporttasche.

My Cure Tape Arts: 3 Rollen Tape aus qualitativ hochwertiger, elastischer Baumwolle, die mit einer antiallergischen Acryl-Klebeschicht versehen sind. Dank luftdurchlässigen, hautverträglichen Eigenschaften kann das Tape über einen längeren Zeitraum hinweg auf der Haut getragen werden.

Bezeichnung	Art.-Nr.	Stück in EUR ohne MwSt.	Stück in EUR inkl. MwSt.
My Cure Tape Sports blau, pink, beige	28846	16,76	19,95
My Cure Tape Sports limone, schwarz, blau	28847	16,76	19,95
My Cure Tape Sports pink, schwarz, blau	28848	16,76	19,95
My Cure Tape Art Tiger schwarz, orange	28856	16,76	19,95
My Cure Tape Art Zebra schwarz, blau	28857	16,76	19,95
My Cure Tape Art Leopard schwarz, pink	28858	16,76	19,95
My Cure Tape Art Tattoo schwarz, beige	28859	16,76	19,95



19.95



- macht Taping noch einfacher
- Muster zeigt Dehnungsstärke an

Thera-Band Kinesiology Tape

Das Thera-Band Kinesiology Tape mit der XactStretch Technologie macht Taping noch einfacher. Ein wabenartiges Druckmuster auf dem Tape zeigt dem Anwender zu wie viel Prozent dieses gedehnt ist. So kann die genaue Dehnung beim Anbringen des Tapes abgelesen werden (0, 25 und 50 Prozent). Verfügbar ist das Tape als ungeschnittene Rollenware in verschiedenen Farben.



Bezeichnung	Art.-Nr.	Stück in EUR ohne MwSt.	Stück in EUR inkl. MwSt.
5 m x 5 cm schwarz/grau	28800	13,40	15,95
5 m x 5 cm schwarz/weiß	28801	13,40	15,95
5 m x 5 cm beige/beige	28802	13,40	15,95
5 m x 5 cm blau/blau	28803	13,40	15,95
5 m x 5 cm pink/weiß	28804	13,40	15,95
5 m x 5 cm rot/schwarz	28805	13,40	15,95
5 m x 5 cm grün/gelb	28806	13,40	15,95
31,4 m x 5 cm schwarz/schwarz	28820	73,91	87,95
31,4 m x 5 cm schwarz/grau	28821	73,91	87,95
31,4 m x 5 cm beige/beige	28822	73,91	87,95
31,4 m x 5 cm blau/blau	28823	73,91	87,95

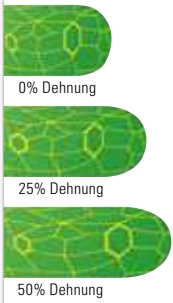

ab **15.95**



- elastischer Klebeverband
- hauchdünn + hautfreundlich

ab **15.95**



Leukotape K

Leukotape K ist ein elastischer Klebeverband zum Anbringen auf der Haut. Der Verband ist hauchdünn und hautfreundlich. Das Trägermaterial besteht aus Baumwolle und unterstützt das Anlegen. Der wellenförmige Massestrich ist dehnbar und unterstützt das Anlegen.

Material: Polyacrylatklebmasse. Trägermaterial: Baumwolle.

Bezeichnung	Art.-Nr.	Stück in EUR ohne MwSt.	Stück in EUR inkl. MwSt.
Leukotape K 5 m x 2,5 cm rot	28746	13,40	15,95
Leukotape K 5 m x 2,5 cm blau	28747	13,40	15,95
Leukotape K 5 m x 5 cm haut	28748	16,76	19,95
Leukotape K 5 m x 5 cm rot	28749	16,76	19,95
Leukotape K 5 m x 5 cm blau	28750	16,76	19,95
Leukotape K 5 m x 5 cm schwarz	28751	16,76	19,95
Leukotape K 5 m x 5 cm pink	28752	16,76	19,95
Leukotape K 5 m x 5 cm hellblau	28753	16,76	19,95



- sicherer Halt
- hohe Zugfestigkeit

21.95



Leukotape P

Das Leukotape P zeichnet sich durch seinen speziellen Zinkoxid-Kleber aus. Dieser haftet besonders gut auf der Haut. Die hohe Zugfestigkeit sorgt für einen sicheren Sitz des Tapes und für optimale Stabilität des getapten Bereichs. Besonders geeignet zum Taping von Stellen an denen besonders starke Klebeeigenschaften gefordert sind.

Maße (LxB): 13,7 m x 3,8 cm.

Bezeichnung	Art.-Nr.	Stück in EUR ohne MwSt.	Stück in EUR inkl. MwSt.
Leukotape P 13,7 m x 3,8 cm hautfarben	28710	18,45	21,95



· angenehme Trageigenschaften

· rutschsicher

ab **11.95**

Leukotape classic

Leukotape classic stabilisiert sowohl mechanisch als auch propriozeptiv. Es zeichnet sich durch angenehme Trageigenschaften aus. Seine hohe Klebkraft gewährleistet den rutschsicheren Sitz des Tape-Verbandes. Das Tape kann für funktionelle Verbände bei Verletzungen an Muskeln, Bändern und Gelenken, aber auch zur Sicherheit vor Verletzungen bei vorbelasteten Gelenken verwendet werden. Länge: 10m.

Bezeichnung	Art.-Nr.	Stück in EUR ohne MwSt.	Stück in EUR inkl. MwSt.
classic 10 m x 2,00 cm weiß 1 Stk.	28701	10,04	11,95
classic 10 m x 3,75 cm weiß 1 Stk.	28702	12,56	14,95
classic 10 m x 3,75 cm blau 1 Stk.	28703	11,72	13,95
classic 10 m x 3,75 cm rot 1 Stk.	28704	12,56	14,95
classic 10 m x 2,00 cm weiß 12 Stk.	28705	98,28	116,95
classic 10 m x 3,75 cm weiß 12 Stk.	28706	105,84	125,95
classic 10 m x 3,75 cm blau 12 Stk.	28707	163,82	194,95
classic 10 m x 3,75 cm rot 12 Stk.	28708	163,82	194,95



ab **22.95**

· elastische Kohäsivbinde

· gute Hautverträglichkeit

Gazofix und Gazofix Color

Gazofix ist eine elastische Kohäsivbinde mit mikropunkteller Latexbeschichtung, extradünn gewebt und mit festem Zug. Als textile Grundlage unter Tape-Verbänden verwendbar. Hoher Baumwollanteil für besonders gute Hautverträglichkeit.

Bezeichnung	Art.-Nr.	Stück in EUR ohne MwSt.	Stück in EUR inkl. MwSt.
Gazofix 20 m x 6 cm haut 1 Stk.	28713	19,29	22,95
Gazofix color 20 m x 6 cm blau 1 Stk.	28715	20,13	23,95
Gazofix color 20 m x 6 cm gelb 1 Stk.	28717	20,13	23,95
Gazofix 20 m x 8 cm haut 1 Stk.	28714	21,81	25,95
Gazofix color 20 m x 8 cm blau 1 Stk.	28716	22,65	26,95
Gazofix color 20 m x 8 cm gelb 1 Stk.	28718	22,65	26,95
Gazofix 4 m x 6 cm haut 10 Stk.	28711	49,54	58,95
Gazofix 4 m x 8 cm haut 10 Stk.	28712	55,42	65,95



ab **5.95**

Scheren und Cutter

Verbandschere: Optimales Zuschneiden von Verbandsmaterialien. Länge: 14,5 cm.

Listerschere: Verbandschere nach Lister. Länge: 16 cm.

CureTape Schere: Ideal zum Schneiden des CureTapes.

Bezeichnung	Art.-Nr.	Stück in EUR ohne MwSt.	Stück in EUR inkl. MwSt.
Verbandschere 14,5 cm	28674	5,00	5,95
Listerschere 16 cm	28673	5,84	6,95
CureTape Schere	28647	10,88	12,95



ab **12.55**

CureTape Clean Skin Pre-Taping Spray

Bereitet die Haut auf die Anwendung mit CureTape vor. Hautfreundlich, entfettet, desinfiziert und verbessert die Haftung des Tapes.

Warn- und Sicherheitshinweise:

- H225 Flüssigkeit und Dampf leicht entzündbar.
- H319 Verursacht schwere Augenreizung.
- H336 Kann Schläfrigkeit und Benommenheit verursachen.

Bezeichnung	Art.-Nr.	Stück in EUR ohne MwSt.	Stück in EUR inkl. MwSt.
CureTape Clean Skin Pre-Taping Spray	28636	11,72	13,95

RABATT

ab je 6 Stk. 5 %

ab je 12 Stk. 10 %



Medical Taping Concept

Buch für Therapeuten, Ärzte und Trainer.

Format: 24,8x16,7 cm, 192 Seiten.

Bezeichnung	Art.-Nr.	Stück in EUR ohne MwSt.	Stück in EUR inkl. MwSt.
Medical Taping	04002	55,98	59,90



Taping im Sport

In diesem Buch werden die 45 wichtigsten Sport-Tapes für über 100 gängige Beschwerden vorgestellt.

Format: 24,6x18 cm, 248 Seiten.

Bezeichnung	Art.-Nr.	Stück in EUR ohne MwSt.	Stück in EUR inkl. MwSt.
Taping im Sport	04064	14,01	14,99



· schützt das Tape

ab **4.45**

CureTape Dispenser

Schützt Ihr Tape vor Verschmutzungen und ist sehr praktisch zu transportieren. Passend für die 5 cm CureTape Rolle.

Maße (HxBxT): 8,5x8x5,5 cm.

Bezeichnung	Art.-Nr.	Stück in EUR ohne MwSt.	Stück in EUR inkl. MwSt.
Dispenser	28649	4,16	4,95

RABATT

ab je 6 Stk. 5 %

ab je 12 Stk. 10 %

19.⁹⁵



· hautfreundlich

Comprilan

Die textilelastische und sehr hautfreundliche Kurzzugbinde für phlebologische und lymphologische Versorgung. Comprilan verbindet die ideale Druckwirkung einer Kurzzugbinde mit den Trageeigenschaften der reinen Baumwollbinde.

Material: 100% Baumwolle. Länge: 5 m. Breite: 8 cm.

Bezeichnung	Art.-Nr.	Stück in EUR ohne MwSt.	Stück in EUR inkl. MwSt.
Comprilan 5 m x 8 cm	28743	16,76	19,95

ab 16.⁹⁵



· für empfindliche Wunden

Cutisoft compress
Vlieskompressen

Die weiche Vlieskompressen zur Versorgung empfindlicher Wunden. Hohe Sekretabsorption, kein Verkleben mit der Wunde. Besonders geeignet für schmerz- und druckempfindliche Wunden.

Material: 70% Viskose, 30% Polyester.

Bezeichnung	Art.-Nr.	Stück in EUR ohne MwSt.	Stück in EUR inkl. MwSt.
Cutisoft compress 7,5x7,5 cm 100 Stk.	28740	14,24	16,95
Cutisoft compress 10x10 cm 100 Stk.	28741	20,13	23,95

33.⁹⁵



· hautfreundlich
· schmerzfrei entfernbar

Tricoplast

Die hautfreundliche längs- und querelastische Klebebinde. Anmodellierbar auch an stark konturierten Körperpartien. Hautfreundlich und schmerzfrei entfernbar. Funktionelle Behandlung bei Verletzungen an Muskeln, Bändern und Gelenken sowie zum Schutz vor Verletzungen bei vorgeschädigten Gelenken.

Material: 100% Baumwolle. Länge: 2,5 m. Breite: 8 cm.

Bezeichnung	Art.-Nr.	Stück in EUR ohne MwSt.	Stück in EUR inkl. MwSt.
Tricoplast 2,5 m x 8 cm	28735	28,53	33,95

ab 149.⁹⁵



· hautverträglich
· luftdurchlässig

Artiflex Soft

Die hochelastische Polsterbinde zur Unterpolsterung von Starr- und Stützverbänden. Luftdurchlässig, hautverträglich und anschiessam.

Material: 100% synthetische Fasern. Länge: 3 m.

Bezeichnung	Art.-Nr.	Stück in EUR ohne MwSt.	Stück in EUR inkl. MwSt.
Artiflex Soft 3 m x 10 cm 30er Pack	28766	126,01	149,95
Artiflex Soft 3 m x 8 cm 40er Pack	28765	134,41	159,95

ab 17.⁹⁵



· hohe Sofort- + Dauerklebkraft

Elastoplast Optiplast C

Elastoplast Optiplast C ist eine längselastische Kurzzugbinde mit hoher Sofort- und Dauerklebkraft. Individuell anmodellierbar. Abschwellende Wirkung bei Hämatomen und Ödemen durch lokale Kompression.

Länge: 2,5 cm.

Bezeichnung	Art.-Nr.	Stück in EUR ohne MwSt.	Stück in EUR inkl. MwSt.
Elastoplast 2,5 m x 6 cm	28757	15,08	17,95
Elastoplast 2,5 m x 10 cm	28758	25,17	29,95

ab 19.⁹⁵



· hohe Sofort- + Dauerklebkraft

Acrylastic

Acrylastic ist eine längselastische Kurzzugbinde mit hoher Sofort- und Dauerklebkraft. Individuell anmodellierbar, abschwellende Wirkung bei Hämatomen und Ödemen durch lokale Kompression. Besonders hautfreundlich. Latexfrei.

Länge: 2,5 m.

Bezeichnung	Art.-Nr.	Stück in EUR ohne MwSt.	Stück in EUR inkl. MwSt.
Acrylastic 2,5 m x 6 cm	28761	16,76	19,95
Acrylastic 2,5 m x 8 cm	28762	20,13	23,95

ab 7.⁹⁵



Leukosilk

Strahlenindifferentes, gut beschriftbares, weißes Fixierpflaster. Universell einsetzbar und besonders für empfindliche Haut geeignet. Hautfreundlich, lässt sich rückstandslos entfernen. Auch in Längsrichtung leicht von Hand reißbar. Leukosilk besteht aus einem Acetatträger, beschichtet mit einer Polyacrylatklebmasse. Mit und ohne Schutzring erhältlich.

Länge: 5 m. Breite: 2,5 cm.

Bezeichnung	Art.-Nr.	Stück in EUR ohne MwSt.	Stück in EUR inkl. MwSt.
mit Schutzring 5 m x 2,5 cm 1 Stk.	28778	6,68	7,95
NEU mit Schutzring 5 m x 2,5 cm 12 Stk.	28776	67,18	79,95
ohne Schutzring 5 m x 2,5 cm 12 Stk.	28779	67,18	79,95

ab 7.⁹⁵



· hohe Klebkraft + sehr zugfest

Leukoplast

Starkes Pflaster für die normal empfindliche Haut, mit hoher Klebkraft. Außergewöhnlich zugfest und luftdurchlässig. Wasserabweisende Oberfläche. Besonders geeignet zur Fixierung von Verbänden die extrem sicher kleben müssen. Mit und ohne Schutzring erhältlich. Träger aus Zellwolle (Viskose), beschichtet mit Zinkoxid-Kautschuk-Harzkleber.

Länge: 5 m. Breite: 2,5 cm.

Bezeichnung	Art.-Nr.	Stück in EUR ohne MwSt.	Stück in EUR inkl. MwSt.
Leukoplast mit Schutzring 5 m x 2,5 cm 1 Stk.	28755	6,68	7,95
Leukoplast ohne Schutzring 5 m x 2,5 cm 12 Stk.	28754	58,78	69,95

Elastomull Haft und Color

Auf sich selbst haftende, elastische Fixierbinde. Bauschig weich und rutschfest. Haftet nur auf sich selbst, nicht auf Haut oder Haaren. Zur Fixierung von Wundauflagen an allen Körperteilen besonders an Gelenken. Ausgezeichneter faltenfreier Sitz bei schneller und materialsparender Applikation.

Material: 40% Baumwolle, 30% Viskose, 30% Polyamid. Länge: 20 m.



ab **23.95**

Bezeichnung	Art.-Nr.	Stück in EUR ohne MwSt.	Stück in EUR inkl. MwSt.
Elastomull Haft Color 20 m x 6 cm blau	28721	20,13	1 m 1,20 € 23,95
Elastomull Haft Color 20 m x 6 cm rot	28726	20,13	1 m 1,20 € 23,95
Elastomull Haft 20 m x 8 cm weiß	28724	20,13	1 m 1,20 € 23,95
Elastomull Haft Color 20 m x 8 cm blau	28725	21,81	1 m 1,30 € 25,95
Elastomull Haft Color 20 m x 8 cm rot	28727	22,65	1 m 1,34 € 26,95

· hochelastisch

ab **34.95**

Elastomull 20er Box in Polypropylen

Hochelastische Fixierbinde, besonders hautverträglich mit einem hohen Baumwollanteil. Die hervorragende Elastizität des Gewebes mit hoher Rückstellkraft und großer Dehnungsreserve ermöglicht ein schnelles und materialsparendes Anlegen.

Material: 42% Baumwolle, 29% Viskose, 29% Polyamid. Länge: 4 m.



Bezeichnung	Art.-Nr.	Stück in EUR ohne MwSt.	Stück in EUR inkl. MwSt.
Elastomull 4 m x 6 cm 20 Stk.	28737	29,37	1 m 0,44 € 34,95
Elastomull 4 m x 8 cm 20 Stk.	28738	31,05	1 m 0,46 € 36,95

ab **49.95**

- flexibles Polstermaterial
- individuell zuschneidbar

Leukotape Foam

Leukotape Foam ist ein flexibles, textilkaschirtes Polstermaterial aus 4 mm starkem Latexschaum. Durch Polsterung und Hohllegung bietet es einen wirkungsvollen Schutz für druckgefährdete Regionen. Flexibler Latexschaum, einseitig mit Viskosegewebe beschichtet. Mit der Schere einfach und schnell auf jede gewünschte Form zuschneidbar.

Maße: 30x20 cm.

Bezeichnung	Art.-Nr.	Stück in EUR ohne MwSt.	Stück in EUR inkl. MwSt.
Leukotape Foam 30x20 cm 10 Stk.	28730	41,97	49,95



ab **5.95**

Leukomed Wundverband

Aus querelastischem, anschmiegsamem Polyestervlies. Passt sich auch stark konturierten Körperpartien sehr gut an. Die extra sanfte, saugfähige Wundauflage aus Viskosevlies ist mit Polypropylen beschichtet. Verkleben mit der Wunde wird vorgebeugt und so ein schmerzärmer Verbandwechsel ermöglicht. Luft- und wasserdampfdurchlässig. Anwendung nach chirurgischen Eingriffen oder Unfallverletzungen.

Bezeichnung	Art.-Nr.	Stück in EUR ohne MwSt.	Stück in EUR inkl. MwSt.
Leukomed Wundverband 7,2x5 cm 5 Stk.	28622	5,00	5,95
Leukomed Wundverband 8x10 cm 5 Stk.	28624	10,04	11,95
Leukomed Wundverband 8x15 cm 5 Stk.	28679	12,56	14,95



Leukoplast

Elastic: Querelastischer Wundschnellverband mit hoher Klebkraft. Elastisch, anschmiegsam, luftdurchlässig. Material: Viskose-Polyamid-Träger, Vlies beschichtet mit Kautschukklebmasse. Länge: 5 m. Breite: 6 cm.

Soft: Wundschnellverband mit anschmiegsamem Trägermaterial. Material: Vliessträger Polyester Polyamid, Vlies beschichtet mit Polyacrylatklebmasse. Länge: 5 m. Breite: 6 cm.

Bezeichnung	Art.-Nr.	Stück in EUR ohne MwSt.	Stück in EUR inkl. MwSt.
Leukoplast Elastic 5 m x 6 cm	28777	20,97	1 m 4,98 € 24,95
Leukoplast Soft 5 m x 6 cm	28774	22,65	1 m 5,39 € 26,95



ab **24.95**



ab **14.95**

ELYTH Wundversorgung

Zur äußerlichen Anwendung bei Schürf-, Schnitt- und Risswunden, Verbrennungen 1. und 2. Grades. Beugt Wundinfektionen vor. Wirkt abschwellend.

Spray: Zur Erstversorgung/Akutversorgung von lokalen Verletzungen. Anwendung in Kombination mit ELYTH Wund- und Heilsalbe empfohlen. Kann im Mund- und Schleimhautbereich angewendet werden.

Wund-/Heilsalbe: Zusätzlich bei Schwellungen, Prellungen, Zerrungen, Verstauchungen und zur Wundpflege. Frei von Alkohol, brennt nicht auf der Haut.

Bezeichnung	Art.-Nr.	Stück in EUR ohne MwSt.	Stück in EUR inkl. MwSt.
ELYTH W Wund- und Heilsalbe 100 g	28780	12,56	1 kg 143,46 € 14,95
ELYTH W Spray 100 ml	28781	10,88	1 l 129,47 € 12,95



ELYTH S Sportsalbe/Balsam

Zur Erst- und Akutversorgung geschlossener Verletzungen und stumpfer Traumata. Reduziert Schwellungen, mindert Schmerzen, fördert die Heilung. Zur Behandlung von Prellungen, Zerrungen, Verstauchungen, Blutergüssen.

ELYTH S Fluid

Reinigt die Wunde und bekämpft die Schwellung. Wirkt antimikrobiell, fördert die Heilung und mindert den Schmerz. Zur Behandlung von Schürf-, Schnitt-, Riss- und Brandwunden der Klasse I und II. Für Mund- und Schleimhautbereich geeignet.

Bezeichnung	Art.-Nr.	Stück in EUR ohne MwSt.	Stück in EUR inkl. MwSt.
ELYTH S Sportsalbe/Balsam 150 ml	28782	15,08	1 l 119,63 € 17,95
ELYTH S Fluid 200 ml	28783	15,08	1 l 89,73 € 17,95



ab **17.95**



- schnell einsatzbereit
- ohne chemische Stoffe

29.⁹⁵



BEURER BR 60 Insektenstichheiler

Der Beurer BR 60 Insektenstichheiler eignet sich zur schnellen Behandlung von Insektenstichen und -bissen mittels Wärme. Die Behandlung erfolgt ohne chemische Stoffe und ist daher auch für Schwangere und Kinder geeignet. Das Gerät verfügt über 2 Programme: 3 Sek. für empfindliche Haut und 6 Sek. für normale Haut. Dank des handlichen Designs kann der BR 60 auch unterwegs problemlos mitgenommen werden.

Gewicht: ca. 24 g (ohne Batterien). Maße (LxBxH): 9,8x3,5x1,9 cm.

Bezeichnung	Art.-Nr.	Stück in EUR ohne MwSt.	Stück in EUR inkl. MwSt.
Beurer BR 60 Insektenstichheiler	27043	25,17	29,95

28960



- auffällig
- individuelle Fächer

Inhalt Erste-Hilfe-Koffer nach DIN 13157 (Quick/Multisport):

- 1x/2x SÖHNGEN® Beatmungstuch BT-DRY
- 2x/2x PE-Druckverschlussbeutel 300 x 400 x 0,05 mm
- 1x/2x SIRIUS® Rettungsdecke 210 x 160 cm
- 1x/1x aluderm® Verbandtuch 60 x 80 cm
- 6x/11x aluderm® Kompresse einzeln 10 x 10 cm
- 2x/4x aluderm® Augenkompressen DuOcul
- 1x/1x aluderm® Verbandpäckchen DIN klein
- 3x/5x aluderm® Verbandpäckchen DIN mittel
- 1x/1x aluderm® Verbandpäckchen DIN groß
- 2x/2x WS-Fixierbinde 4 m x 6 cm
- 2x/6x WS-Fixierbinde 4 m x 8 cm
- 1x/1x Vliestücher 200 x 300mm à 5 Stück
- 2x/2x FFP 2 Maske, einzeln
- 1x/1x SÖHNGEN®-Pore 5 m x 2,50 cm
- 1x/2x aluderm®-aluplast Sortiment klein
- 1x/1x aluderm®-aluplast elastisch VBK-Set 10 x 6 cm, 12 Stück
- 4x/4x Feuchttuch zur Reinigung unverletzter Haut, einzeln
- 2x/3x Dreiecktuch V reinweiß
- 1x/2x Handschuh-Set mit 4 Stück Vinyl groß
- 1x/3x Kälte-Sofortkompressen klein ab 200 cm²
- 1x/2x Erste Hilfe-Kleiderschere 19 cm kniegebogen st-st
- 1x Anleitung Erste-Hilfe Heftform gelb (DGUV 204-006)
- 0/2x aluderm® Quickverband groß
- 0/2x Kohäsiv-Binde 4 m x 6 cm
- 0/2x Kohäsiv-Binde 4 m x 8 cm
- 0/1x Vliestücher 200 x 300mm à 10 Stück
- 0/1x SÖHNGEN®-Plast 5 m x 2,50 cm
- 0/1x aluderm®-aluplast elastisch 50 x 6 cm - in Abschnitten
- 0/2x Sport-Tape 10 m x 3,75 cm
- 0/2x Wundreinigungsset à 5 Tücher
- 0/1x Blasenpflaster à 6 Stück Finger - Zehen
- 0/1x Kühl Spray 100 ml

- mit Füllung nach DIN 13157: für Betriebe mit bis zu 50 Mitarbeiter



- auffällig
- individuelle Fächer

ab **79.⁹⁵**

28965

Erste-Hilfe-Koffer Quick inkl. Wandhalterung nach DIN 13157, 66-tlg.

Gefüllt mit Erste-Hilfe-Materialien gemäß DIN 13157 (66-teilig). Individuell anpassbarer Innenraum mit variablen Staufächern. Inkl. transparenten Abdeckplatten, Wandhalterung mit 90°-Stopp-Arretierung und Befestigungsmaterial. Wasserdicht.

Material Koffer: ABS-Kunststoff. Gewicht: 1,54 kg. Maße (LxBxH): 26x17x11 cm.

Farbe: orange.

Erste-Hilfe-Koffer Multisport inkl. Wandhalterung nach DIN 13157, 71-tlg.

Gefüllt mit Erste-Hilfe-Materialien gemäß DIN 13157 plus Erweiterung (71-teilig). Individuell anpassbarer Innenraum mit variablen Staufächern. Inkl. transparenten Abdeckplatten, Wandhalterung mit 90°-Stopp-Arretierung und Befestigungsmaterial. Wasserdicht.

Material Koffer: ABS-Kunststoff. Gewicht: 6,4 kg. Maße (LxBxH): 40x30x15 cm.

Farbe: gelb.

Bezeichnung	Art.-Nr.	Stück in EUR ohne MwSt.	Stück in EUR inkl. MwSt.	
Erste-Hilfe-Koffer Quick	66-tlg.	28960	67,18	79,95
Erste-Hilfe-Koffer Multisport	71-tlg.	28965	226,85	269,95



109.⁹⁵

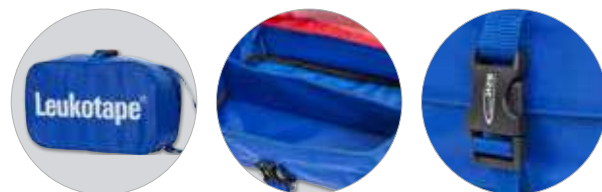

Leukotape Sporttasche mit Inhalt, 24-tlg.

Die Leukotape Sporttasche mit Inhalt eignet sich für die schnelle Erstversorgung von Sportverletzungen. Die Tasche ist gut geschützt und übersichtlich geordnet. Die integrierte Trennwand bietet innerhalb der Sporttasche eine selektierte Unterteilung und verspricht optimale Überschaubarkeit. Spritzwassergeschützt.

Material: Nylon. Maße (HxBxT): 16x26x10 cm.

Inhalt:

- 2x Cutisoft Cotton Kompressen steril 7,5 x 7,5 cm
- 1x Rettungsdecke 210 x 160 cm
- 1x Verbandsschere 14 cm
- 2x Glovex ultra vinyl (gepulverte Handschuhe aus Vinyl Größe 8-9)
- 5x Leukomed Pflaster 2,8 m x 7,2 cm
- 1x Comprilan 6 cm x 5 m (Kurzzugbinde)
- 1x Leukotape classic 3,75 cm x 10 m
- 1x Elastomull haft 8 cm x 4 m (selbsthaftende Fixierbinde)
- 1x Elastomull 10 cm x 4 m
- 2x Elastomull 6 cm x 4 m
- 3x Hansaplast Mullbinde
- 1x Leukosilk 2,5 cm x 5 m (Rollpflaster)
- 1x Hansaplast Sprühpflaster 32,5 ml
- 1x Elyth W-Spray 100 ml

Bezeichnung	Art.-Nr.	Stück in EUR ohne MwSt.	Stück in EUR inkl. MwSt.	
Leukotape Sporttasche mit Inhalt	24-tlg.	28785	92,39	109,95

Warn- und Sicherheitshinweise:

H222-H229 Extrem entzündbares Aerosol. Behälter steht unter Druck: Kann bei Erwärmung bersten.



Gleich mitbestellen: Erste Hilfe Poster

ab 129.⁹⁵



· zwei Einlegeböden

289552



· verstellbarer Einlegeboden

289502

Verbandsschrank nach DIN 13157 für Betriebe mit bis zu 50 Mitarbeitern

Eintüriger Verbandsschrank aus Stahlblech mit Sicherheitsschloss und zwei Schlüsseln. Mit Einlegeboden und klappbarem Ablagetableau zur hygienischen Zwischenlagerung von Verbandmaterial bei der Erste-Hilfe-Leistung. Inneneinrichtung durch ein Medikamentenfach, einen zusätzlichen Einlegeboden und bis zu zwei Schubladen erweiterbar. Mit Siebdruckbeschriftung und Farbpiktogrammen. Erfüllt Zulassungsanforderungen für Betriebe zwischen 1 und 50 Mitarbeitern.

Maße (LxBxT): 30,2x36,2x14 cm.

Farbe: weiß.

Verbandsschrank nach DIN 13169 für Betriebe mit mehr als 50 Mitarbeitern

Eintüriger Verbandsschrank aus Stahlblech mit Sicherheitsschloss und zwei Schlüsseln. Mit zwei Einlegeböden und einem klappbarem Ablagetableau zur hygienischen Zwischenlagerung von Verbandmaterial bei der Erste-Hilfe-Leistung. Inneneinrichtung durch ein Medikamentenfach, einen Zusatz-Einlegeboden und bis zu vier Schubladen erweiterbar. Mit Siebdruckbeschriftung und Farbpiktogrammen. Erfüllt die Zulassungsanforderungen für Betriebe mit mehr als 50 Mitarbeitern.

Maße (LxBxT): 45,2x55,2x17 cm.

Bezeichnung	Art.-Nr.	Stück in EUR ohne MwSt.	Stück in EUR inkl. MwSt.
Verbandsschrank nach DIN 13157	289502	109,20	129,95
Nachfüll-Set nach DIN 13157	289512	37,77	44,95
Verbandsschrank nach DIN 13169	289552	168,03	199,95
Nachfüll-Set nach DIN 13169	289562	62,98	74,95
Poster „Erste Hilfe“ DIN A2, unlaminiert	25090-00	8,36	9,95
Poster „Erste Hilfe“ DIN A2, laminiert	25090-LA	20,13	23,95

Inhalt Verbandsschrank (nach DIN 13157/DIN 13169):

- 2x/4x PE-Druckverschlussbeutel 300 x 400 x 0,05 mm
- 1x/2x SIRIUS® Rettungsdecke 210 x 160 cm
- 1x/2x Verbandtuch DIN SO 60 x 80 cm
- 2x/4x aluderm® Augenkompressen DuOcul
- 1x/2x aluderm® Verbandpäckchen DIN klein
- 3x/6x aluderm® Verbandpäckchen DIN mittel
- 1x/2x aluderm® Verbandpäckchen DIN groß
- 3x/6x DERMOTEKT® Kompressen 10 x 10 cm à 2 Stück
- 2x/4x WS-Fixierbinde 4 m x 6 cm
- 2x/4x WS-Fixierbinde 4 m x 8 cm
- 1x/2x Vliestücher 200 x 300 mm à 5 Stück
- 2x/4x FFP 2 Maske einzeln
- 1x/2x SÖHNGEN®-Pore 5 m x 2,50 cm
- 1x/2x Pflaster-Schnellverband-Set 10 x 6 cm 12 Stück
- 1x/2x aluderm®-aluplast Sortiment klein
- 4x/8x Feuchttuch zur Reinigung unverletzter Haut, einzeln
- 2x/4x Dreiecktuch V SO
- 1x/2x Handschuh-Set mit 4 Stück Vinyl groß
- 1x/2x Kälte-Sofortkompressen klein ab 200 cm²
- 1x Erste Hilfe-Kleiderschere 19 cm kniegebogen st-st
- 1x Anleitung Erste-Hilfe SO Sofortmaßnahmen am Unfallort

+ Defibrillatoren finden Sie in der Kategorie **Praxisausstattung**



ab 26.95



Lendenkissen mit Kunstlederbezug

Das Lendenkissen mit Kunstlederbezug hilft Ihnen bei längerem Sitzen eine rückengerechte Haltung zu bewahren. Richtig positioniert sorgt es für eine natürliche Lordose in der Lendenwirbelsäule, wodurch der Rücken aufgerichtet wird. Der Bezug aus Kunstleder ermöglicht ein schnelles und einfaches Reinigen des Kissens, auch mit Desinfektionsmittel.

Lendenkissen: Material: Polyetherschaum (RG30). Maße (LxBxH): 33x21x6 cm.

Farben: wie auf Farbskala angegeben.

Elastikgurt: Zur sicheren Fixierung an der Rückenlehne eines Stuhls. Mit Klettverschluss.

Länge: ca. 1,10 m. Material: 63% Polyester, 37% Gummi.

Bezeichnung	Art.-Nr.	Stück in EUR ohne MwSt.	Stück in EUR inkl. MwSt.
Lendenkissen mit Kunstlederbezug	21884	25,17	29,95
Lendenkissen mit Kunstlederbezug und Gurt	21885	26,85	31,95
Elastikgurt für Lendenkissen 1,10 m	21831	4,16	4,95

RABATT	ab je 5 Stk. 5%	ab je 10 Stk. 10%
--------	-----------------	-------------------

- praktische Gurtführungen
- einfaches Befestigen an einem Stuhl
- einfach zu reinigen

· 21830 inkl. Gurt

Lendenkissen mit Baumwollbezug

Zur Sitzkorrektur bei längerem Sitzen.

Kissen: Material: Polyetherschaum (RG30). Maße (LxBxH): 32x21x6 cm.
Bezug: Mit Reißverschluss. Material: 100% Baumwolle. Waschbar bei 40°C.
Gurt: Zur sicheren Fixierung an der Rückenlehne eines Stuhls. Mit Klettverschluss. Länge: ca. 1,10 m. Material: 63% Polyester, 37% Gummi.

Farben Bezug: 01-blau, 02-grün, 05-schwarz, 11-grau, 16-bordeaux.

Bezeichnung	Art.-Nr.	Stück in EUR ohne MwSt.	Stück in EUR inkl. MwSt.
Lendenkissen ohne Bezug	21834	8,36	9,95
Lendenkissen mit Bezug	21832	16,76	19,95
Lendenkissen mit Bezug und Gurt	21830	18,45	21,95
Bezug ohne Kissen	21833	10,88	12,95
Elastikgurt für Lendenkissen 1,10 m	21831	4,16	4,95

RABATT ab je 5 Stk. 5% ab je 10 Stk. 10%

SET

· universal einsetzbar

Airgo Aktiv Kissen

Rückenkissen: Luftgefüllt, zum rückenentlastenden Sitzen im Auto, im Büro, in der Praxis und Zuhause. Ständige Unterstützung des unteren Rückenbereichs, auch bei nur kleinen Bewegungen. Material: PVC, Hartstoffpigmente, Stabilisator, latexfrei.
 Maße (HxB): 40x29 cm.

Sitzkissen: Anatomisch geformt, nur minimal mit Luft gefüllt. Ermöglicht eine optimale Druckverteilung und wandelt Gewichtsverlagerungen in feinmotorische Beckenbewegungen. Material Unterseite: Polyester. Material Oberseite: Polyester und PE-Schaum, latexfrei.
 Maße (LxBxH): 40x30x4 cm.

Bezeichnung	Art.-Nr.	Stück in EUR ohne MwSt.	Stück in EUR inkl. MwSt.
Airgo Aktiv Rückenkissen inkl. Pumpe	21835	75,99	89,95
Airgo Aktiv Sitzkissen	21837	83,99	99,95
SET Airgo Aktiv Rücken- und Sitzkissen	21839	142,82	169,95

· 21820 inkl. Bezug

· 21825 inkl. Bezug

40° waschbar

ab 8.05

Sitzkeilkissen mit Baumwollbezug

Zur Entlastung der Wirbelsäule und Unterstützung für das aufrechte Sitzen. In einer eckigen und runden Version erhältlich.

Kissen: Material: Verbundschaum VB 120.
Bezug: Material: 100% Baumwolle mit Reißverschluss. Waschbar bei 40°C.

Farben: 01-blau, 02-grün, 05-schwarz, 11-grau, 16-bordeaux.

Bezeichnung	Art.-Nr.	Stück in EUR ohne MwSt.	Stück in EUR inkl. MwSt.
Sitzkeil eckig, klein ohne Bezug 30x30x6/1 cm	21812	7,52	8,95
Sitzkeil eckig, groß ohne Bezug 38x38x7/1 cm	21810	9,20	10,95
Sitzkeil eckig, groß mit Bezug 38x38x7/1 cm	21820	16,76	19,95
Sitzkeil rund ohne Bezug ø 38x7/1 cm	21815	10,88	12,95
Sitzkeil rund mit Bezug ø 38x7/1 cm	21825	20,13	23,95
Bezug eckig, groß ohne Kissen 38x38 cm	21821	11,72	13,95
Bezug rund ohne Kissen ø 38 cm	21816	11,72	13,95

RABATT ab je 5 Stk. 5% ab je 10 Stk. 10%

· passt sich jedem Körpergewicht an



29.⁹⁵

Sitzkeilkissen mit Luftfüllung

Für eine gerade Sitzhaltung entwickelt. Die Rückenmuskulatur wird stabilisiert, die Bandscheiben werden entlastet und die Beweglichkeit und das Gleichgewicht werden gefördert. Der Sitzkeil kann durch Luftfüllung jedem Körpergewicht angepasst werden.

Maße (LxBxH): 36x36x8/1 cm.

Bezeichnung	Art.-Nr.	Stück in EUR ohne MwSt.	Stück in EUR inkl. MwSt.
Sitzkeilkissen mit Luftfüllung 36x36x8/1 cm	21800	25,17	29,95

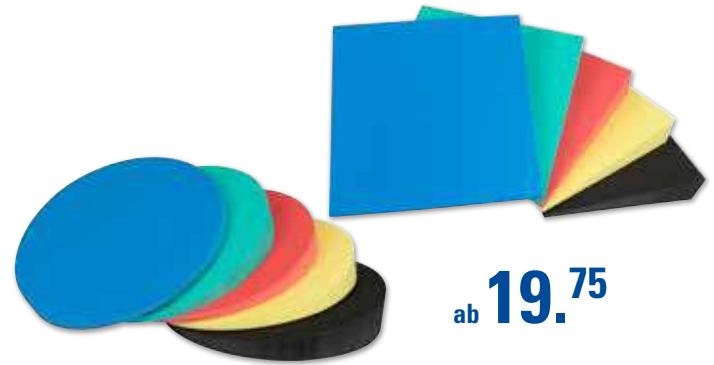

ab **19.⁷⁵**

Sitzkeilkissen, extra hart

Material: PE-Schaum, geschlossenzellig, abwaschbar. Gewicht: 180 g. Maße (LxBxH): 38x38x7/1 cm.

Farben: 01-blau, 02-grün, 03-rot, 04-gelb, 05-schwarz.

Bezeichnung	Art.-Nr.	Stück in EUR ohne MwSt.	Stück in EUR inkl. MwSt.
Sitzkeilkissen eckig extra hart 38x38x7/1 cm	21840	18,45	21,95
Sitzkeilkissen rund extra hart ø 38x7/1 cm	21845	20,97	24,95
RABATT		ab je 5 Stk. 5%	ab je 10 Stk. 10%

· verdeckter Reißverschluss

· desinfizierbar

ab **33.²⁵**



Sitzkeilkissen mit Kunstlederbezug

Sitzkeilkissen werden zur Entlastung und Druckverteilung im Gesäßbereich verwendet und sorgen für eine Entlastung der Wirbelsäule. Sie erleichtern die aufrechte Körperhaltung beim Sitzen. Mit Reißverschluss. Desinfizierbar.

Material: Verbundschaum VB 120. Bezug: Kunstleder. Maße (LxBxH): 38x38x7/1 cm.

Farben: wie auf Farbskala angegeben.

Bezeichnung	Art.-Nr.	Stück in EUR ohne MwSt.	Stück in EUR inkl. MwSt.
Sitzkeil mit Kunstlederbezug 38x38x7/1 cm	21822	31,05	36,95
RABATT		ab je 5 Stk. 5%	ab je 10 Stk. 10%

· rutschfeste Unterseite



ab **20.⁶⁵**



Sitzkissen mit Kunstlederbezug und rutschhemmender Unterseite

Die rutschfeste Unterseite sorgt dafür, dass das Kissen auch auf Holzunterlagen nicht verrutscht. Gepolstert mit Schaumstoff. Sehr pflegeleichter Kunstlederbezug.

Durchmesser: 36 cm. Höhe: 3 cm.

Farben: wie auf Farbskala angegeben.

Bezeichnung	Art.-Nr.	Stück in EUR ohne MwSt.	Stück in EUR inkl. MwSt.
Sitzkissen mit Kunstlederbezug ø 36x3 cm	21824	19,29	22,95
RABATT		ab je 5 Stk. 5%	ab je 10 Stk. 10%

ab **6.²⁵**



Sitzkissen

Das Sitzkissen ist der ideale Begleiter, um ein bequemes Sitzen zu ermöglichen. Das Kissen nimmt weder Feuchtigkeit noch Schmutz auf und isoliert gegen Kälte. Frei von Phthalaten.

Bezeichnung	Art.-Nr.	Stück in EUR ohne MwSt.	Stück in EUR inkl. MwSt.
Sitzkissen 24x24x1,5 cm	03124	5,84	6,95
Sitzkissen 34x29x1,5 cm	03125	7,52	8,95
Sitzkissen 39x39x1,5 cm	03126	10,88	12,95
RABATT		ab je 10 Stk. 5%	ab je 20 Stk. 10%

ab **9.⁸⁵**



AIREX® Sitzkissen

Strapazierfähiges Sitz- und Kniekissen in gewohnter AIREX® Qualität. Isolierend und sehr bequem. Vielfältig einsetzbar.

Farben: 01-blau, 03-rot.

Bezeichnung	Art.-Nr.	Stück in EUR ohne MwSt.	Stück in EUR inkl. MwSt.
AIREX® Sitzkissen ca. 24x24x1,5 cm	03130	10,04	11,95
AIREX® Sitzkissen ca. 34x29x1,5 cm	03131	11,72	13,95
AIREX® Sitzkissen ca. 39x39x1,5 cm	03132	14,24	16,95
RABATT		ab je 10 Stk. 5%	ab je 20 Stk. 10%





05 13 34

37.⁹⁵

Bauerfeind Sports Wrist Strap Handgelenkbandage

Entlastet und stabilisiert durch gezielten Druck das Handgelenk, reduziert Belastungsspitzen und schützt präventiv vor sportartspezifischen Überlastungsbeschwerden. Bietet hohen Tragekomfort und überzeugt durch optimale Passgenauigkeit. Atmungsaktiv und strapazierfähig.

Größen: S/M (14-17 cm), L/XL (17-20 cm).

Farben: 05-schwarz, 13-pink, 34-hellblau.

Bezeichnung	Art.-Nr.	Stück in EUR ohne MwSt.	Stück in EUR inkl. MwSt.
Wrist Strap	20105	31,89	37,95

05 13 34

69.⁹⁵

Bauerfeind Sports Elbow Support Ellenbogenbandage

Verbessert durch leichte, wohlthuende Kompression die Bewegung des Ellenbogens während längerer Sparteinheiten und schützt vor Überlastung. Zwei anatomisch geformte Pelotten schützen innen und außen am Ellenbogengelenk vor Druckspitzen. Bewegt sich der Arm, massieren die Pelotten Bindegewebe und Muskeln. Die großflächige Stimulation triggert ein positives sensomotorisches Feedback: Stress und Verletzungsrisiken wird entgegengewirkt.

Größen: XS (23-25 cm), S (25-27 cm), M (27-29 cm), L (29-31 cm), XL (31-33 cm), XXL (33-35 cm).

Farben: 05-schwarz, 13-pink, 34-hellblau.

Bezeichnung	Art.-Nr.	Stück in EUR ohne MwSt.	Stück in EUR inkl. MwSt.
Elbow Support	20102	58,78	69,95

05 34

129.⁹⁵

Bauerfeind Sports Back Support Rückenbandage

Unterstützt durch wohlthuende Kompression die Körpermitte während längerer Sparteinheiten und schützt so den Rücken vor Überlastung. Für den Massageeffekt während der Bewegung ist im Rückenteil eine anatomisch geformte Pelotte mit Noppen eingearbeitet. Die stimulierende Massage hat einen positiven Effekt auf die Sensomotorik: Überlastungsschmerzen klingen schneller ab, eine schädigende Schonhaltung wird vermieden. Umfang unterhalb vom Bauchnabel messen.

Größen: XS (70-80 cm), S (80-90 cm), M (90-100 cm), L (100-110 cm), XL (110-120 cm), XXL (120-130 cm).

Farben: 05-schwarz, 34-hellblau.

Bezeichnung	Art.-Nr.	Stück in EUR ohne MwSt.	Stück in EUR inkl. MwSt.
Back Support	20103	109,20	129,95

05 13

49.⁹⁵

Bauerfeind Sports Elbow Strap Ellenbogenspange

Entlastet durch gezielten Druck die Unterarmmuskulatur am Ellenbogen während längerer Sparteinheiten, vor allem bei Racketsportarten. So wirkt die Spange typischen Überlastungsschmerzen wie einem Tennis- oder Golferellenbogen entgegen und beugt dauerhaften Beschwerden vor. Besonders flach, anatomisch geformt. Atmungsaktiv und strapazierfähig.

Größen: Einheitsgröße (22-35 cm).

Farben: 05-schwarz, 13-pink.

Bezeichnung	Art.-Nr.	Stück in EUR ohne MwSt.	Stück in EUR inkl. MwSt.
Elbow Strap	20106	41,97	49,95

01 05 06 13 34

39.⁹⁵

Bauerfeind Sports Compression Knee Support Kniebandage

Fördert durch moderate Kompression die Tiefenwahrnehmung im Kniegelenk. Umschließt das Knie nahtlos, liegt passgenau auf der Haut an und fördert die Durchblutung der umliegenden Muskulatur. So kann das Risiko einer Verletzung minimiert werden. Überzeugt durch bessere Muskelansteuerung, optimalen Sitz und Atmungsaktivität.

Größen: S (29-32), M (32-37), L (37-42), XL (42-48).

Farben: 01-blau, 05-schwarz, 06-weiß, 13-pink, 34-hellblau.

Bezeichnung	Art.-Nr.	Stück in EUR ohne MwSt.	Stück in EUR inkl. MwSt.
Knee Support	20107	33,57	39,95

01 05 06 13 34

84.⁹⁵

Bauerfeind Sports Knee Support Kniebandage

Die Kniescheibe wird von einer anatomisch geformten Pelotte umringt, die Druckspitzen auffängt und weiterleitet. Bei Bewegung des Knies massiert die Pelotte die Muskeln. Die Stimulation regt den Stoffwechsel an und triggert ein positives sensomotorisches Feedback: Stress und Verletzungsrisiken wird entgegen gewirkt, Überlastungsschmerzen klingen schneller ab und schädigende Schonhaltungen werden vermieden.

Größen: XS (38-41/28-31), S (41-44/31-34), M (44-47/34-37), L (47-50/37-40), XL (50-53/40-43), XXL (53-56/43-46).

Farben: 01-blau, 05-schwarz, 06-weiß, 13-pink, 34-hellblau.

Bezeichnung	Art.-Nr.	Stück in EUR ohne MwSt.	Stück in EUR inkl. MwSt.
Knee Support	20100	71,39	84,95

05 13 34

49.⁹⁵

Bauerfeind Sports Knee Strap Patellaband

Entlastet durch gezielten Druck unterhalb der Kniescheibe die Patellasehne, vor allem bei lauf- und sprungintensiven Sportarten. So wirkt der Gurt typischen Überlastungsbeschwerden wie vorderen Knieschmerzen oder spürbaren Bewegungseinschränkungen entgegen. Eine Spezial-Pelotte mit vier genoppten Druckpunkten entlastet den Ansatz der Patellasehne, sorgt für eine wohlthuende Massage während der Bewegung und beeinflusst die Sensomotorik des Knies positiv. Umfang unterhalb der Kniescheibe messen.

Größen: S (29-32 cm), M (32-37 cm), L (37-42 cm), XL (42-48 cm).

Farben: 05-schwarz, 13-pink, 34-hellblau.

Bezeichnung	Art.-Nr.	Stück in EUR ohne MwSt.	Stück in EUR inkl. MwSt.
Knee Strap	20104	41,97	49,95

¹ Umfang an der breitesten Stelle. | ² Umfang: 1) 14 cm über Kniescheibenmitte. 2) 12 cm darunter (Knie leicht beugen). | ³ Umfang an der schmalsten Stelle oberhalb des Knochens. | ⁴ Umfang kurz unterhalb der Kniescheibe (Knie leicht beugen).



49.⁹⁵

Bauerfeind Sports Ankle Support Dynamic Sprunggelenkbandage

Unterstützt das Sprunggelenk aktiv bei längeren und intensiven Sporteinheiten. Die unterschiedlichen Gestrickzonen begünstigen mit einer leichten Kompression die Tiefenwahrnehmung. Diese Stimulation triggert ein positives sensomotorisches Feedback und regt Durchblutung und Stoffwechsel an: Der Bandapparat wird entlastet, die stabilisierende Muskulatur im Fuß schneller angesteuert und die Gelenkkoordination deutlich verbessert.

Größen: XS (17-19), S (19-21), M (21-23), L (23-25), XL (25-27), XXL (27-29).

Farben: 05-schwarz, 13-pink, 34-hellblau.

Bezeichnung	Art.-Nr.	Stück in EUR ohne MwSt.	Stück in EUR inkl. MwSt.
Ankle Support	20101	41,97	49,95



59.⁹⁵

Bauerfeind Sports Achilles Support Achillessehnenbandage

Unterstützt bei längeren, intensiven Sporteinheiten und wirkt leichten Reizungen der Achillessehne entgegen. Das Achilles-Pad umschließt die Achillessehne und übt mit dem Gestrick eine Wechseldruckmassage aus. Kleine Noppen und zwei Druckpunkte am unteren Flügel des Pads setzen gezielte Reize auf den umliegenden Sehnenbereich, sodass Schwellungen oder Ödeme abgebaut werden. Atmungsaktives Material.

Größen: XS (17-19), S (19-21), M (21-23), L (23-25), XL (25-27), XXL (27-29).

Farben: 05-schwarz, 06-weiß, 13-pink, 34-hellblau.

Bezeichnung	Art.-Nr.	Stück in EUR ohne MwSt.	Stück in EUR inkl. MwSt.
Achilles Support	20108	50,38	59,95



NEU



34.⁹⁵

Bauerfeind Sports Compression Ankle Support Sprunggelenkbandage

Verbessert dank nahtlosem Kompressionsgestrick die Gelenkwahrnehmung im Sprunggelenk. Bewegungen des Fußes können besser wahrgenommen und das Risiko von Verletzungen minimiert werden. Die Bandage fördert die Durchblutung und aktiviert die stabilisierende Muskulatur im Fuß, was zu einer verbesserten Gelenkkoordination führt. Das Hightech-Mikrofaser-Gestrick ist atmungsaktiv und temperaturregulierend. Die Komfortzone mit reduzierter Kompression um den Fußspann schützt den empfindlichen Bereich.

Größen: S (17-20), M (20-23), L (23-26), XL (26-29).

Farben:

01-blau, 05-schwarz, 06-weiß, 13-pink, 34-hellblau.

Bezeichnung	Art.-Nr.	Stück in EUR ohne MwSt.	Stück in EUR inkl. MwSt.
Ankle Support	20109	29,37	34,95



- für Stabilität und Sicherheit
- nachhaltiger Entlastung

22.⁹⁵



Bauerfeind Sports Run Performance Mid Cut Sport- und Laufsocken

Die Sport- und Laufsocken geben Ihnen das gute Gefühl der Stabilität im Sprunggelenk, entlasten Ihre Füße und sorgen für herausragenden Laufkomfort. Sie geben Halt und Sicherheit für Läufe auf jedem Terrain. Die „Infinity Zone“ stabilisiert den Mittelfuß und das Sprunggelenk, unterstützt das Fußgewölbe und beugt dadurch effektiv Überlastungen vor. Die Komfortzonen Relief Sole und Heel Protection schonen die Fußsohle und reduzieren die Druckbelastung auf die Ferse. Die Füße halten langen und hohen Belastungen dadurch besser Stand. Die Aussparung Achilles Comfort entlastet die Achillessehne und beugt Überreizungen bei längeren Läufen vor.

Größen: 20120: S (38-40), M (41-43), L (44-46). 20121: S (35-37), M (38-40), L (41-43).

Farben: 20120: 01-blau, 05-schwarz, 06-weiß. 20121: 05-schwarz, 06-weiß, 13-pink.

Bezeichnung	Art.-Nr.	Stück in EUR ohne MwSt.	Stück in EUR inkl. MwSt.
Run Performance Mid Cut men	20120	16,76	19,95
Run Performance Mid Cut women	20121	16,76	19,95



- zur Entlastung Ihrer Füße
- Schutz vor Druck + Überreizungen

17.⁹⁵



Bauerfeind Sports Run Performance Low Cut Sport- und Laufsocken

Die Sport- und Laufsocken sind dafür gemacht, dass Ihre Schuhe und Strümpfe eine Einheit bilden. Sie sind Ihre dezenten Begleiter bei jedem Lauf und sorgen für ein angenehmes Tragegefühl. Die Socken umfassen den Fuß bis zum Knöchel, sind auf den ersten Blick nicht sichtbar und überzeugen doch durch ihre Funktionalität. Die Komfortzone Arch Lift unterstützt das Fußgewölbe und entlastet es gezielt. Die Funktionszonen Relief Sole und Heel Protection schonen die Fußsohle und reduzieren die Druckbelastung auf die Ferse. Die Füße halten langen und hohen Belastungen dadurch besser Stand. Achilles Comfort, eine kleine Aussparung im Fersenbereich, entlastet die Achillessehne nachhaltig und beugt Überreizungen vor.

Größen: 20122: S (38-40), M (41-43), L (44-46). 20123: S (35-37), M (38-40), L (41-43).

Farben: 20122: 01-blau, 05-schwarz, 06-weiß. 20123: 05-schwarz, 06-weiß, 13-pink.

Bezeichnung	Art.-Nr.	Stück in EUR ohne MwSt.	Stück in EUR inkl. MwSt.
Run Performance Low Cut men	20122	15,08	17,95
Run Performance Low Cut women	20123	15,08	17,95



- Stabilität im Sprunggelenk
- Komfort auf langen Trekkingtouren

19.⁹⁵



Bauerfeind Sports Outdoor Performance Mid Cut Socken

Die mittellangen Trekkingsocken geben Sicherheit und Halt für Wanderungen auf jedem Terrain. Die Infinity Zone unterstützt das Fußgewölbe und umschließt das Sprunggelenk für mehr Sicherheit auf jedem Untergrund. Die Komfortzonen Relief Sole, Instep Comfort und Heel Protection schonen die Fußsohle und reduzieren die Druckbelastung auf den Spann und die Ferse beim Aufsetzen und Abrollen des Fußes im Outdoorschuh. Sie beugen effektiv Überlastungen vor und die Füße bleiben auch bei längeren Erkundungstouren leistungsfähig. Die Aussparung Achilles Comfort entlastet die Achillessehne nachhaltig und beugt Überreizungen vor.

Größen: 20126: S (38-40), M (41-43), L (44-46). 20127: S (35-37), M (38-40), L (41-43).

Farben: 20126: 11-grau. 20127: 02-grün.

Bezeichnung	Art.-Nr.	Stück in EUR ohne MwSt.	Stück in EUR inkl. MwSt.
Outdoor Performance Socken Mid Cut men	20126	16,76	19,95
Outdoor Performance Socken Mid Cut women	20127	16,76	19,95



- optimale Klimaregulation
- max. Performance in jedem Terrain

24.⁹⁵



Bauerfeind Sports Outdoor Merino Mid Cut Socken

Die Outdoor Merino Mid Cut Socken geben Ihnen auch in unebenem Gelände ein gutes Stabilitätsgefühl. Die Infinity Zone unterstützt leicht den Bereich des Sprunggelenks und sorgt für Sicherheit auf jedem Untergrund. Der hohe Anteil an wohltuender Merinowolle bietet hervorragenden Tragekomfort. Die Naturfaser hält die Füße trocken und frisch - ein wahres Naturtalent mit Klimaregulation. Die Komfortzonen Relief Sole, Instep Comfort und Heel Protection schonen die Fußsohle und reduzieren die Druckbelastung auf den Spann und die Ferse beim Aufsetzen und Abrollen des Fußes. Die Aussparung Achilles Comfort reduziert gezielt den Druck auf die Achillessehne.

Größen: 20128: S (38-40), M (41-43), L (44-46). 20129: S (35-37), M (38-40), L (41-43).

Farben: 20128: 01-blau, 11-grau. 20129: 01-blau, 11-grau.

Bezeichnung	Art.-Nr.	Stück in EUR ohne MwSt.	Stück in EUR inkl. MwSt.
Outdoor Merino Socken Mid Cut men	20128	20,97	24,95
Outdoor Merino Socken Mid Cut women	20129	20,97	24,95

⁵ Verwenden Sie Ihre Schuhgröße. Men: S (38-40), M (41-43), L (44-46). Women (20121): S (35-37), M (38-40), L (41-43)

ab **19.⁹⁵**



McDavid Handgelenkbandage

27184: Stabilisiert das Handgelenk sowohl beim Sport als auch im Alltag. Mit der Bandage wird die therapeutische Wärme im Handgelenk erhalten und es findet eine Bindegewebskompression statt. Am verstellbaren Riemen kann die Bandage individuell angepasst werden, ein Klettverschluss sorgt für sicheren Halt.

27171: Handgelenkstütze aus thermischem Neopren hilft die Körperwärme zu erhalten und die Heilung zu fördern. Gleichzeitig bietet sie hervorragenden Halt und Kompression. Mit dem Klettverschluss universell anpassbar.

Material: Latexfreies Neopren. **Größe:** Universell.

Bezeichnung	Art.-Nr.	Stück in EUR ohne MwSt.	Stück in EUR inkl. MwSt.
Handgelenkb.	27184	16,76	19,95
Handgelenkb.	27171	19,29	22,95

19.⁹⁵



McDavid Ellenbogenbandage

Eignet sich zur Unterstützung bei Tennis- und Golfarmsymptomen. Durch die Bandage wird die therapeutische Wärme an den Sehnen erhalten und es findet eine Bindegewebskompression statt. Die Ellenbogenbandage passt links und rechts an den Ellenbogen. Durch den verstellbaren Riemen kann die Bandage individuell angepasst werden, ein Klettverschluss sorgt für sicheren Halt.

Material: Latexfreies Neopren. **Größe:** Universell.

Bezeichnung	Art.-Nr.	Stück in EUR ohne MwSt.	Stück in EUR inkl. MwSt.
Ellenbogenb.	27185	16,76	19,95

39.⁹⁵



McDavid Hüft- und Rückenbandage

Die Hüftstütze komprimiert und stützt während sie gleichzeitig therapeutische Wärme hält. Durch den Klettverschluss lässt sich die Rückenbandage universell einstellen.

Material: Thermisches Neopren, Nylonbesatz auf beiden Seiten. **Umfang:** ca. 97 cm.

Bezeichnung	Art.-Nr.	Stück in EUR ohne MwSt.	Stück in EUR inkl. MwSt.
Hüftbandage	27173	33,57	39,95

NEU

29.⁹⁵



McDavid Oberschenkelbandage

Die Oberschenkelbandage stützt und komprimiert das Bindegewebe im Oberschenkel. Das Neopren hält die Wärme am Körper und unterstützt gleichzeitig. Beidseitiger Nylonbesatz.

Material: Latexfreies Neopren

Größen (Oberschenkelumfang):

S (46-50 cm), M (50-56 cm), L (56-63 cm), XL (63-71 cm).

Bezeichnung	Art.-Nr.	Stück in EUR ohne MwSt.	Stück in EUR inkl. MwSt.
Oberschenkelban.	27189	25,17	29,95

NEU

29.⁹⁵



McDavid Kniebandage

Die Kniebandage hat dank des anatomischen Designs einen optimalen Sitz. Das latexfreie Neopren sorgt für Wärme und Kompression. Die Außenhülle aus Nylon ermöglicht eine lange Haltbarkeit. Flache Nähte und eine nahtfreie Rückseite sorgen für höchsten Komfort beim Tragen der Bandage.

Für links und rechts geeignet.

Material: latexfreies Neopren, Hülle aus Nylongewebe

Größen: S (33-35,6 cm), M (35,6-38,1 cm), L (38,1-40,6 cm), XL (40,6-44,5 cm), XXL (44,5-48,3 cm).

Bezeichnung	Art.-Nr.	Stück in EUR ohne MwSt.	Stück in EUR inkl. MwSt.
Kniebandage	27120	25,17	29,95

ab **25.⁹⁵**



McDavid Patella-Sehnenband

Eignet sich bei Patellasehnenreizungen und Kniescheiben-/Sehnenscheidenentzündungen.

Material: Latexfreies Neopren. **Größe:** Universell.

McDavid Kniebandage mit Patellaöffnung

Die Kniebandage sorgt für idealen Halt und Schutz.

Material: Thermisches Neopren, Nylonbesatz auf beiden Seiten. **Größe:** Universell.

Bezeichnung	Art.-Nr.	Stück in EUR ohne MwSt.	Stück in EUR inkl. MwSt.
Patella-Sehn.	27180	21,81	25,95
Kniebandage	27177	25,17	29,95

NEU

129.⁹⁵



McDavid Kniegelenkstütze mit Scharnier und Patellaöffnung

Zur Stabilisierung nach Verletzungen und Operationen. Die Kniegelenkstütze bietet vor allem in der posttraumatischen und postoperativen Phase optimale Unterstützung. Elastische Kreuzgurte stabilisieren das Knie und ermöglichen gleichzeitig eine verstärkte Kompression. Polyzentrische Scharniere stabilisieren zusätzlich und ermöglichen gleichzeitig eine freie Beweglichkeit in die vorgesehenen Richtungen. Für eine optimale und personalisierte Passform sorgen die Ober- und Unterbänder. Die Patella wird durch eine Patella-Öffnung stabilisiert. Dank der umgenähten Kanten werden Reizungen der Haut verhindert. Durch die perforierte Innenseite wird ein optimales Wärme- und Feuchtigkeitsmanagement gewährleistet.

Passend für links und rechts.

Material: latexfreies Neopren für thermische Kompression.

Größen: S (33-35,6 cm), M (35,6-38,1 cm), L (38,1-40,6 cm), XL (40,6-44,5 cm), XXL (44,5-48,3 cm).

Bezeichnung	Art.-Nr.	Stück in EUR ohne MwSt.	Stück in EUR inkl. MwSt.
Kniegelenkstütze	27130	109,20	129,95

45.⁹⁵



McDavid Fußgelenkstütze Phantom 2+

Dient zur Stabilisation des Sprunggelenks. Die dünne, flache Passform eignet sich auch für die Anwendung mit modernen Schuhen. Mit anatomisch geformten Flex-Support-Steigbügel an den Seiten und einem vertikalen Spannungsriemen für mediale/laterale Stabilität. Gummigriff-Riemen für rutschfesten Halt in der Schiene und im Schuh. Passend für links und rechts

Material: 80% Nylon, 20% Polyester.

Größen (Schuhgröße):

XS/S (bis 41), M/L (41-44), XL/XXL (ab 44).

Bezeichnung	Art.-Nr.	Stück in EUR ohne MwSt.	Stück in EUR inkl. MwSt.
XS/S	27181	38,61	45,95
M/L	27182	38,61	45,95
XL/XXL	27183	38,61	45,95



NEGATIVER ABSATZ -3,7°
REGULÄRE SCHUHE
RECOVERY SLOPES



69.⁹⁵

NEU

BLACKROLL Recovery Slopes

Ermöglichen eine aktive Regeneration beim Stehen und Laufen. Ein negativer Absatz (-3,7°) bei dem die Ferse niedriger liegt als der Rest des Fußes sorgt für eine Entlastung des Vorderfußes. Zusätzlich wird hierdurch eine aufrechte Körperhaltung gefördert und die hintere Faszie gedehnt. Die abgerundete Außensohle ermöglicht dynamisches Gehen und hat zusätzlich einen Stretching-Effekt.

Größen (Schuhgröße): S (38,5-40), M (40,5-42), L (42,5-44), XL (44,5-46).

Farben: 02-grün, 05-schwarz, 06-weiß, 13-pink.

Bezeichnung	Art.-Nr.	Stück in EUR ohne MwSt.	Stück in EUR inkl. MwSt.
BLACKROLL Recovery Slopes	21392	58,78	69,95



24.⁹⁰

NEU! Verbesserte Version

BLACKROLL Haltungstrainer New Posture

Gepolsterter Haltungstrainer für eine aufrechte Körperhaltung. Langes Sitzen und einseitige Bewegungen können die Körperhaltung negativ beeinflussen und zu Schmerzen im Rücken führen. Der Haltungstrainer unterstützt eine bessere Körperhaltung und erinnert Sie daran, Ihre Schultern bewusst optimal auszurichten. Dabei zwingt er Sie nicht in eine Haltung, sondern erinnert Sie durch einen leichten Zug an eine aufrechte Haltung, sobald Ihre Schultern nach vorne fallen. Durch das Tragen des Rückentrainers kräftigen Sie die Muskulatur in Ihrem oberen Rücken. Wenn Ihre Schultern optimal ausgerichtet sind, können Sie so Schmerzen vorbeugen.

Tragen Sie den Rückentrainer diskret unter der Kleidung und integrieren Sie ihn einfach in den Alltag bei sitzenden oder stehenden Aktivitäten, zum Beispiel am Schreibtisch, beim Spaziergang oder beim Kochen. Waschbar bei 40°C in der Waschmaschine.

S-L: Gewicht: 55-85 kg, Körpergröße: 150-185 cm.
XL-XXL: Gewicht: 85-120 kg, Körpergröße: 165-205 cm.

Farbe: schwarz.

Bezeichnung	Art.-Nr.	Stück in EUR ohne MwSt.	Stück in EUR inkl. MwSt.
BLACKROLL New Posture S-L schwarz	03180	20,92	24,90
BLACKROLL New Posture XL-XXL schwarz	03181	20,92	24,90

NEU

Igloo Getränkebehälter und Outdoor Kühlbox

Igloo Getränkebehälter Sport 2 Gallon: Mit Zapfhahn. Der Inhalt bleibt dank 3-fach Isolierung und der speziellen Cool Riser Technology lange kühl.
Inhalt: 7,6 Liter.

Igloo Outdoor Kühlbox BMX 25: Die Kühlbox BMX ist besonders widerstandsfähig. Scharniere, verstärkter Boden und Eckenschutz machen die Kühlbox höchst robust.
Inhalt: 23 Liter.

	Getränkebehälter Sport 2 Gallon	Outdoor Kühlbox BMX 25
Artikelnummer	24332	24325
Inhalt / Fassungsvermögen	7,6 Liter	23 Liter
Zapfhahn	•	---
Kühlkapazität	10 bis 24 Stunden	bis zu 4 Tage
Material	Polyethylen	Polyethylen Griff: Edelstahl
Innenmaße (LxBxH)	20x20x30 cm	38x22x30 cm
Außenmaße (LxBxH)	23x25x36 cm	51x30x40 cm
Gewicht	2,4 kg	5,12 kg
Preis (ohne/inkl. MwSt.)	46,18 / 54,95	168,03 / 199,95

Tabellensymbole: • ja | --- nein |



langanhaltende Kühlung



ab 54.⁹⁵

24332

24325

ab 44.⁹⁵

Eisbox

Die praktische Box für die Kühlbehandlung. Die isolierte Kunststoffbox hält alle in ihr aufbewahrten Materialien bis zu 2 Stunden kühl und somit bereit für den sofortigen Einsatz.

Maße (BxHxT): 26x30x21 cm (**klein**) bzw. 36x36x24 cm (**groß**).

Farben: 01-blau, 03-rot, 11-grau (nur 24342).

Bezeichnung	Art.-Nr.	Stück in EUR ohne MwSt.	Stück in EUR inkl. MwSt.
Eisbox klein 6 Liter	24340	37,77	44,95
Eisbox groß 14 Liter	24342	58,78	69,95

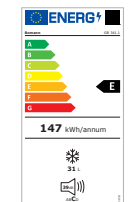
Technische Daten:

- Nutzinhalt: 31 Liter
- 4-Sterne Kennzeichnung
- Temperaturbereich: ≤ -18°C
- Gefriervermögen: 2,5 kg/24 h
- Lagerzeit bei Störung: max. 20 h
- Manuelle Abtauung
- Nennspannung: 220-240 V~/50 Hz
- Leistungsaufnahme: 0,5 A
- Klimaklasse: N/ST (+16°C ~ +38°C)
- Kühlmittel: R600a
- Betriebsgeräusch: 36 dB
- Energieverbrauch: 0,32 kWh/24 h; 117 kWh/Jahr
- Maße (HxBxT): 51x47x45 cm

Gefrierbox

Praktische und platzsparende Gefrierbox, mit stufenloser Temperaturregelung für Ihre Kältekompressen, Kühlakku und Eis Lollys. Mit 2 Fächern, herausnehmbarer Gitterablage, Dauergefriermöglichkeit und Eiswürfelbehälter. Türanschlag wechselbar.

Bezeichnung	Art.-Nr.	Stück in EUR ohne MwSt.	Stück in EUR inkl. MwSt.
Gefrierbox 31 Liter	24945	151,22	179,95



ab **1.45**

- ohne vorheriges Kühlen
- sekundenschnelle Aktivierung

Sport-Tec Kälte Sofortkomresse

Kälte Sofortkomresse, die ohne vorheriges Kühlen für eine sekundenschnelle Kältebehandlung bei Prellungen, Schwellungen, Zerrungen und Verstauchungen eingesetzt werden kann. Durch einfaches Aktivieren spendet die Komresse ca. 30 Minuten Kälte (-4°C) und kann schmerzlindernd wirken. Zum Einmalgebrauch.

Bezeichnung	Art.-Nr.	Stück in EUR ohne MwSt.	Stück in EUR inkl. MwSt.
Kälte Sofortkomresse 13,5x16 cm 230 g	21915	1,64	1,95
Kälte Sofortkomresse 13,5x22 cm 280 g	21916	2,48	2,95
RABATT		ab je 10 Stk. 10%	ab je 20 Stk. 20% ab je 25 Stk. 25%

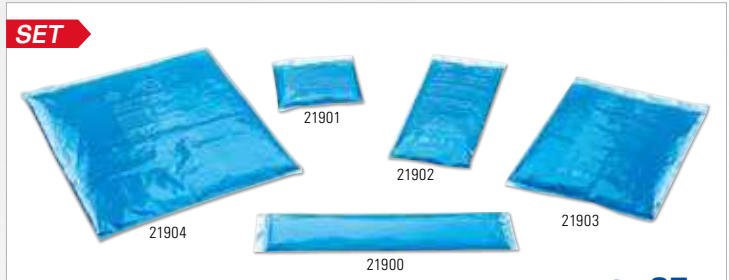

Kalt-/Warm-Komresse

ab **2.35**

Von -20°C bis +80°C gleichbleibende Flexibilität. Das Gel ist nicht toxisch. Belastbar bis 200 kg.

Bezeichnung	Art.-Nr.	Stück in EUR ohne MwSt.	Stück in EUR inkl. MwSt.
Kalt-/Warm-Komresse 13x14 cm	21901	2,48	2,95
Kalt-/Warm-Komresse 12x29 cm	21902	3,32	3,95
Kalt-/Warm-Komresse 16x26 cm	21903	4,16	4,95
Kalt-/Warm-Komresse 7x35 cm	21900	4,16	4,95
Kalt-/Warm-Komresse 30x40 cm	21904	13,40	15,95
SET 5-tlg. alle Größen	21905	25,17	29,95
RABATT		ab je 5 Stk. 5%	ab je 10 Stk. 10% ab je 20 Stk. 20%

- inkl. Stoffbandage in passender Größe



ab **12.95**

Roll-on Kalt-/Warm-Kompressen

Die Roll-on Kalt-/Warm-Kompressen besitzen eine „offene Röhrenform“, welche eine hundertprozentige Abdeckung und einen ausgezeichneten Halt über Knöcheln, Bögen, Armen, Fingern, Füßen, Knie, Schenkel oder Handgelenken gewährleistet, ohne dass die Kompressen separat fixiert werden müssen. Die Kompressen sind sowohl für die Kälte- als auch für die Wärmetherapie geeignet und werden beispielsweise eingesetzt um verstauchte oder angeschwollene Gliedmaßen, Muskelzerrungen, Tennisellenbogen oder das Karpal-Tunnel-Syndrom (CTS) zu lindern. Die Kompressen sind wieder- verwendbar, waschbar und besonders leicht zu desinfizieren.

- 24343:** Innendurchmesser: 2,5 cm. Verwendung für Finger.
- 24344:** Innendurchmesser: 10 cm. Verwendung für Hand, Handgelenk, Arm, Ellenbogen.
- 24345:** Innendurchmesser: 12,5 cm. Verwendung für Hand, Handgelenk, Arm, Ellenbogen, Knöchel.
- 24346:** Innendurchmesser: 15 cm. Verwendung für Ellenbogen, Knöchel, Fuß, Wade, Knie.
- 24347:** Innendurchmesser: 17,5 cm. Verwendung für Knie, Oberschenkel.

Bezeichnung	Art.-Nr.	Stück in EUR ohne MwSt.	Stück in EUR inkl. MwSt.
ø 2,5 cm für jeden Umfang	24343	10,88	12,95
ø 10 cm für Umfang bis zu 25 cm	24344	19,29	22,95
ø 12,5 cm für Umfang von 25-38 cm	24345	20,97	24,95
ø 15 cm für Umfang von 38-53 cm	24346	23,49	27,95
ø 17,5 cm für Umfang von 53-58 cm	24347	26,85	31,95



SET

ab **20.95**

Soft Kalt-/Warm-Komresse

Komresse zur Kälte- und Wärmeanwendung aus 2-fach beschichtetem Polyamidgewebe. Sie ist mikrowellenbeständig, leicht zu reinigen und desinfizierbar. Sie speichert sowohl Wärme als auch Kälte ausgezeichnet.

Bezeichnung	Art.-Nr.	Stück in EUR ohne MwSt.	Stück in EUR inkl. MwSt.
Komresse gelb 16x26 cm	21920	17,61	20,95
Komresse rot 24x32 cm	21922	25,17	29,95
Komresse blau 28x36 cm	21924	37,77	44,95
SET 3-tlg. alle Größen	21925	72,23	85,95



Fixierbandage

Die Fixierbandagen eignen sich besonders zum Fixieren von Kalt-/Warm-Kompressen. Sie sind mit einem Flausch-Klettverschluss versehen.

Standard: Material: Nylon. Gewicht/cm²: 0,05 g.

Bezeichnung	Art.-Nr.	Stück in EUR ohne MwSt.	Stück in EUR inkl. MwSt.
Fixierbandage Standard 60x10 cm	21910	7,52	8,95
Fixierbandage Standard 100x10 cm	21911	9,20	10,95
Fixierbandage Standard 150x10 cm	21912	10,88	12,95

Exklusiv: Material: 32% Perlon, 55% Polyester, 13% Dorlastan. Waschbar bis 60°C. Nicht trocken- geeignet. Gewicht/cm²: 0,05 g.

Bezeichnung	Art.-Nr.	Stück in EUR ohne MwSt.	Stück in EUR inkl. MwSt.
Fixierbandage Exklusiv 60x10 cm	21926	11,72	13,95
Fixierbandage Exklusiv 90x10 cm	21927	13,40	15,95
Fixierbandage Exklusiv 120x10 cm	21928	14,24	16,95



24337

ab **8.⁹⁵**



SET



Eisbeutel

Der Klassiker in der Kältetherapiebehandlung. Dieser Eisbeutel ist einfach, sicher und sehr robust. Er passt sich durch sein gefaltetes Design an alle Körperteile an. Der Eisbeutel kann mit kaltem Wasser, Brucheis oder Eistrümmern gefüllt werden und ist jederzeit einsatzbereit.

Fassungsvermögen: 1 Liter. Material: Polyester und Baumwolle. Durchmesser: 21 cm.

Bezeichnung	Art.-Nr.	Stück in EUR ohne MwSt.	Stück in EUR inkl. MwSt.
Eisbeutel ø 21 cm 1 Liter	24335	8,36	9,95
Fixiergurt für Eisbeutel	24334	5,84	6,95
SET 2-tlg. Eisbeutel inkl. Fixiergurt	24337	12,56	14,95

RABATT ab je 20 Stk. **10%**



ab **7.⁶⁰**

Eis-Lolly

Der Eis-Lolly bringt schnelle Kühlung und kann gezielt eingesetzt werden. Er kann Schmerzen lindern und Schwellungen verringern. Die preiswerte Art der Kältebehandlung mit natürlichem Eis.

Fassungsvermögen: ca. 200 ml. Durchmesser: 7 cm. Höhe: 13,5 cm.

Bezeichnung	Art.-Nr.	Stück in EUR ohne MwSt.	Stück in EUR inkl. MwSt.
Eis-Lolly ø 7x13,5 cm	24330	7,52	8,95

RABATT ab je 20 Stk. **5%** ab je 50 Stk. **10%** ab je 100 Stk. **15%**

AIRCAST CRYO/CUFF

Das Aircast Cryo/Cuff Kältetherapiesystem kombiniert gezielt Kälte- und Kompressionstherapie. Schmerzen und Schwellungen werden effektiv reduziert. Das System besteht aus einem Thermobehälter (Kanne) und einem abnehmbaren Schlauch. Der Thermobehälter ist mit allen Bandagen kompatibel. Das Fassungsvermögen einer Kanne reicht für ca. 6 bis 8 Stunden Kältetherapie. Bandagen und Kanne müssen separat bestellt werden.

Material Bandagen: Polyamid (PA, Nylon, 6/6 Harz, Cordura), Polyurethan (PUR, PU, Polyether Schaum, Urethanschaum).

Bezeichnung	Art.-Nr.	Stück in EUR ohne MwSt.	Stück in EUR inkl. MwSt.
Hand ø 23-33 cm	21957	92,39	109,95
Ellenbogen ø 30-48 cm	21955	92,39	109,95
Schulter ø 81-122 cm	21951	117,61	139,95
Knie ø 45-60 cm	21952	92,39	109,95
Oberschenkel ø 43-58 cm	21954	92,39	109,95
Rücken, Hüfte, Rippen universell	21958	96,60	114,95
Knöchel ø 15-23x27x31 cm	21953	92,39	109,95
Unterschenkel ø 35-51 cm	21949	92,39	109,95
Fuß ø 23-33 cm	21956	92,39	109,95
Kanne mit Schlauch ø 18x30 cm	21950	92,39	109,95
Ersatzschlauch für Kanne	21948	18,45	21,95



- gleichmäßige Kühlung
- optimale Passform
- hohe Mobilität

ab **109.⁹⁵**



ab **3.⁹⁵**

Sport-Tec Eisspray

Mit dem Sport-Tec Eisspray behandeln Sie Sportverletzungen ohne offene Wunden. Das Spray kühlt die obere Hautschicht. Dadurch wird die Bildung von Blutergüssen reduziert.

Warn- und Sicherheitshinweise:

Signalwort: Gefahr

H222-H229 Extrem entzündbares Aerosol. Behälter steht unter Druck: Kann bei Erwärmung bersten.

Bezeichnung	Art.-Nr.	Stück in EUR ohne MwSt.	Stück in EUR inkl. MwSt.
Sport-Tec Eisspray 200 ml	24317	4,16 24,75€	4,95
Sport-Tec Eisspray 400 ml	24319	5,00 14,88€	5,95

RABATT ab je 6 Stk. **5%** ab je 12 Stk. **10%** ab je 24 Stk. **20%**



ab **11.¹⁵**

Ice Power Arthro Creme

Zur Linderung von Schmerzen und Entzündungen in den Gelenken.

Die kühlende Wirkung wird durch folgende Bestandteile erreicht: Menthol, Eukalyptus-Öl, Chondroitin, Glucosamin und MSM (Dimethylsulfon).

Bezeichnung	Art.-Nr.	Stück in EUR ohne MwSt.	Stück in EUR inkl. MwSt.
Ice Power Arthro Creme 60 g	24307	11,72 23,24€	13,95
Ice Power Arthro Creme 120 g	24308	18,45 182,96€	21,95

RABATT ab je 12 Stk. **10%** ab je 24 Stk. **20%**



ab **7.95**

Ice Power Kühlgel

Das Ice Power Kühlgel eignet sich optimal zur Kühlung von Verletzungen wie Prellungen, Zerrungen, Hämatomen und Sportverletzungen. Die Anwendung im professionellen, wie auch im privaten Bereich ist besonders effektiv und einfach. Es sorgt für eine schnelle und langanhaltende Kühlwirkung. Hierbei wird die Hauttemperatur nach wenigen Minuten um bis zu 7°C gesenkt. Es bestehen keine Wechselwirkungen mit Medikamenten. Das Kühlgel kann zur Behandlung der ganzen Familie (ab 2 Jahren) verwendet werden.

Wirkstoffe: Menthol, Ethanol.

Bezeichnung	Art.-Nr.	Stück in EUR ohne MwSt.	Stück in EUR inkl. MwSt.
Ice Power Kühlgel 75 ml	24302	8,36	¹¹ / _{124,36 €} 9,95
Ice Power Kühlgel 150 ml	24301	14,24	¹¹ / _{112,97 €} 16,95
Ice Power Roll 75 ml	24305	10,88	¹¹ / _{161,84 €} 12,95

RABATT	ab je 10 Stk. 10%	ab je 20 Stk. 20%
--------	-----------------------------	-----------------------------



ab **7.95**

Ice Power Kühspray

Zur schnellen Behandlung bei akuten Verletzungen wie Prellungen, Zerrungen, Hämatomen und Sportverletzungen. Ebenso für die Sofortbehandlung bei geringfügigen Verbrennungen. Aus 10 bis 15 cm Entfernung auf die betroffene Stelle sprühen. Die Heilwirkung von Ice Power beruht hauptsächlich auf ätherischen Ölen, welche die Temperatur der Haut allmählich um 5°C senken. Die Wirkung setzt innerhalb einer Minute ein und hält bis zu zwei Stunden an.

Warn- und Sicherheitshinweise: Signalwort: Gefahr
H222 Extrem entzündbares Aerosol.

Bezeichnung	Art.-Nr.	Stück in EUR ohne MwSt.	Stück in EUR inkl. MwSt.
Kühspray 200 ml	24304	8,36	¹¹ / _{49,74 €} 9,95

RABATT	ab je 6 Stk. 10%	ab je 12 Stk. 20%
--------	----------------------------	-----------------------------



ab **10.35**

Ice Power Sport Spray

Zur schnellen Behandlung bei akuten Verletzungen wie Prellungen, Zerrungen, Hämatomen und Sportverletzungen. Sowohl in der professionellen Anwendung als auch im privaten Bereich besonders effektiv und einfach. Die Kühlbehandlung vergrößert den schmerzfreien Bewegungsbereich der Gelenke und entspannt die Muskulatur. Die Heilwirkung beruht hauptsächlich auf ätherischen Ölen, welche die Temperatur der Haut allmählich um 5°C senken. Die Wirkung setzt innerhalb einer Minute ein und hält bis zu zwei Stunden an. Dadurch bedingt wird eine Rückbildung der Schwellung beschleunigt, Schmerzen werden verringert und der Heilungsprozess gefördert.

Bezeichnung	Art.-Nr.	Stück in EUR ohne MwSt.	Stück in EUR inkl. MwSt.
Sport Spray 125 ml	24306	10,88	¹¹ / _{99,59 €} 12,95

RABATT	ab je 6 Stk. 10%	ab je 12 Stk. 20%
--------	----------------------------	-----------------------------

ab **23.95**



Ice Power Kühlgel im Dosierspender

Das Ice Power Kühlgel eignet sich optimal zur Kühlung von Verletzungen wie Prellungen, Zerrungen, Hämatomen und Sportverletzungen. Die Anwendung des Kühlgels im professionellen, wie auch im privaten Bereich ist besonders effektiv und einfach. Eine Kombination von Menthol und Ethanol sorgt für eine schnelle und langanhaltende Kühlwirkung. Hierbei wird die Hauttemperatur nach wenigen Minuten um bis zu 7°C gesenkt. Kann zur Behandlung der ganzen Familie (ab 2 Jahren) verwendet werden.

Wirkstoffe: Menthol, Ethanol.

Bezeichnung	Art.-Nr.	Stück in EUR ohne MwSt.	Stück in EUR inkl. MwSt.
Kühlgel 400 ml	24303	25,17	¹¹ / _{74,89 €} 29,95

RABATT	ab je 4 Stk. 10%	ab je 8 Stk. 20%
--------	----------------------------	----------------------------

ab **13.95**



Ice Power Plus Cold Gel

Ice Power Plus mildert Muskelspannung und lindert Schmerz, Entzündung und Schwellungen. Zusätzlich verbessert es die Muskelerholung nach körperlicher Anspannung und eignet sich für die Behandlung muskulärer Rückenschmerzen. Es wird vor allem zur Anwendung bei anhaltenden Schmerzen empfohlen.

Das enthaltene MSM (Methylsulfonylmethan oder Dimethylsulfon) verstärkt die Wirkung dieses Kühlgels.

Bezeichnung	Art.-Nr.	Stück in EUR ohne MwSt.	Stück in EUR inkl. MwSt.
Ice Power Plus Cold Gel 100 ml	24320	11,72	¹¹ / _{139,47 €} 13,95
Ice Power Plus Cold Gel 200 ml	24321	16,76	¹¹ / _{99,72 €} 19,95



ab **8.75**

Ice Power Wärmegel

Kampfer und Kapsaizin erhöhen die Temperatur der Haut, verbessern die Zirkulation und bringen mehr Sauerstoff in Gewebe und Zellen.

Set (24312): Mit Ice Power Roll (24305) zum Kühlen.

Bezeichnung	Art.-Nr.	Stück in EUR ohne MwSt.	Stück in EUR inkl. MwSt.
75 ml	24310	9,20	¹¹ / _{136,85 €} 10,95
SET + Roll	24312	15,92	18,95

RABATT	ab je 10 Stk. 10%	ab je 20 Stk. 20%
--------	-----------------------------	-----------------------------

SET

16.95



Ice Power Active, 150 ml

Das Ice Power Active Gel sticht besonders durch seine kühlende Wirkung hervor. Die Inhaltsstoffe helfen dabei, Muskelspannung zu lindern und die Regeneration der Muskeln nach intensivem Training und körperlicher Anstrengung zu fördern. Hierfür sind ätherische Öle wie Eukalyptusöl und Menthol enthalten.

Neben der Linderung von Schmerzen in Muskeln und Gelenken reduziert Ice Power Active Schwellungen und Entzündungen und regt die Durchblutung an. Es eignet sich vor allem für die Anwendung bei Schmerzen im Nacken- und Schulterbereich.

Bezeichnung	Art.-Nr.	Stück in EUR ohne MwSt.	Stück in EUR inkl. MwSt.
Ice Power Active 150 ml	24323	14,24	¹¹ / _{112,97 €} 16,95



ab **7.¹⁵**

Ice Power Magnesium In Strong Creme, 90 g

Die Ice Power Magnesium In Strong Creme vereint die Effekte von Magnesium mit einer kühlenden Creme. Die Kombination mit Menthol erhöht nach einer Studie die Durchlässigkeit der Haut für Magnesium. Zusätzlich entsteht durch das Menthol ein leicht kühlender Effekt. Nach dem Auftragen zieht die milde Emulsionscreme schnell ein und hinterlässt keine Flecken. Massieren Sie einfach 2 bis 3 Mal täglich den zu behandelnden Bereich mit der Creme ein.

Verpackungsgröße: 90 g.

Bezeichnung	Art.-Nr.	Stück in EUR ohne MwSt.	Stück in EUR inkl. MwSt.
Ice Power In Strong Creme 90 g	24313	7,52	1 kg 99,44 €
RABATT		ab je 12 Stk. 10%	ab je 24 Stk. 20%



ab **18.³⁵**

Ice Power Magnesium In Strong Creme, 300 ml

Die Ice Power Magnesium In Strong Creme vereint die Effekte von Magnesium mit einer kühlenden Creme. Die Kombination mit Menthol erhöht nach einer Studie die Durchlässigkeit der Haut für Magnesium. Zusätzlich entsteht durch das Menthol ein leicht kühlender Effekt. Nach dem Auftragen zieht die milde Emulsionscreme schnell ein und hinterlässt keine Flecken. Massieren Sie einfach 2 bis 3 Mal täglich den zu behandelnden Bereich mit der Creme ein.

Verpackungsgröße: 300 ml.

Bezeichnung	Art.-Nr.	Stück in EUR ohne MwSt.	Stück in EUR inkl. MwSt.
Ice Power In Strong Creme 300 ml	24314	19,29	11 76,52 €
RABATT		ab je 6 Stk. 10%	ab je 12 Stk. 20%



9.⁹⁵



Aufwärmöl mit Kampher

Das Aufwärmöl mit Kampher vermindert die Reibung bei der Massage. Wird zur Intensivierung der Aufwärmung vor und während sportlicher Betätigung eingesetzt. Die professionelle Massage mit dem Aufwärmöl Kampher aktiviert die Durchblutung, lockert Muskeln und Gelenke und reduziert Verspannungen. Auf diese Weise verbessert sich die Beweglichkeit.

Bezeichnung	Art.-Nr.	Stück in EUR ohne MwSt.	Stück in EUR inkl. MwSt.
Aufwärmöl Kamfer 250 ml	244242	8,36	11 39,79 €



ab **16.⁹⁵**



Thermo Massagegelotion / Massagegelbe

Die Massage mit der Thermo Massagegelbe und -lotion erzielt eine angenehm wärmende und durchblutungsfördernde Wirkung. Die Gleitfähigkeit der Massagegelotion / Massagegelbe bleibt während der gesamten Dauer der Anwendung erhalten.

Bezeichnung	Art.-Nr.	Stück in EUR ohne MwSt.	Stück in EUR inkl. MwSt.
Thermo Massagegelotion 250 ml	242112	14,24	11 67,78 €
Thermo Massagegelbe 500 ml	240072	27,69	11 65,90 €



ab **5.⁹⁵**



Pferdebalsam wärmend

Der wärmende Pferdebalsam dient zur Entspannung und Regeneration müder und verspannter Muskulatur. Er zieht schnell in die Haut ein und entwickelt in kürzester Zeit eine wohltuende Wärme. Gut geeignet bei Muskelkater, Rückenverspannungen und Gelenksbeschwerden. Der Balsam enthält hochwertige Kräuterextrakte aus rotem Weinlaub, Rosskastanie, Melisse, Kamille, Hopfen, Baldrian, Schafgarbe und Fenchel.

Bezeichnung	Art.-Nr.	Stück in EUR ohne MwSt.	Stück in EUR inkl. MwSt.
wärmend 100 ml	239602	5,00	11 58,50 €
wärmend 500 ml	239612	10,88	11 25,89 €



ab **5.⁹⁵**



Pferdebalsam kühlend

Der kühlende Pferdebalsam dient zur Entspannung und Regeneration müder und verspannter Muskulatur. Er zieht schnell in die Haut ein und entwickelt in kürzester Zeit eine angenehme Kühle. Gut geeignet bei Muskelkater, Rückenverspannungen, Gelenksbeschwerden. Der Balsam enthält hochwertige Kräuterextrakte aus Rosskastanie, Arnika, Rosmarin und Minzöl.

Bezeichnung	Art.-Nr.	Stück in EUR ohne MwSt.	Stück in EUR inkl. MwSt.
kühlend 100 ml	239652	5,00	11 58,50 €
kühlend 500 ml	239662	8,36	11 19,90 €

ab **13.⁹⁵**



Sport-Gel

Kühlend: Kühlt Haut und Muskelpartien nachhaltig während und nach dem Sport, sowie bei körperlicher Belastung durch den Beruf. Entspannt und erfrischt beanspruchte Partien.

Wärmend: Zur Entspannung beanspruchter Muskeln und Gelenke. Wirkt wärmend, dadurch beruhigend und lockern. Fördert die Durchblutung und wirkt Muskelverspannung entgegen. Angenehmer Duft.

Bezeichnung	Art.-Nr.	Stück in EUR ohne MwSt.	Stück in EUR inkl. MwSt.
kühlend 250 ml	244162	11,72	11 55,79 €
wärmend 250 ml	244202	14,24	11 67,78 €



Heizkissen HKP 1.6 XL

Das Heizkissen verwöhnt mit angenehmer Wärme, ideal für kalte Tage. Seine schnelle Aufwärmfunktion (Turbo Heat) erwärmt das Kissen in kürzester Zeit. Sie können die Wärme in 6 verschiedenen Stufen einstellen, ein Sicherheitssystem verhindert das Überhitzen des Kissens. Zur Sicherheit schaltet sich das Wärmekissen automatisch nach 90 Minuten ab. Das flauschige Obermaterial sorgt zusätzlich für einen angenehmen Wohlfühl-Moment. Der Bezug ist abnehmbar und kann problemlos bei 30°C gewaschen werden.

Nennleistung: 100 W. Betriebsdauer: 90 Minuten. Maße (LxB): 46x35 cm.
Material: 100% Polyester.

Bezeichnung	Art.-Nr.	Stück in EUR ohne MwSt.	Stück in EUR inkl. MwSt.
Heizkissen HKP 1.6 XL	27000	29,37	34,95



BEURER HK 123 XXL Nordic Heizkissen

Das Heizkissen von Beurer ist besonders anschmiegsam und kuschelig und spendet wohlige Wärme an kalten Wintertagen. Über die elektronische Temperaturregung kann die Wärme in 3 Stufen reguliert werden. Dank der Schnellheizfunktion ist das Heizkissen sekundenschnell warm. Durch den abnehmbaren Handschalter kann das Heizkissen ganz einfach bei 30° in der Maschine gewaschen werden.

- Abschaltautomatik nach ca. 90 Minuten
- Leistung: 100 Watt
- Material: atmungsaktives Kuschel-Fleece
- Maße (LxB): 60x30 cm

Bezeichnung	Art.-Nr.	Stück in EUR ohne MwSt.	Stück in EUR inkl. MwSt.
Beurer HK 123 XXL Nordic Heizkissen	27093	31,89	37,95



BEURER HK 42 Heizkissen

Das besonders flauschige und weiche Heizkissen von Beurer spendet wohlige Wärme an kalten Tagen. Die Temperatur kann in 3 Stufen per elektronischem Schalter geregelt werden. Dank des abnehmbaren Schalters kann das Heizkissen bei 30° in Maschine gewaschen werden.

- Abschaltautomatik nach ca. 90 Minuten
- Leistung: 100 Watt
- Material: atmungsaktives Microfleece
- Maße (LxB): ca. 44x33 cm

Bezeichnung	Art.-Nr.	Stück in EUR ohne MwSt.	Stück in EUR inkl. MwSt.
Beurer HK 42 Heizkissen	27094	36,09	42,95



BEURER Infrarotlampen

Die Infrarotlampen von Beurer spenden wohltuende und tiefenwirksame Wärme, die sich zur Behandlung von Erkältungen oder Muskelverspannungen eignet.

Beurer IL 21 Infrarotlampe in exklusivem Design mit verstellbarem Schirm in 5 Neigungsstufen - für eine individuelle Anwendung.

- Temperaturstufen: 1-fach
- Neigungsstufen: 5-fach
- Nennspannung: 150 Watt / 220-230 V 50 Hz
- Maße (LxBxH): 14,5x22,0x17,5 cm

Beurer IL 35 Infrarotlampe mit 5-fach verstellbarem Schirm und dreistufigem Timer (5-15 Minuten) - für eine individuelle Anwendung.

- Temperaturstufen: 1-fach
- Neigungsstufen: 5-fach
- Zeitstopp: 3-fach, 5-15 Min.
- Nennspannung: 150 Watt / 220-230 V 50 Hz
- Maße (LxBxH): 14,5x17x26 cm

Bezeichnung	Art.-Nr.	Stück in EUR ohne MwSt.	Stück in EUR inkl. MwSt.
Beurer IL 21 Infrarotlampe	24970	33,57	39,95
Beurer IL 35 Infrarotlampe mit Timer	24972	41,97	49,95
Ersatzlampe 150 Watt	24991	19,29	22,95



BEURER IL 50 Infrarot-Wärmestrahler

Der Beurer IL 50 Infrarot-Wärmestrahler spendet wohltuende und tiefenwirksame Wärme, die sich zur Behandlung von Erkältungen oder Muskelverspannungen eignet. Inklusive Schutzbrille.

- Bestrahlungsfläche (LxB): 30x40 cm
- Keramik-Glasscheibe
- stufenlose Neigung (0-50 Grad)
- Überhitzungsschutz mit aktiver Lüftung
- UV-Blocker, inklusive Schutzbrille
- Behandlungszeit-Anzeige
- Timer mit Abschaltautomatik, 1-15 Min.
- Leistung: 300 Watt
- Gewicht ca. 1,5 kg
- Maße (LxBxH): 27x19,5x28,5 cm

Bezeichnung	Art.-Nr.	Stück in EUR ohne MwSt.	Stück in EUR inkl. MwSt.
Beurer IL 50 Infrarot-Wärmestrahler mit Timer	24974	67,18	79,95
Ersatzlampe für Beurer IL 50 + IL 60	24989	23,49	27,95



BEURER IL 60 Infrarot-Wärmestrahler

Der Beurer IL 60 Infrarot-Wärmestrahler spendet wohltuende und tiefenwirksame Wärme, die sich zur Behandlung von Erkältungen oder Muskelverspannungen eignet. Durch den stufenlos verstellbaren Schirm und den integrierten Timer von 1-15 Minuten kann der Infrarot-Wärmestrahler individuell eingestellt werden. Inklusive Schutzbrille.

- Bestrahlungsfläche (LxB): 30x40 cm
- InfraXtreme® Glaskeramik-Scheibe
- stufenlose Neigung (0-40 Grad)
- Überhitzungsschutz mit aktiver Lüftung
- UV-Blocker, inklusive Schutzbrille
- Behandlungszeit-Anzeige
- Timer mit Abschaltautomatik, 1-15 Min.
- Leistung: 300 Watt
- Gewicht: 1,3 kg
- Maße (BxHxT): 22,5x28,8x19,5 cm

Bezeichnung	Art.-Nr.	Stück in EUR ohne MwSt.	Stück in EUR inkl. MwSt.
Beurer IL 60 Infrarot-Wärmestrahler mit Timer	24976	92,39	109,95
Ersatzlampe für Beurer IL 50 + IL 60	24989	23,49	27,95

für Schulter, Nacken + Rücken



21944

21943



ab **8.⁰⁵**

Thermacura Wärmepflaster

Das natürliche, wohltuende Wärmepflaster unterstützt mit seiner speziellen Kombination die natürliche Kraft der Wärme und sorgt für Ihr Wohlbefinden. Einfach das Pflaster zwei Minuten lang schütteln und dann auf die entsprechende Körperpartie aufkleben.

Maße (LxB): 11,5x17,5 cm.

Warm: Enthält folgende Kräuter: Angelikawurzel, Liebstockwurzel, Färberdistel.

Kräuter: Enthält folgende Kräuter: Radix Angelicae Pubescentis, Radix Ligutici Chuanxiong, Flos Chartami Tinctorii.

Bezeichnung		Art.-Nr.	Stück in EUR ohne MwSt.	Stück in EUR inkl. MwSt.
Wärmepflaster „Warm“	3 Pflaster	21943	7,52	8,95
Wärmepflaster „Kräuter“	3 Pflaster	21944	8,36	9,95

RABATT	ab je 5 Pack	ab je 10 Pack
	5%	10%



ab **6.²⁵**

Kirschkernsäckchen

Material: 100% Baumwolle.

Klein: Maße (LxB): 19x19cm.

Groß: Maße (LxB): 26x23 cm.

Bezeichnung		Art.-Nr.	Stück in EUR ohne MwSt.	Stück in EUR inkl. MwSt.
Kirschkernsäckchen klein	19x19 cm 0,4 kg	219302	5,84	6,95
Kirschkernsäckchen groß	26x23 cm 0,7 kg	219352	8,36	9,95

RABATT	ab je 5 Stk.	ab je 10 Stk.
	5%	10%



ab **8.⁹⁵**

Kirschkern-Nackenhörnchen

Material: 100% Baumwolle. Maße (LxB): 30x23 cm.

Bezeichnung		Art.-Nr.	Stück in EUR ohne MwSt.	Stück in EUR inkl. MwSt.
Kirschkernhörnchen	30x23 cm	219332	8,36	9,95

RABATT	ab je 5 Stk.	ab je 10 Stk.
	5%	10%



ab **17.⁹⁵**

Kirschkern-Nackenhörnchen Exklusiv

Material: 100% Baumwolle. Maße (LxB): 42x36cm.

Bezeichnung		Art.-Nr.	Stück in EUR ohne MwSt.	Stück in EUR inkl. MwSt.
Nackenhörnchen Exklusiv	42x36cm	219342	16,76	19,95

RABATT	ab je 5 Stk.	ab je 10 Stk.
	5%	10%



15.⁹⁵

Dinkelnackenhörnchen

Material: 100% Baumwolle. Maße (LxB): 45x35 cm.

Bezeichnung		Art.-Nr.	Stück in EUR ohne MwSt.	Stück in EUR inkl. MwSt.
Dinkelnackenhörnchen	45x35 cm	360022	13,40	15,95

RABATT	ab je 5 Stk.	ab je 10 Stk.
	5%	10%

+ Weitere Kissen finden Sie in der Kategorie **MASSAGE & WELLNESS**



21968

21961

21942

21941

21962

21960

21966

21964/65/69

21967

ab **1.⁷⁵**

Thermopad Wärmer

Thermopads bestehen aus einer Mischung natürlicher Stoffe: Eisenpulver, Salz, Aktivkohle, Wasser und Vermiculit. Diese Mischung wird von einer weichen Membran umgeben, die den Eintritt von Sauerstoff ermöglicht. In Verbindung mit Sauerstoff erwärmt sich das Eisenpulver. Thermopads sind so beschaffen, dass wenige Minuten nach dem Öffnen des luftdichten Beutels, je nach Artikel, zwischen 6 und 12 Stunden Wärme generiert wird.

Bezeichnung		Art.-Nr.	Stück in EUR ohne MwSt.	Stück in EUR inkl. MwSt.
Hand	88x54 mm Paar	21960	1,64	1,95
Fuß	Größe S (Gr. 36-39) Paar	21964	2,94	3,50
Fuß	Größe L (Gr. 40-42) Paar	21965	2,94	3,50
Fuß	Größe XL (Gr.43-46) Paar	21969	2,94	3,50
Zehen	95x70 mm Paar	21961	1,64	1,95
Körper	133x95 mm Stück	21962	1,64	1,95
Unterleib	95x130 mm Stück	21941	1,64	1,95
Gürtel	universell 3er-Box	21967	10,04	11,95
Nacken	200x200x15 mm 3er-Box	21968	13,40	15,95
Nacken	240x90 mm 6er-Box	21966	8,36	9,95
Knie	4er-Box	21942	10,88	12,95

RABATT	ab je 5 Stk.	ab je 10 Stk.
	5%	10%

Moor-Einmalpackungen

Gebrauchsfertige Moorpackung zur einmaligen Anwendung. Nur in Verbindung mit einem wiederverwendbaren Wärmeträger zu verwenden. Die Komresse ist mit naturbelassenem Moor beschichtet.



Moor-Einmalpackung, 350 g

VPE: 60 Stück. Maße: 38x28 cm. Gewicht: 350 g.

Bezeichnung	Art.-Nr.	Stück in EUR ohne MwSt.	Stück in EUR inkl. MwSt.
Einmalp. 350 g	245502	0,67	1,29 €

RABATT	ab 180 Stk. 2%	ab 300 Stk. 4%	ab 600 Stk. 8%	ab 1080 Stk. 14%
--------	----------------	----------------	----------------	------------------

Moor-Einmalpackung, 450 g

VPE: 40 Stück. Maße: 38x28 cm. Gewicht: 450 g.

Bezeichnung	Art.-Nr.	Stück in EUR ohne MwSt.	Stück in EUR inkl. MwSt.
Einmalp. 450 g	245522	0,92	1,83 €

RABATT	ab 200 Stk. 2%	ab 320 Stk. 4%	ab 600 Stk. 10%	ab 1080 Stk. 15%
--------	----------------	----------------	-----------------	------------------

Moor-Einmalpackung N

245302: VPE: 60 Stück. Maße: 40x30 cm. Gewicht: 350 g.

245002: VPE: 30 Stück. Maße: 40x30 cm. Gewicht: 480 g.

245202: VPE: 20 Stück. Maße: 60x40 cm. Gewicht: 1.000 g.

Bezeichnung	Art.-Nr.	Stück in EUR ohne MwSt.	1 kg	Stück in EUR inkl. MwSt.
Einmalp. N 350 g	245302	0,71	2,42 €	0,85
Einmalp. N 480 g	245002	0,92	2,28 €	1,10
Einmalp. N 1.000 g	245202	1,47	1,95 €	1,75

RABATT	ab 180 Stk. 2%	ab 300 Stk. 4%	ab 600 Stk. 10%	ab 1080 Stk. 15%
--------	----------------	----------------	-----------------	------------------

wiederverwendbar



ab 16.15

Moor-Wärmeträger

Der extrem elastische Wärmeträger beinhaltet einen Wärmespeicher aus Naturmoorfüllung, geeignet für die Anwendung von Moor-Einmalpackungen. VPE klein: 6 Stk. VPE groß: 3 Stk.

Bezeichnung	Art.-Nr.	Stück in EUR ohne MwSt.	Stück in EUR inkl. MwSt.
Standard klein 28x38 cm 1.900 g	245582	15,08	1,92 €
Standard groß 56x38 cm 3.800 g	245602	25,17	7,88 €

RABATT	ab je 1 VPE 5%	ab je 2 VPE 10%
--------	----------------	-----------------

Bezeichnung	Art.-Nr.	Stück in EUR ohne MwSt.	Stück in EUR inkl. MwSt.
Exklusiv klein 28x33 cm 2.000 g	245102	15,92	1,92 €
Exklusiv groß 56x33 cm 4.000 g	245122	21,81	6,88 €

RABATT	ab je 1 VPE 5%	ab je 2 VPE 10%
--------	----------------	-----------------

wiederverwendbar



ab 44.95



Universal-Wärmeträger 3 in 1

Zur Erwärmung in der Mikrowelle, im Wasserbad und im Heißluftofen. Für die Anwendung von Moor-Einmalpackungen. Inhalt ist nicht toxisch.

Material: Verbundfolie auf Gewebebasis.

Bezeichnung	Art.-Nr.	Stück in EUR ohne MwSt.	Stück in EUR inkl. MwSt.
Universal klein 42x28 cm 1.900 g	245182	41,97	26,29 €
Universal groß 61x33 cm 3.400 g	245192	71,39	24,99 €

RABATT	ab je 5 Stk. 10%
--------	------------------

wiederverwendbar



ab 34.15



Paraffin-Wärmeträger

Beinhaltet einen Schaumstoff-Wärmespeicher mit Hartparaffinfüllung nach DAB10 und ist vakuumverschweißt. Besser modellierbar als herkömmliche Kompressen.

Bezeichnung	Art.-Nr.	Stück in EUR ohne MwSt.	Stück in EUR inkl. MwSt.
Paraffin klein 36x27 cm 1.200 g	245142	30,21	29,95 €
Paraffin groß 54x36 cm 2.400 g	245162	41,97	20,81 €

RABATT	ab je 5 Stk. 5%
--------	-----------------

problemlos anmodellieren

ab 355.-



Spitzner Therm Wärmepack

Beinhaltet ein feines, trockenes Pulver aus Paraffin und Silikat das auch nach dem Erwärmen in Pulverform bleibt und sich problemlos an die zu therapierende Fläche anmodellieren lässt. Umhüllungsgewebe aus Nylon. Bleibt min. 1 Stunde (abhängig von der Umgebungstemperatur) auf einem therapeutisch wirksamen Temperaturniveau. Kann gemäß §24 Absatz 2 Nr. 5 abgerechnet werden.

Bezeichnung	Art.-Nr.	Stück in EUR ohne MwSt.	Stück in EUR inkl. MwSt.
Wärmepack klein 2 Stk. 50x30 cm 1.000 g	245252	318,49	189,51 €
Wärmepack groß 1 Stk. 50x70 cm 2.400 g	245262	298,32	147,92 €



ab **94.⁹⁵**

Fango-Paraffin -N- für Auslaufgeräte

Für jedes Aufbereitungsgerät geeignet.

100 g Fango-Paraffin -N- enthalten als wirksame Bestandteile: 65 g anorganische Heilerde (Fango), 29 g Paraffin und 6 g mikrokristallines Wachs.

Schmelzpunkt 50°C-52 °C. VPE: 10 Tafeln (20 kg) im Karton. Maße (LxB): 35x25 cm.

Bezeichnung	Art.-Nr.	Stück in EUR ohne MwSt.	Stück in EUR inkl. MwSt.
20 kg (1 Karton)	247152	83,99	1 kg 5,00 € 99,95

RABATT	ab je 5 Kartons	5%
--------	-----------------	-----------



ab **69.²⁵**

Fango-Einmalfolie

Für Fango-Paraffin-Packungen.

248812: Länge: 500 m. Breite: 65 cm. Stärke: 0,03 mm.

248802: Länge: 1.000 m. Breite: 65 cm. Stärke: 0,02 mm.

Bezeichnung	Art.-Nr.	Stück in EUR ohne MwSt.	Stück in EUR inkl. MwSt.
Einmalfolie	248812	64,66	1 m 0,15 € 76,95
Einmalfolie	248802	75,59	1 m 0,10 € 89,95
Folienhalter	248892	159,62	189,95

RABATT	ab je 2 Stk.	5%	ab je 4 Stk.	10%
--------	--------------	-----------	--------------	------------



ab **62.⁹⁵**

Fango-Folienzuschnitte

Für Fango-Paraffin-Packungen.

VPE: 1.000 Blatt am Abreißblock. Stärke: 0,025 mm.

Bezeichnung	Art.-Nr.	Stück in EUR ohne MwSt.	Stück in EUR inkl. MwSt.
68x45 cm	248902	58,78	69,95
70x50 cm	248912	67,18	79,95
78x55 cm	248922	71,39	84,95
85x55 cm	248932	81,47	96,95

RABATT	ab je 2 Stk.	5%	ab je 4 Stk.	10%
--------	--------------	-----------	--------------	------------

- für Dauerbetrieb geeignet
- Schnellschmelze (2 bis 4 h)
- inkl. Abdeckplatte

Paraffinbad Para Pro inkl. 2,5 kg Wachs

Das Paraffinbad verfügt über eine Temperaturtaste und ein digitales Thermometer, womit eine genaue Temperatur erreicht werden kann. Griffe ermöglichen einen einfachen Transport. Dauerbetrieb möglich. Inkl. Abdeckplatte.

- Nennspannung:** 220 V ~50Hz, 150 Watt
- Fassungsvermögen:** 3 Liter
- Stufeneinstellung:** 1
- Temperatur:** 40°C - 60°C, regulierbar in 10 Stufen à 2°C
- Schmelzzeit:** 2-4 h
- Gewicht:** 3,2 kg
- Maße (LxBxH):** 39x25x28 cm

Bezeichnung	Art.-Nr.	Stück in EUR ohne MwSt.	Stück in EUR inkl. MwSt.
Para Pro	29142	284,87	339,00



339.-



Therabath PRO Paraffinbad

Der Patient kann therapeutisch behandelt werden, indem seine Gliedmaßen in das Bad mit warmem Paraffinwachs medizinischer Qualität getaucht werden. Diese durchdringende Wärme lindert Schmerzen und Steifheit und ist optimal geeignet für Patienten, die an Arthritis, Schleimbeutelentzündung, Muskelspasmen und chronischen Gelenkentzündungen leiden. Geeignet für Hände und Füße.

PRO TB10: Quick-Melt-Modus verringert die Schmelzzeit auf 3 bis 4 Stunden.

	Therabath Pro TB7	Therabath Pro TB10
Nennspannung:	220-240V~50/60Hz	220-240V~50/60Hz
Fassungsvermögen:	5 Liter	4,8 Liter
Stufeneinstellung:	1	2 (Normal / Quick Melt)
Temperatur:	52-57°C	Normal: 52-6,7°C Quick: 55-59°C
Schmelzzeit:	7-9 h	Normal: 6-8 h Quick: 3-4 h
Gewicht:	ca. 4 kg	ca. 4 kg
Maße (LxBxH):	33x18x12 cm (innen) 36x21x19 cm (außen)	33x18x12 cm (innen) 36x21x19 cm (außen)

Bezeichnung	Art.-Nr.	Stück in EUR ohne MwSt.	Stück in EUR inkl. MwSt.
Therabath Pro TB7	29140	251,26	299,00
Therabath Pro TB10 Quick Melt	29141	335,29	399,00



29141



ab **299.-**



29140



Para Pearls™
Premium Paraffin Perlen

- genaue Dosierung
- umweltfreundlich
- hygienisch

ab **19.90**

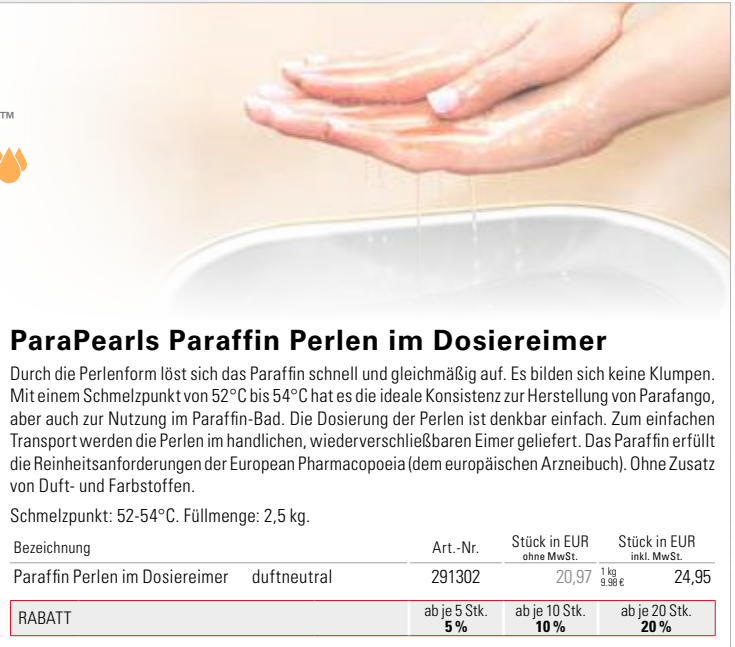

Para Pearls Paraffin Perlen im Dosiereimer

Durch die Perlenform löst sich das Paraffin schnell und gleichmäßig auf. Es bilden sich keine Klumpen. Mit einem Schmelzpunkt von 52°C bis 54°C hat es die ideale Konsistenz zur Herstellung von Parafango, aber auch zur Nutzung im Paraffin-Bad. Die Dosierung der Perlen ist denkbar einfach. Zum einfachen Transport werden die Perlen im handlichen, wiederverschließbaren Eimer geliefert. Das Paraffin erfüllt die Reinheitsanforderungen der European Pharmacopoeia (dem europäischen Arzneibuch). Ohne Zusatz von Duft- und Farbstoffen.

Schmelzpunkt: 52-54°C. Füllmenge: 2,5 kg.

Bezeichnung	Art.-Nr.	Stück in EUR ohne MwSt.	Stück in EUR inkl. MwSt.
Paraffin Perlen im Dosiereimer duftneutral	291302	20,97	1 kg 24,95 9,98 €
RABATT		ab je 5 Stk. 5%	ab je 10 Stk. 10% ab je 20 Stk. 20%



49.95

Therabath PRO Paraffin
6 Beutel à 454 g, verschiedene Düfte

Premium Paraffin Qualität mit einem Schmelzpunkt zwischen 52 bis 57°C. Zum Nachfüllen in gebrauchsfreundlichen Beuteln. 6 Beutel mit je 454 g im Karton.

Bezeichnung	Art.-Nr.	Stück in EUR ohne MwSt.	Stück in EUR inkl. MwSt.
Duftneutral	6 Beutel à 454 g	29146	41,97 1 kg 49,95 18,36 €
Wintergreen Menthol	6 Beutel à 454 g	29147	41,97 1 kg 49,95 18,36 €
Pfirsich	6 Beutel à 454 g	29148	41,97 1 kg 49,95 18,36 €
Zitrone	6 Beutel à 454 g	29149	41,97 1 kg 49,95 18,36 €
Lavendel	6 Beutel à 454 g	29150	41,97 1 kg 49,95 18,36 €



29138
29139

29144

29145

Handschuhe, gehämmert

Können sowohl zum Schutz des Anwenders als auch zum Schutz vor Verschmutzungen mit Wachs verwendet werden. VPE: 100 Stück. Material: Polyethylenfolie.

Bezeichnung	Art.-Nr.	Stück in EUR ohne MwSt.	Stück in EUR inkl. MwSt.
Handschuhe Damengröße	100 Stück	29138	4,16 4,95
Handschuhe Herrengröße	100 Stück	29139	4,16 4,95

Therabath Pro Handschuh- und Füßlinge-Set

Je zwei isolierende Handschuhe bzw. Füßlinge aus Flauschfrottee, gefüttert, mit Klettbandverschluss. Waschmaschinenfest. Inkl. 100 Stück Einweghandschuhe bzw. Einwegfüßlinge.

Bezeichnung	Art.-Nr.	Stück in EUR ohne MwSt.	Stück in EUR inkl. MwSt.
Therabath Pro Handschuh-Set	102-tlg.	29144	75,59 89,95
Therabath Pro Füßlinge-Set	102-tlg.	29145	75,59 89,95



- frei von Duft- + Farbstoffen
- im wiederverschließbaren Beutel

29.95

Para Pro Paraffin Perlen

Die Para Pro Paraffin Perlen in Premium Paraffin Qualität werden in einem komfortabel wiederverschließbaren Beutel geliefert. Die Perlen sind frei von Duft- und Farbstoffen. Ein geringer Bestandteil von nur 0,5% Paraffinöl macht das Para Pro Paraffin sehr rein. Der Schmelzpunkt liegt bei 53°C. Füllmenge: 2,5 kg.

Bezeichnung	Art.-Nr.	Stück in EUR ohne MwSt.	Stück in EUR inkl. MwSt.
Paraffin Beutel	2,5 kg natur	29143	25,17 1 kg 29,95 11,98 €



ab **17.95**

cosiMed Paraffinlöser Plus

Reinigungs- und Pflegemittel für Edelstahl und alle harten Oberflächen. Zweifach wirksam: Löst Fangoparaffin und fettige Verschmutzungen. Beugt gegen starke Haftung nachfolgender Spritzer vor.

Warn- und Sicherheitshinweise: H304 Kann bei Verschlucken und Eindringen in die Atemwege tödlich sein.

Signalwort: Gefahr.

Bezeichnung	Art.-Nr.	Stück in EUR ohne MwSt.	Stück in EUR inkl. MwSt.
cosiMed Paraffinlöser Plus	1 Liter	240303	15,08 17,95 €
cosiMed Paraffinlöser Plus	5 Liter	240323	58,78 11 69,95 13,98 €



- schult Sensorik + Motorik
- regt die Kreativität an
- härtet nicht aus

ab **16.⁹⁵**

SET



cosiMed Fitness-Knetmasse

Das Training mit der Fitness-Knetmasse dient der Muskelkräftigung, der Verbesserung der Gelenkbeweglichkeit und der Schulung der motorischen Fähigkeiten. Je kräftiger die Masse geknetet wird, desto höher der Widerstand. Latexfrei.

Bezeichnung	Art.-Nr.	Stück in EUR ohne MwSt.	Stück in EUR inkl. MwSt.
85 g soft beige	21090	14,24 ^{1kg 188,28€}	16,95
85 g medium gelb	21091	14,24 ^{1kg 188,28€}	16,95
85 g strong rot	21092	14,24 ^{1kg 188,28€}	16,95
SET 3-tlg. 85 g alle Stärken	21093	38,61	45,95
Bezeichnung	Art.-Nr.	Stück in EUR ohne MwSt.	Stück in EUR inkl. MwSt.
500 g soft beige	21095	54,58 ^{1kg 129,90€}	64,95
500 g medium gelb	21096	54,58 ^{1kg 129,90€}	64,95
500 g strong rot	21097	54,58 ^{1kg 129,90€}	64,95
SET 3-tlg. 500 g alle Stärken	21098	147,86	175,95



Fitness für die Hände
Art.-Nr. 21155,
19,90 Euro inkl. MwSt.



ab **8.⁰⁵**

Physioflex Knetmasse

Durch das Erstarren, Verformen und Zerkleinern der Knete wird die Kreativität angeregt, die sensorischen und motorischen Fähigkeiten geschult, die Muskeln aufgebaut und die Wahrnehmung und Vorstellungskraft gefördert. Die Knete härtet nicht aus, ist fett- und latexfrei, hypoallergen und hinterlässt keine Rückstände auf den Händen.

Bezeichnung	Art.-Nr.	Stück in EUR ohne MwSt.	Stück in EUR inkl. MwSt.
85 g super soft beige	20200	7,52 ^{1kg 99,44€}	8,95
85 g soft gelb	20202	7,52 ^{1kg 99,44€}	8,95
85 g medium rot	20204	7,52 ^{1kg 99,44€}	8,95
85 g strong grün	20206	7,52 ^{1kg 99,44€}	8,95
85 g super strong blau	20208	7,52 ^{1kg 99,44€}	8,95
SET 3-tlg. 3x 85 g soft, medium, strong	20240	16,76	19,95
SET 4-tlg. 3x 85 g + Buch	20244	33,57	39,95
SET 5-tlg. 5x 85 g je Härtegrad 1x	20241	33,57	39,95

RABATT ab je 5 Stk. **5%** ab je 10 Stk. **10%**

Bezeichnung	Art.-Nr.	Stück in EUR ohne MwSt.	Stück in EUR inkl. MwSt.
450 g super soft beige	20220	30,21 ^{1kg 79,88€}	35,95
450 g soft gelb	20222	30,21 ^{1kg 79,88€}	35,95
450 g medium rot	20224	30,21 ^{1kg 79,88€}	35,95
450 g strong grün	20226	30,21 ^{1kg 79,88€}	35,95
450 g super strong blau	20228	30,21 ^{1kg 79,88€}	35,95
SET 3-tlg. 3x 450 g soft, medium, strong	20242	75,59	89,95
SET 4-tlg. 3x 450 g + Buch	20246	96,60	114,95
SET 5-tlg. 5x 450 g je Härtegrad 1x	20243	134,41	159,95

RABATT ab je 5 Stk. **5%** ab je 10 Stk. **10%**



ab **149.⁹⁵**

SET

Thera Beans

Thera Beans sind ein einfach zu nutzendes und gleichzeitig hochwirksames Trainingsmittel für die gesamte Muskulatur der Füße, Unterschenkel, der Hand und des Unterarmes. Mit einer einfachen Folge von Übungen wird die gesamte Muskulatur trainiert, ohne dabei jedoch überbelastet zu werden. Darüber hinaus erhält man während der Nutzung einen Massageeffekt. Die Bohnenform der Thera Beans wirkt hierbei besonders förderlich auf das Bewegungs- und Sinnessystem. Sie fördert das Körperbewusstsein und erlaubt das Ausführen fließender, harmonischer Bewegungen. Waschbar im Netz bis 60°C. Handwäsche mit Desinfektionsmittel. Erwärmung im Backofen bis 180°C.

Maße Plexiglasbehälter (LxBxH): 40x50x40 cm. Wandstärke: 9 mm.

Bezeichnung	Art.-Nr.	Stück in EUR ohne MwSt.	Stück in EUR inkl. MwSt.
Thera Beans 5 kg	29158	126,01 ^{1kg 29,39€}	149,95
Plexiglasbehälter 40x50x40 cm	29154	226,05	269,00
SET Beans + Behälter 30 kg	29153	836,13	995,00



SET

ab **39.⁹⁵**

· frei von Pilzbefall + Pestizidrückständen

Raps

Raps wird zum Sensibilitäts- und Wahrnehmungstraining, zur taktilen Stimulation, zur Mobilisierung und zum Kraftaufbau der Hand- und Fingergelenke verwendet. Die Anwendung kann bei Raumtemperatur oder leicht gekühlt durchgeführt werden. Im Rapsbad sind physiologische Bewegungen unter geringstem Widerstand möglich. Der Raps ist ein Qualitätsprodukt. Er ist mehrfach gereinigt und auf Pilz- und Pestizidrückstände untersucht.

Bezeichnung	Art.-Nr.	Stück in EUR ohne MwSt.	Stück in EUR inkl. MwSt.
Raps 6 kg	29171	33,57 ^{1kg 6,86€}	39,95
Wanneneinlage	29172	41,97	49,95
Ergonomiewanne 63x13x44 cm	29174	126,01	149,95
SET Raps (6 kg) + Wanne + Einlage	29170	168,03	199,95

SET

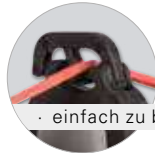

einfach zu bespannen

ab **29.⁹⁵**

Digi Extend

Der Digi Extend ist ein Gerät, welches die Dehnung aller fünf Finger und eines jeden einzelnen Fingergelenks isolieren kann. Er kräftigt die inneren und äußeren Muskelgruppen zur Maximierung des Streckensehngleitens, der Gelenkbewegung, der Koordination und der Muskelfunktion in Händen und Unterarmen. Weitere Anwendungsgebiete sind Übungen zur Adduktion, Abduktion, Extension und Flexion der Finger. Die Bänder werden in vier unterschiedlichen Widerständen geliefert und sind einfach zu wechseln.

Bezeichnung	Art.-Nr.	Stück in EUR ohne MwSt.	Stück in EUR inkl. MwSt.
Digi Extend inkl. 14 Bänder (alle Stärken)	21089	25,17	29,95
Ersatzbänder 5 Stück (alle Stärken)	21087	12,56	14,95
Aufbewahrungsdisplay für 5 Handtrainer	21165	41,97	49,95
SET 61-tlg. 4 Handtrainer+56 Bänder+Display	21161	126,01	149,95

SET



ab **29.⁹⁵**



Digi-Flex

Die Finger können einzeln und individuell gekräftigt werden. Die Fingerbeweglichkeit wird gleichzeitig erhöht, ebenso die Koordination des Muskelspiels in Hand und Unterarm.

Bezeichnung	Art.-Nr.	Stück in EUR ohne MwSt.	Stück in EUR inkl. MwSt.
Digi-Flex 0,7 kg Widerstand gelb	21080	25,17	29,95
Digi-Flex 1,4 kg Widerstand rot	21081	25,17	29,95
Digi-Flex 2,3 kg Widerstand grün	21082	25,17	29,95
Digi-Flex 3,2 kg Widerstand blau	21083	25,17	29,95
Digi-Flex 4,1 kg Widerstand schwarz	21084	25,17	29,95
SET 5-tlg. alle Stärken	21088	109,20	129,95
Aufbewahrungsdisplay für 5 Handtrainer	21165	41,97	49,95
SET 6-tlg. alle Stärken + Display	21166	151,22	179,95

SET



24.⁹⁵

Handmaster Plus

Der Handmaster Plus stärkt sowohl die Beuge- als auch die Streckmuskeln der Hand wie auch die des Unterarmes. Kann die Gefahr von Verletzungen oder frühzeitigem Ermüden verringern.

Bezeichnung	Art.-Nr.	Stück in EUR ohne MwSt.	Stück in EUR inkl. MwSt.
Handmaster Plus leicht blau	21104	20,97	24,95
Handmaster Plus mittel rot	21105	20,97	24,95
Handmaster Plus stark orange	21106	20,97	24,95
SET 3-tlg. alle Stärken	21108	58,78	69,95



19.⁹⁵



SET

· latexfrei

Power-Web Flex-Grip

Der Power-Web Flex-Grip ist ein einzigartiges Übungsgerät, das perfekt in die Handfläche passt. Mit ihm trainieren Sie die Geschicklichkeit, Flexibilität und Kraft Ihrer Hände, Finger und Daumen. Der Power-Web Flex-Grip ist in drei unterschiedlichen Stärken verfügbar und bietet vier flexible Fingerlöcher, sowie ein Daumenloch. Das Trainingsgerät ist zweiseitig verwendbar, wobei sich auf einer Seite ein Ball zum Zusammendrücken, auf der anderen Pads zum Trainieren der einzelnen Finger befinden. Frei von Latex.

Bezeichnung	Art.-Nr.	Stück in EUR ohne MwSt.	Stück in EUR inkl. MwSt.
Flex-Grip leicht gelb	21156	16,76	19,95
Flex-Grip mittel rot	21157	16,76	19,95
Flex-Grip schwer grün	21158	16,76	19,95
SET 3-tlg. alle Stärken	21159	45,34	53,95



18.⁹⁵

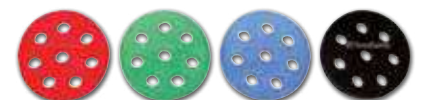

SET

Thera-Band Hand Xtrainer

Die Thera-Band Hand Xtrainer bieten neue Therapie- und Trainingsmöglichkeiten für Handpatienten. Extensions- und Flexionsübungen werden in vier progressiven Widerstandsstufen ermöglicht. Das hochwertige Material (Polyurethan) erlaubt zusätzlich Kälte- und Wärmeanwendungen (Eisfach- bzw. Mikrowellentauglich) und lässt sich in kochendem Wasser desinfizieren.

Bezeichnung	Art.-Nr.	Stück in EUR ohne MwSt.	Stück in EUR inkl. MwSt.
Hand Xtrainer leicht rot	20837	15,92	18,95
Hand Xtrainer mittel grün	20838	15,92	18,95
Hand Xtrainer stark blau	20839	15,92	18,95
Hand Xtrainer extra stark schwarz	20840	15,92	18,95
SET 4-tlg. alle Stärken	20841	58,78	69,95

SET

Power-Web

Zur Mobilisierung und Kräftigung von Hand, Handgelenk, Unterarm und Ellenbogen. Leichte Widerstände für Rehabilitation, starke Widerstände für Sportler.

Material: Latex.

Junior: Durchmesser: 19 cm.

Senior: Durchmesser: 38 cm.

Bezeichnung			Art.-Nr.	Stück in EUR ohne MwSt.	Stück in EUR inkl. MwSt.
Junior	leicht	gelb	21250	25,17	29,95
Junior	mittel	rot	21251	25,17	29,95
Junior	stark	grün	21252	25,17	29,95
SET 3-tlg.	alle Stärken		21255	67,18	79,95
Senior	extra leicht	weiß	21260	33,57	39,95
Senior	leicht	gelb	21261	33,57	39,95
Senior	mittel	rot	21262	33,57	39,95
Senior	stark	grün	21263	33,57	39,95
Senior	extra stark	blau	21264	33,57	39,95
SET 5-tlg.	alle Stärken		21265	151,22	179,95

ab **29.⁹⁵**



SET



39.⁹⁵

Power-Web Combo

Sparen Sie Platz und Geld - der Power Web Combo vereint 2 Stärken zu einem starken Preis. Ideal zur Mobilisierung und Kräftigung von Hand, Handgelenk, Unterarm und Ellenbogen. Leichte Widerstände für Rehabilitation, starke Widerstände zur Verbesserung spezieller Fertigkeiten bei Sportlern.

Material: Latex. Durchmesser: 38 cm.

Bezeichnung			Art.-Nr.	Stück in EUR ohne MwSt.	Stück in EUR inkl. MwSt.
Combo	leicht-stark	gelb-grün	21225	33,57	39,95
Combo	mittel-extra leicht	rot-weiss	21226	33,57	39,95
Combo	mittel-extra stark	rot-blau	21227	33,57	39,95
Combo	stark-spezial stark	grün-schwarz	21228	33,57	39,95
SET 4-tlg.	alle Stärken		21229	117,61	139,95

SET

ab **19.⁹⁵**

Thera-Band flexibler Übungsstab

Wird zur Griffstärkung, Gelenkstabilisierung und Unterarmkräftigung eingesetzt. Kann auch im neuromuskulären Trainingsbereich Anwendung finden. In drei Widerstandsstufen erhältlich.

Bei 90° Biegung:

leicht (rot): Widerstand: 4,5 kg.

mittel (grün): Widerstand: 6,8 kg.

schwer (blau): Widerstand: 11,3 kg.

Bezeichnung			Art.-Nr.	Stück in EUR ohne MwSt.	Stück in EUR inkl. MwSt.
leicht	rot	ø 3,5x30 cm	20820	16,76	19,95
mittel	grün	ø 4,5x30 cm	20821	17,61	20,95
schwer	blau	ø 5,3x30 cm	20822	20,13	23,95
SET 3-tlg.	alle Stärken		20825	50,38	59,95

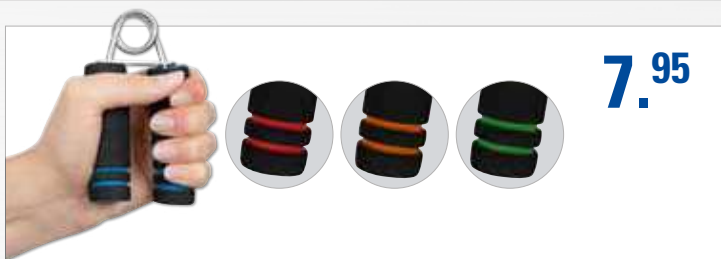

7.⁹⁵

Sport-Tec Handtrainer, Paar

Der Sport-Tec Handtrainer eignet sich ideal um Kraft in der Hand, im Handgelenk und im Unterarm aufzubauen. Durch Zusammendrücken des Handtrainers werden die Beugemuskeln des Unterarms und der Hand aktiviert und gekräftigt. Die gepolsterten Griffflächen ermöglichen einen sicheren Halt und gewährleisten gleichzeitig einen angenehmen Griff.

Farben: 01-blau, 03-rot, 19-orange, 21-limone.

Bezeichnung		Art.-Nr.	Stück in EUR ohne MwSt.	Stück in EUR inkl. MwSt.
Sport-Tec Handtrainer	Paar	038842	6,68	7,95

9.⁹⁵



Handtrainer Handgrip

Stufenlos einstellbarer Hand- und Unterarm-Muskeltrainer. Durch besonders rutschfeste Griffe und einen geringen Anfangswiderstand hat der Handtrainer ein besonders breites Einsatzspektrum.

Bezeichnung		Art.-Nr.	Stück in EUR ohne MwSt.	Stück in EUR inkl. MwSt.
Handgrip	5-20 kg	21102	8,36	9,95
Handgrip Sport	10-40 kg	21103	8,36	9,95

5.⁹⁵

Fingerhanteln Standard

Federgriffe zum Training der Hand- und Unterarmmuskulatur. Widerstand: ca. 12 kg.

Bezeichnung		Art.-Nr.	Stück in EUR ohne MwSt.	Stück in EUR inkl. MwSt.
Fingerhanteln Standard	Paar	03855	5,00	5,95

+ Weitere Hand- und Armtrainer finden Sie in der Kategorie **FITNESS**



SET
ab **16.95**

· in 4 Stärken

Thera-Band Handtrainer

Ein kleiner ergonomischer Handtrainer, der die Muskulatur schwacher oder verletzter Hände wieder aufbaut.

Material: Polyurethan. Durchmesser: 5 cm. Maße Holzbox (LxBxH): 16x12x6 cm.

Bezeichnung	Art.-Nr.	Stück in EUR ohne MwSt.	Stück in EUR inkl. MwSt.
Handtrainer extra weich gelb	21041	14,24	16,95
Handtrainer weich rot	21042	14,24	16,95
Handtrainer mittel grün	21043	14,24	16,95
Handtrainer hart blau	21044	14,24	16,95
SET 5-tlg. alle Stärken inkl. Holzbox	21048	75,59	89,95
Holzbox ohne Handtrainer	21049	30,21	35,95

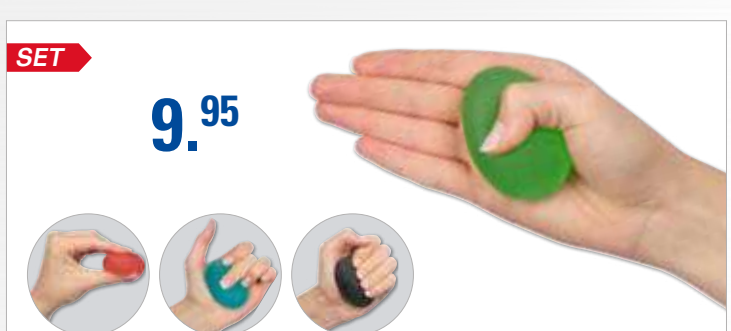

SET
9.95

· in 4 Stärken

Squeeze Egg

Ein Handübungsgerät mit sehr ergonomischer Form. Passend für Ihre Hand entworfen, hat das Squeeze Egg eine von Patienten geliebte Form und Oberfläche. In vier unterschiedlichen Widerstandsstufen erhältlich.

Durchmesser: 4,5 cm. Länge: 6 cm.

Bezeichnung	Art.-Nr.	Stück in EUR ohne MwSt.	Stück in EUR inkl. MwSt.
Squeeze Egg weich rot	21037	8,36	9,95
Squeeze Egg mittel grün	21038	8,36	9,95
Squeeze Egg stark blau	21039	8,36	9,95
Squeeze Egg extra stark anthrazit	21040	8,36	9,95
SET 4-tlg. alle Stärken	21045	30,21	35,95



· abwaschbar
· mit Nadelventil

ab **6.25**

TOGU Anti-Stress Ball

Softes Material für perfekte Druckverteilung in der gesamten Handinnenfläche. Ideal für Ausgleichs- und Lockerungsübungen. Widerstand und Größe anpassbar. Leicht zu reinigen.

Material: geschäumtes Ruten. Durchmesser: ca. 6,5 cm.

Farben: 01-blau, 03-rot, 18-anthrazit.

Bezeichnung	Art.-Nr.	Stück in EUR ohne MwSt.	Stück in EUR inkl. MwSt.
Anti-Stress Ball	03837	5,84	6,95

RABATT ab je 12 Stk. **10%**



5.95

Handtrainer

Zur Kräftigung der Finger- und Unterarmmuskulatur. In 3 Farben und Stärken.

Material: PE-Schaumstoff.

Farben: 01-blau (stark), 03-rot (mittel), 04-gelb (leicht).

Bezeichnung	Art.-Nr.	Stück in EUR ohne MwSt.	Stück in EUR inkl. MwSt.
Handtrainer	21099	5,00	5,95



03839 ab **8.95**

Anti-Stress Ball The Gripp II

Für ein sanftes Training der Hand-, Finger- und Unterarmmuskulatur. Einzigartiger Trainingseffekt bei dem jede Bewegung anders ist, dank innovativer Gelfüllung.

Material: Langlebiges Latex, phthalatfrei. Füllung: Gel. Durchmesser: ca. 6 cm.

Farben: 01-blau, 03-rot.

Set aus 40 Stk.: Blaue und rote Bälle in Aufbewahrungsdose.

Bezeichnung	Art.-Nr.	Stück in EUR ohne MwSt.	Stück in EUR inkl. MwSt.
1 Stk.	03838	8,36	9,95
40 Stk. in Dose	03839	200,84	239,00

RABATT ab je 10 Stk. **10%**

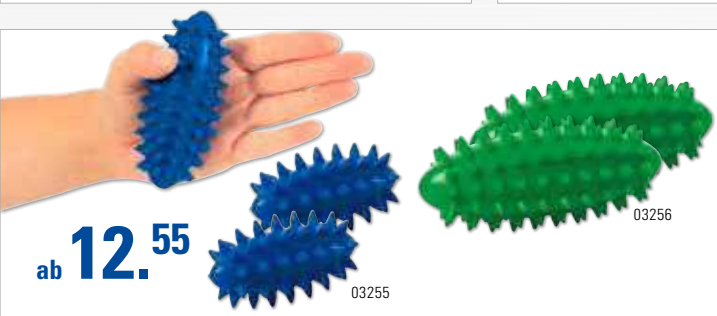

ab **12.55**

TOGU Senso Walkingtrainer

Durch die ergonomische Form und die angenehmen Noppen liegt der TOGU Senso Walkingtrainer optimal in der Hand, ist super griffig und aktiviert den Energiefluss. Einfach zum Mitnehmen. Leider keine Farbwahl möglich. Latexfrei.

Light: Nur mit leichter Luftfüllung, deshalb besonders weich.

Plus: Erhöhter Energieverbrauch durch zusätzliches Gewicht. Bietet zusätzlich zum Walkingtrainer Light eine gleichzeitige Kräftigung der Hand-, Unterarm- und Oberarmmuskulatur.

Bezeichnung	Art.-Nr.	Stück in EUR ohne MwSt.	Stück in EUR inkl. MwSt.
light je 17 g ø 4x7 cm Paar	03255	11,72	13,95
plus je 250 g ø 5x11 cm Paar	03256	20,13	23,95

RABATT ab je 5 Paar **5%** ab je 10 Paar **10%**



ab **23.35**

TOGU Tiefenmuskeltrainer Brasil

Gibt durch seine intelligente Füllung aus Luft und Gewicht ein gezieltes Bewegungsfeedback durch den sogenannten Schüttel Effekt. Der handliche Tiefenmuskeltrainer erfüllt alle Ansprüche an ein effektives Bauch-Beine-Po-Training und ein modernes Rücken- und Gesundheitstraining.

Gewicht: je 200 g. Durchmesser: 5 cm. Länge: 11 cm.

Farben: 02-grün, 13-pink.

Aqua Band: Damit die Brasil auch bei der Aqua-Gymnastik nicht verloren gehen.

Bezeichnung	Art.-Nr.	Stück in EUR ohne MwSt.	Stück in EUR inkl. MwSt.
Brasil 2 Stück	032542	21,81	25,95
Aqua Band 2 Stück	032492	8,36	9,95
SET Brasil Aqua 2 Stück	032482	26,85	31,95

RABATT ab je 5 Paar **5%** ab je 10 Paar **10%**

IGEL-BÄLLE

Der Igel-Ball ist das ideale Massagetool für zwischendurch.

Der kleine Kunststoffball mit Noppen ist handlich und passt in jede Tasche, so dass er nicht nur Zuhause, sondern auch unterwegs eingesetzt werden kann.

Der Igel-Ball kann auch zum Stressabbau dienen - kneten Sie den Ball zum Entspannen einfach zwischendurch immer mal wieder in den Händen.



SET

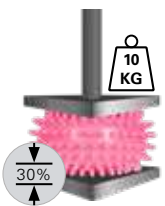

ab **2.50**

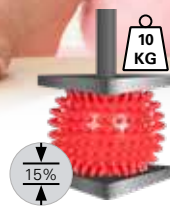

ab **2.50**



ab **2.50**



Igel-Ball, soft

Der weiche Igel-Ball in Neon-Farben eignet sich ideal für empfindliche Personen.

Härtegrad: soft.

Bezeichnung	Art.-Nr.	Stück in EUR ohne MwSt.	Stück in EUR inkl. MwSt.
6 cm, neon-orange	04106	2,48	2,95
7 cm, neon-grün	04107	3,15	3,75
8 cm, neon-gelb	04108	3,32	3,95
9 cm, neon-pink	04109	4,16	4,95
10 cm, neon-blau	04110	5,00	5,95
SET 5-tlg.	04115	16,76	19,95

RABATT	ab je 10 Stk. 5%	ab je 20 Stk. 10%	ab je 30 Stk. 15%
---------------	----------------------------	-----------------------------	-----------------------------

Igel-Ball, mittel

Der Igel-Ball mit mittlerem Härtegrad ist ein wahrer Allrounder und für alle Anwendungen geeignet.

Härtegrad: mittel.

Bezeichnung	Art.-Nr.	Stück in EUR ohne MwSt.	Stück in EUR inkl. MwSt.
6 cm, orange	04116	2,48	2,95
7 cm, grün	04117	3,15	3,75
8 cm, gelb	04118	3,32	3,95
9 cm, rot	04119	4,16	4,95
10 cm, blau	04120	5,00	5,95
SET 5-tlg.	04125	16,76	19,95

RABATT	ab je 10 Stk. 5%	ab je 20 Stk. 10%	ab je 30 Stk. 15%
---------------	----------------------------	-----------------------------	-----------------------------

Igel-Ball, hart

Der harte Igel-Ball ist ideal für Sportler und Anwender, die tiefer in die Muskeln vordringen möchten.

Härtegrad: hart.

Bezeichnung	Art.-Nr.	Stück in EUR ohne MwSt.	Stück in EUR inkl. MwSt.
6 cm, lichtgrau	04126	2,48	2,95
7 cm, hellgrau	04127	3,15	3,75
8 cm, grau	04128	3,32	3,95
9 cm, anthrazit	04129	4,16	4,95
10 cm, schwarz	04130	5,00	5,95
SET 5-tlg.	04135	16,76	19,95

RABATT	ab je 10 Stk. 5%	ab je 20 Stk. 10%	ab je 30 Stk. 15%
---------------	----------------------------	-----------------------------	-----------------------------

SET



ab **3.55**

Reflex-Ball

Der Reflexball wurde für die Massage konzipiert. Optimal für die Stimulation der Reflexzonen, Entspannungsübungen und myofasziales Training.

Bezeichnung	Art.-Nr.	Stück in EUR ohne MwSt.	Stück in EUR inkl. MwSt.
ø 6 cm blau	03239	3,32	3,95
ø 8 cm grün	03240	4,16	4,95
ø 9 cm blau	03241	5,00	5,95
ø 10 cm grün	03243	5,84	6,95
SET 4-tlg.	03246	15,92	18,95

RABATT	ab je 10 Stk. 5%	ab je 20 Stk. 10%
---------------	----------------------------	-----------------------------

ab **3.55**



Physio Reflexball

Eignet sich durch seine spezielle Oberfläche besonders für Greif- und Motorikübungen. Mit stimulierenden Noppen und Lamellen auch als Massageball einsetzbar.

Material: Phthalatfreies PVC.

Farben: 01-blau, 02-grün, 03-rot.

Bezeichnung	Art.-Nr.	Stück in EUR ohne MwSt.	Stück in EUR inkl. MwSt.
ø 5,5 cm	03200	3,32	3,95
ø 6,0 cm	03202	4,16	4,95
ø 7,0 cm	03204	5,00	5,95

RABATT	ab je 10 Stk. 5%	ab je 20 Stk. 10%
---------------	----------------------------	-----------------------------



ab **10.75**

Sensy-Ball

Die Sensy-Bälle sind weich und angenehm zum Greifen. Durch die abgerundeten Noppen wird eine wohltuende Stimulation der Druckpunkte gefördert. Die kleinere Variante (geliefert im 2-Stück-Set) ist besonders geeignet für Massage und Handtherapie. Die größeren Sensy-Bälle sind ideal für Low Impact Training. Das Produkt ist sehr empfehlenswert für Reflexzonenmassage und Entspannungsübungen.

Bezeichnung	Art.-Nr.	Stück in EUR ohne MwSt.	Stück in EUR inkl. MwSt.
ø 10 cm 2 Stk.	03220	10,04	11,95
ø 20 cm 1 Stk.	03222	12,56	14,95
ø 28 cm 1 Stk.	03228	14,24	16,95

RABATT	ab je 5 Stk. 5%	ab je 10 Stk. 10%
---------------	---------------------------	-----------------------------

SCHAUMSTOFFBÄLLE



· sehr leicht

· in verschiedenen Größen erhältlich

· mit + ohne Haut erhältlich

· keine Verletzungen beim Fangen oder Aufprallen

ab **3.55**



Schaumstoffball

Der Schaumstoffball aus erstklassigem Spezialschaumstoff ist in verschiedenen Größen erhältlich und kann vielfältig eingesetzt werden, da Verletzungen beim Fangen oder Aufprallen weitgehend auszuschließen sind.

Achtung! Nicht für Kinder unter 36 Monaten geeignet. Abbeißbare und verschluckbare Kleinteile! Erstickungsgefahr!

Bezeichnung	Ø	Farbe	Art.-Nr.	Stück in EUR ohne MwSt.	Stück in EUR inkl. MwSt.
Schaumstoffball	ø 7 cm	gelb	010712	3,32	3,95
Schaumstoffball	ø 9 cm	gelb	010912	4,16	4,95
Schaumstoffball	ø 19 cm	gelb	011812	15,92	18,95
Schaumstoffball	ø 21 cm	gelb	012112	19,29	22,95

RABATT	ab je 5 Stk. 5%	ab je 10 Stk. 10%
--------	-----------------	-------------------

ab **4.45**



VOLLEY Schaumstoffball

Der Schaumstoffball aus erstklassigem Spezialschaumstoff ist in verschiedenen Größen erhältlich und kann vielfältig eingesetzt werden, da Verletzungen beim Fangen oder Aufprallen weitgehend auszuschließen sind.

Achtung! Nicht für Kinder unter 36 Monaten geeignet. Abbeißbare und verschluckbare Kleinteile! Erstickungsgefahr!

Bezeichnung	Ø	Farbe	Art.-Nr.	Stück in EUR ohne MwSt.	Stück in EUR inkl. MwSt.
Schaumstoffball	ø 9 cm	gelb	013502	4,16	4,95
Schaumstoffball	ø 15 cm	gelb	013522	11,72	13,95
Schaumstoffball	ø 19 cm	gelb	013542	20,13	23,95
Schaumstoffball	ø 21 cm	gelb	013562	23,49	27,95

RABATT	ab je 5 Stk. 5%	ab je 10 Stk. 10%
--------	-----------------	-------------------

ab **4.45**



· elastische, glatte + griffige Haut

· abwasch- + desinfizierbar

Schaumstoffball mit Haut

Zum Schutz des Schaumstoffes und zur Erhöhung der Lebensdauer haben die Bälle eine elastische, glatte und griffige Haut. Die Haut ist abwasch- und desinfizierbar. Die weichen Bälle verhindern Verletzungen beim Fangen oder Aufprallen, so dass eine hohe Motivation durch Angst-, Stress- und Schmerzfreiheit erreicht wird.

Achtung! Nicht für Kinder unter 36 Monaten geeignet. Abbeißbare und verschluckbare Kleinteile! Erstickungsgefahr!

Bezeichnung	Ø	Farbe	Art.-Nr.	Stück in EUR ohne MwSt.	Stück in EUR inkl. MwSt.
mit Haut	ø 7 cm	blau	010702	4,16	4,95
mit Haut	ø 9 cm	rot	010902	6,68	7,95
mit Haut	ø 16 cm	gelb	011602	18,45	21,95
mit Haut	ø 18 cm	blau	011802	20,97	24,95
mit Haut	ø 21 cm	weiß	012102	24,33	28,95

RABATT	ab je 5 Stk. 5%	ab je 10 Stk. 10%
--------	-----------------	-------------------

ab **7.15**



· sehr robuste, geschlossene PU-Beschichtung

· abwasch- + desinfizierbar

VOLLEY Schaumstoffball mit Haut

Aus besten Spezialschaumstoffen. Mit Elefantenhaut in vielen bunten Farben beschichtet. Die sehr robuste, geschlossene PU-Beschichtung macht den Schaumstoffball abwasch- und desinfizierbar und verleiht ihm eine lange Lebensdauer. Beschichtung nicht toxisch.

Achtung! Nicht für Kinder unter 36 Monaten geeignet. Abbeißbare und verschluckbare Kleinteile! Erstickungsgefahr!

Bezeichnung	Ø	Farbe	Art.-Nr.	Stück in EUR ohne MwSt.	Stück in EUR inkl. MwSt.
mit Haut	ø 9 cm	grün	013602	6,68	7,95
mit Haut	ø 16 cm	rot	013622	15,92	18,95
mit Haut	ø 18 cm	blau	013642	19,29	22,95
mit Haut	ø 21 cm	weiß	013662	20,97	24,95

RABATT	ab je 5 Stk. 5%	ab je 10 Stk. 10%
--------	-----------------	-------------------

REDONDO-BÄLLE

- in unterschiedlichen Ausführungen erhältlich
- weich + anschmiegsam
- robust



Trainingsbuch Redondo Ball
Art.-Nr. 040272,
16,95 Euro inkl. MwSt.



ab **8.95**



ab **8.95**

TOGU Redondo Ball

Softweich und trotzdem robust. Der faltbare Ball für MindBody, Pilates, Wellness und Fitness.

Sehr weiches und anschmiegsames Material. Latexfrei.

Belastbar bis ca. 120 kg. Material: geschäumtes Ruton.

Bezeichnung	Art.-Nr.	Stück in EUR ohne MwSt.	Stück in EUR inkl. MwSt.
ø 18 cm anthrazit	022243	8,36	9,95
ø 22 cm blau	022253	9,20	10,95
ø 26 cm rot	022263	10,04	11,95
Ersatzverschluss	022333	1,64	1,95
Buch 160 S.	040272	15,84	16,95

RABATT ab je 5 Stk. **5%** ab je 10 Stk. **10%**

TOGU Redondo Ball Touch

Die „Touch“ Version des Redondo Balls mit sanften Noppen hilft dabei sensorische Reize zu setzen.

Belastbar bis 110 kg. Material: geschäumtes Ruton.

Bezeichnung	Art.-Nr.	Stück in EUR ohne MwSt.	Stück in EUR inkl. MwSt.
ø 18 cm anthrazit	022153	8,36	9,95
ø 22 cm blau	022163	9,20	10,95
ø 26 cm rot	022173	10,04	11,95
Ersatzverschluss	022333	1,64	1,95
Buch 160 S.	040272	15,84	16,95

RABATT ab je 5 Stk. **5%** ab je 10 Stk. **10%**



ab **17.95**

TOGU Redondo Ball mini, 2er Set

Zwei kleine, handliche Bälle für ein anspruchsvolles Figur- und Gesundheitstraining. Inkl. Pumpe zur Druckregulierung.

Belastbar bis ca. 120 kg. Material: Ruton.

Bezeichnung	Art.-Nr.	Stück in EUR ohne MwSt.	Stück in EUR inkl. MwSt.
2x ø 14 cm blau	022142	16,76	19,95

RABATT ab je 5 Set **5%** ab je 10 Set **10%**



ab **23.35**

TOGU Redondo Ball Plus

Mittelgroßer Gymnastikball mit softer Oberfläche und griffiger Oberfläche für ausreichend Sicherheit bei Balance-Übungen.

Belastbar bis ca. 150 kg. Material: geschäumtes Ruton.

Bezeichnung	Art.-Nr.	Stück in EUR ohne MwSt.	Stück in EUR inkl. MwSt.
ø 38 cm grün	022323	21,81	25,95
Ersatzverschluss	022333	1,64	1,95
Buch 160 S.	040272	15,84	16,95

RABATT ab je 5 Stk. **5%** ab je 10 Stk. **10%**

NEU! Viele neue Farben erhältlich

ab **11.65**



TOGU Gymnastikball

Antistatisch mit ausgezeichneten Sprungeigenschaften, hervorragender Abriebfestigkeit und Formbeständigkeit. Mit Ventil. Belastbarkeit: 200 kg. Material: Ruton.

Farben: 01-blau, 02-grün, 03-rot, 04-gelb. **034163 zusätzlich:** 08-türkis, 09-lila, 13-pink.

Bezeichnung		Art.-Nr.	Stück in EUR ohne MwSt.	Stück in EUR inkl. MwSt.	
Gymnastikball	ø 16 cm	300 g	034163	10,88	12,95
Gymnastikball	ø 19 cm	420 g	034193	13,40	15,95

RABATT ab je 5 Stk. **5%** ab je 10 Stk. **10%**

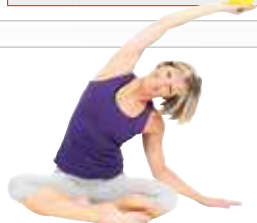

ab **30.55**

· mit Edelstahlkugeln gefüllt



TOGU Gymnastikball Jacaranda

Schult Beweglichkeit, Kraft und Koordination gleichermaßen. Mit seinen beweglichen Edelstahlkugeln im Inneren ist der Jacaranda besonders gelenkschonend im Training und fordert gleichzeitig viele Sinne unseres Körpers. Die Schwingungen stimulieren die tieferliegende Muskulatur, die unseren Körper beweglich und aufrecht hält.

Material: Ruton, Edelstahlkugeln. Gewicht: ca. 400 g. Durchmesser: ca. 12,5 cm.

Bezeichnung	Art.-Nr.	Stück in EUR ohne MwSt.	Stück in EUR inkl. MwSt.		
Gymnastikball Jacaranda	ø 12,5 cm	400 g	03415	28,53	33,95

RABATT ab je 5 Stk. **5%** ab je 10 Stk. **10%**

ab **15.25**



TOGU Fanglernball

Bälle mit verzögerter Bewegung. Die starke Eigendynamik des Balles animiert zu spontanen Bewegungen. Die verzögerte Flugbahn erleichtert das Fangen. Latexfrei.

Gewicht: 300 g. Durchmesser: 35-40 cm.

Farben: 01-blau, 03-rot.

Bezeichnung	Art.-Nr.	Stück in EUR ohne MwSt.	Stück in EUR inkl. MwSt.		
Fanglernball	ø 35-40 cm	300 g	03437	14,24	16,95

RABATT ab je 5 Stk. **5%** ab je 10 Stk. **10%**

SET



ab **3.55**



Moosgummiball

Weicher Ball mit hoher Sprungkraft. Sehr handlich und auch für Kinderhände geeignet.

Gewicht: ca. 60 g. Durchmesser: ca. 62 mm.

Farben: 01-blau, 02-grün, 03-rot, 04-gelb.

Bezeichnung	Art.-Nr.	Stück in EUR ohne MwSt.	Stück in EUR inkl. MwSt.		
Moosgummiball	ø 62 mm	60 g	131542	3,32	3,95
SET 4er Set	je Farbe 1x		131552	11,72	13,95

RABATT ab je 5 Stk. **5%** ab je 10 Stk. **10%**



ab **5.05**

- aufblasbar
- auch im Wasser verwendbar

Overall

Spielball aus weichem, griffigem Vinyl. Einfach mit einem Trinkhalm aufblasen, nach dem Spiel entlüften und in die Tasche stecken. Auch im Schwimmbad ein Riesenspaß.

Belastbar bis 100 kg. Material: Vinyl, latexfrei.

Achtung! Nicht für Kinder unter 3 Jahren geeignet. Verschluckbare Kleinteile. Erstickungsgefahr. Nur im flachen Wasser unter Aufsicht verwenden.

Farben: 01-blau, 03-rot, 04-gelb.

Bezeichnung	Art.-Nr.	Stück in EUR ohne MwSt.	Stück in EUR inkl. MwSt.
Overall ø 23 cm	022302	5,00	5,95
Ersatzverschluss	022312	2,48	2,95

RABATT	ab je 5 Stk. 5%	ab je 10 Stk. 10%	ab je 15 Stk. 15%
---------------	---------------------------	-----------------------------	-----------------------------



ab **19.95**

Spaceball

Für die Raumfahrt entwickelt, um Muskelschwund in der Schwerelosigkeit zu verhindern, trainiert der Spaceball Kraftaufbau, Koordination und Konzentration. Er wird sowohl im Sport, wie beispielsweise Tennis, Karate, Boxen, Golf, usw. erfolgreich eingesetzt als auch von Pianisten, Harfinisten, Violinisten als Trainingsgerät sehr geschätzt.

Durchmesser: 7,5 cm.

Bezeichnung	Art.-Nr.	Stück in EUR ohne MwSt.	Stück in EUR inkl. MwSt.
Spaceball	18230	16,76	19,95



ab **6.25**

Buschwusch Ball

Der Buschwusch Ball ist ein Spielball aus weichen, griffigen Silikonshnüren zum Jonglieren, Spielen und Knuddeln. Der Ball wird auch sehr sinnvoll für Konzentrations- und Koordinationsübungen eingesetzt. Keine Farbwahl möglich, Lieferung in unterschiedlichen Farben, je nach Lagerbestand.

Material: 100% Silikon, latexfrei.

Achtung! Nicht für Kinder unter 3 Jahren geeignet. Verschluckbare Kleinteile. Erstickungsgefahr.

Bezeichnung	Art.-Nr.	Stück in EUR ohne MwSt.	Stück in EUR inkl. MwSt.
Mini ø 7 cm	02292	5,84	6,95
Mid ø 9 cm	02294	6,68	7,95
Giant ø 12 cm	02296	12,56	14,95

RABATT	ab je 5 Stk. 5%	ab je 10 Stk. 10%
---------------	---------------------------	-----------------------------



ab **15.95**

Japanischer Papierball

Die starke Eigendynamik des Balles animiert zu spontanen Bewegungen. Die verzögerte Flugbahn erleichtert das Fangen. Mit Loch zum Aufpusten. VPE: 10 Stück (1 Pack).

Bezeichnung	Art.-Nr.	Stück in EUR ohne MwSt.	Stück in EUR inkl. MwSt.
10x ø 15 cm	02220	16,76	19,95
10x ø 17 cm	02221	20,97	24,95

RABATT	ab je 10 Pack 5%	ab je 20 Pack 10%	ab je 50 Pack 20%
---------------	----------------------------	-----------------------------	-----------------------------



ab **22.95**



Glockenball

Der Glockenball ist vielseitig einsetzbar. Das Material aus Spezial-Schaum ist angenehm zu greifen und hat gleichzeitig eine gute Festigkeit. Die Glöckchen im Inneren des Balls geben über die 20 Schalllöcher Töne ab.

Material: Spezial-Schaum. Materialstärke: 15 mm.

Bezeichnung	Art.-Nr.	Stück in EUR ohne MwSt.	Stück in EUR inkl. MwSt.
ø 15 cm 220 g	02062	19,29	22,95
ø 23 cm 600 g	02063	25,17	29,95



ab **29.95**

TwistFit Rotationstrainer

Stärkt die stabilisierende Tiefenmuskulatur und kann besonders die Verspannungen im Schulter- und Nackenbereich lösen. Durch rhythmisches Ziehen und „Nachlassen“ bringen Sie die 160 Gramm schwere medizinische Silikonseife in Schwung. Inkl. Microfaserbeutel, Trainingsbuch mit Anleitung, Poster mit Kurzanleitung und Ersatzseil.

Farben: 01-blau, 02-grün, 03-rot.

Bezeichnung	Art.-Nr.	Stück in EUR ohne MwSt.	Stück in EUR inkl. MwSt.
TwistFit	21298	25,17	29,95



ab **49.95**

Gyrospinn

Rundröhre, in der sich eine Stahlkugel bewegt. Die Kombination aus Bewegung von Hand-, Arm- und Schultermuskulatur mit dem Schleudermoment der Kugel in der Röhre erzielt eine Muskelbelastung, die weitaus höher ist als das Gewicht der Kugel. Ideal zur Mobilisation der Gelenke, Verbesserung der Ausdauer, Schulung der Motorik, Bewegungskoordination und Körperbalance.

Durchmesser: 25 cm.

Bezeichnung	Art.-Nr.	Stück in EUR ohne MwSt.	Stück in EUR inkl. MwSt.
Gyrospinn	03933	41,97	49,95



ab **136.95**

sensa movi Orbit

Das Trainingsgerät aktiviert die Tiefenmuskulatur und verbessert die Kraftausdauer der lokalen Muskulatur. Zudem wird die Bewegungssicherheit im Alltag gefördert. Durch die Rotation wird die Stahlkugel in Schwung gebracht und die tiefliegende Haltemuskulatur herausgefordert. Aus 100% Kunststoff ABS mit innenlaufender Stahlkugel. Einfach zu reinigen.

Orbit 320: Gewicht: 0,6 kg. Durchmesser: 32 cm.

Orbit 500: Gewicht: 1 kg. Durchmesser: 50 cm.

Bezeichnung	Art.-Nr.	Stück in EUR ohne MwSt.	Stück in EUR inkl. MwSt.
Orbit 320	02415	115,08	136,95
Orbit 500	02416	126,01	149,95



ab **57.95**

TOGU Fascial Coach Deep Ring

Wird zum sensomotorischen Training, zum Training der tiefen, stabilisierenden Muskulatur, der Hautrezeptoren, der oberen Faszienschicht und zur Steigerung von Kraft und Beweglichkeit eingesetzt. Der Ring ist mit Edelstahlkugeln gefüllt und ermöglicht eine permanente Bewegung dieser.

Material: Ruton. Gewicht: 1,5 kg. Durchmesser: ca. 30 cm.

Bezeichnung	Art.-Nr.	Stück in EUR ohne MwSt.	Stück in EUR inkl. MwSt.
Deep Ring	03910	48,70	57,95

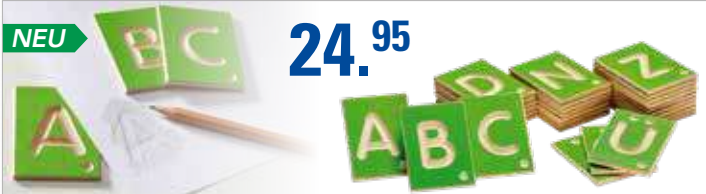

NEU **24.95**

Lernspiel Großbuchstaben aus Holz, 29-tlg.

Macht das Erlernen von Buchstaben greifbar. Um die Buchstaben verstehen und einprägen zu können, ist es hilfreich diese zu erfühlen und zu tasten. Dies wird mit dem Lernspiel ermöglicht, da jeder einzelne Großbuchstabe auf einem Holztafelchen durch eine Vertiefung eingearbeitet ist. Durch die Erfühlbarkeit können die Holztafelchen auch in der Sonderpädagogik verwendet werden, zum Beispiel mit Sehschwachen oder Blinden.

Material: Birkenperrholz. Oberfläche farbig lackiert. Gewicht Tafelchen: 320 g. Maße Holztafelchen (LxBxH): 7x5x0,4 cm.

Bezeichnung	Art.-Nr.	Stück in EUR ohne MwSt.	Stück in EUR inkl. MwSt.
Lernspiel Großbuchstaben aus Holz, 29-tlg.	02670	20,97	24,95



NEU **19.95**

Erzi Schraubenspiel Regenbogen

Das Schraubenspiel Regenbogen animiert bereits kleine Kinder zum Spielen und Entdecken. Die durchdachte Konstruktion aus einer Schraube, einem Teil zum Aufstecken und vier Teilen zum Auf- und Abschrauben fördert die Koordination und Feinmotorik bei Kleinkindern. Der untere Knopf ist fest mit dem Gewinde verbunden.

Altersempfehlung ab 18 Monaten. Material: Buche. Oberfläche farbig lackiert. Maße (LxBxH): 4,1x4,1x12 cm. Gewicht: 0,069 kg.

Bezeichnung	Art.-Nr.	Stück in EUR ohne MwSt.	Stück in EUR inkl. MwSt.
Erzi Schraubenspiel Regenbogen	02673	16,76	19,95



NEU **49.95**

Erzi Gruppenspiel Teambahn

Fördert die Kommunikation und Zusammenarbeit bei Kindern und Erwachsenen. Die Spieler bauen zusammen eine lange Bahn auf der die Holzkugeln rollen können. Dabei ist das Ziel die Holzkugeln ständig in Bewegung zu halten und diese von einem Punkt zum anderen zu befördern. Beim Spiel mit der Teambahn werden unter anderem Geschicklichkeit, Konzentration, Reaktion, Kommunikation und Teamfähigkeit geschult. Geliefert werden 8 Holzbahnen, 2 Holzkugeln und 1 Tragebeutel.

Geeignet für Kinder ab 4 Jahren. Material: Buche. Oberfläche natur, Kugeln farbig lackiert. Gewicht: 3,71 kg. Maße (LxBxH): 38x44x6 cm.

Bezeichnung	Art.-Nr.	Stück in EUR ohne MwSt.	Stück in EUR inkl. MwSt.
Erzi Gruppenspiel Teambahn	02672	41,97	49,95



NEU **49.95**

Erzi Kugelbahn Liegende Acht

Die Kugelbahn Liegende Acht eignet sich vor allem zum Training der Handmotorik und des Fingerspitzengefühls. Zusätzlich wird auch die Konzentration gefördert. Die beiden Stahlkugeln können in den magnetischen Kugelhalterungen sicher aufbewahrt werden und sind jederzeit griffbereit. Sie können sowohl einzeln als auch zusammen in der Kugelbahn verwendet werden. Geliefert werden 1 Spielplatte, 2 Stahlkugel und 1 Übungsheft.

Material: Birkenperrholz, lackiert. Gewicht: 0,61 kg. Maße (LxBxH): 19,7x50,8x1,8 cm.

Bezeichnung	Art.-Nr.	Stück in EUR ohne MwSt.	Stück in EUR inkl. MwSt.
Erzi Kugelbahn Liegende Acht	02680	41,97	49,95

NEU

Pedalo® Großbrett-Spielesammlung

Die Großbrett-Spielesammlung bietet verschiedene Spiele in einem extra großen Format. Die Auswahl an Gesellschaftsspielen umfasst Spiele wie: Wer ärgert sich?, Einsiedler (Solitär), Fangen (Fang den Hut), Halma, Räuber-Halma, Zwei x Zwei (Doppelhochzeit), Schaf und Wolf, Mini-Mühle (Drei gewinnt), Mach4, Dame, Schwerkraft-Halma und Halma zu zweit und zu viert. Die gesamte Spielesammlung ist blindengerecht gestaltet und der Mindestlochabstand von 7 cm erlaubt zielsicheres Greifen der Spielstecker. Somit kann die Sammlung auch bei Kleinkindern und Menschen mit Behinderung eingesetzt werden. Das Steckersystem verhindert ein Verrutschen der Spielfiguren. Insgesamt bietet die Großbrett-Spielesammlung viele abwechslungsreiche Brettspiele für Groß und Klein.

Altersempfehlung: ab 3 Jahren. Material: Birke Multiplex und Buche (verwendeter Lack entspricht der EU-Norm 71.3 für Spielzeug). Gewicht: 8,7 kg. Maße: 75x75 cm.

Bezeichnung	Art.-Nr.	Stück in EUR ohne MwSt.	Stück in EUR inkl. MwSt.
Pedalo® Großbrett- Spielesammlung	02639	252,06	299,95

299.95

Lieferumfang:

- 1x Spielbrett, 75x75x2 cm aus Birke Multiplex, farblos lackiert
- 32x Spielstecker, 11 cm lang, ø 3 cm, Buche, farbig lackiert (je 8x pro Farbe: Rot, Blau, Gelb, Grün)
- 1x Augenwürfel 1-6, Buche farblos lackiert, 3x3 cm
- 1x Baumwollbeutel mit Kordelzug zur Aufbewahrung der Spielsteine
- Inkl. Ergänzungsteile für Spielform Schwerkraftwippe



ab 119.95

Motorik Produkte

Die Motorik Produkte eignen sich als feinmotorische Trainingsgeräte, optimal zum Rehabilitations-training, beispielsweise nach einem Schlaganfall. Ziel ist es, alltägliche Bewegungsabläufe zu rekonstruieren und somit die Folgen einer körperlichen Behinderung bzw. Aktivitätseinschränkungen auf ein Minimum zu begrenzen.

Material: Naturholz.

Bezeichnung	Art.-Nr.	Stück in EUR ohne MwSt.	Stück in EUR inkl. MwSt.
Motorik Schleife	21180	100,80	119,95
Motorik Spirale	21181	117,61	139,95
Motorik Gewindestange	21182	117,61	139,95



ab 24.95

Stapelgeister

Die Stapelgeister wurden für die Ergonomie der Hand entwickelt und eignen sich zur Förderung der Hand-Augen-Koordination. Schweiß- und speichelecht.

Material: Buche, farbig lackiert.

Achtung! Nicht für Kinder unter 36 Monaten geeignet. Erststichungsgefahr! Enthält Kleinteile.

Bezeichnung	Art.-Nr.	Stück in EUR ohne MwSt.	Stück in EUR inkl. MwSt.
Stapelspiel „Die Stapelgeister“	02369	20,97	24,95
Stapelspiel „Die Stapelgeister“	02412	58,78	69,95



· Raumgestaltung in der Fläche

Konstruktion, 156-tlg.

Durch die Reihung der Straßenelemente im Grundbrett lassen sich einfache bis komplexe Straßenführungen gestalten. Dabei werden die Wahrnehmung der räumlichen Beziehung und Raum-Lage gefördert. Beim Nachfahren der Straßen übt sich die Auge-Hand-Koordination.



· Zuordnung von Teilen

Klassifikation, 125-tlg.

Fördert das Erlernen von Klassen und Gesetzmäßigkeiten der Serie. Zudem werden die Figur-Grund-Unterscheidung und die Wahrnehmungskonstanz gefördert.



· Gleichheit + Unterschied

Diskrimination, 204-tlg.

Fördert zielgerichtetes Handeln und wirkt impulsivem Handeln entgegen. Beim Auffädeln der Perlen auf Stäbe oder Seile wird die Augen-Hand-Koordination geschult.



· Beziehung im Raum + Transferleistung

Relation, 145-tlg.

Die Wahrnehmung der Raum-Lage, der räumlichen Beziehung und die Figur-Grund-Unterscheidung werden gefördert. Mit den geometrischen Einsteckbrettchen kann die Figur-Grund-Unterscheidung aufbauend gefördert werden.



· Greifen + Begreifen

Handgeschicklichkeit, 1.134-tlg.

Mit diesem Koffer lassen sich alle Griffe, wie auch die Handgeschicklichkeit allgemein üben. In der Handrehabilitation universell einsetzbar.



· Vorläuferfähigkeiten

Mathematik, 386-tlg.

Durch das gezielte Training der Vorläuferfähigkeiten erreicht ein Kind die nötigen Grundlagen, um mathematische Fertigkeiten zu erlernen.



· vom Kritzeln zum Schreiben

Grafomotorik, 201-tlg.

Beim Nachfahren der gebauten Formen festigt sich die Formgestaltung und die Übertragung der Form aufs Papier wird vorbereitet. Beim Nachbauen der Linien und Schwungübungen festigen sich die räumlich-konstruktiven Fähigkeiten.

Pertra Koffer

Alle Koffer werden mit Deckel und Verschlussklettband geliefert. Inkl. Tragegriff. Passend in den Pertra Koffer-Regalwagen.

Maße (LxBxH): 65x44x9 cm.

Achtung! Benutzung unter Aufsicht von Erwachsenen. Erstickungsgefahr. Verschluckbare Kleinteile.

Bezeichnung	Art.-Nr.	Stück in EUR ohne MwSt.	Stück in EUR inkl. MwSt.
Konstruktion	18250	587,39	699,00
Klassifikation	18251	587,39	699,00
Diskrimination	18252	486,55	579,00
Relation	18253	503,36	599,00
Handgeschick.	18254	461,34	549,00
Mathematik	18255	419,33	499,00
Grafomotorik	18256	671,43	799,00

· übersichtliche + klare Aufbewahrung



SET

18269

18270

18271

Pertra Fördermaterial komplett mit 7 Koffern

Pertra Fördermaterial komplett mit 7 Koffern: Bestehend aus allen 7 Koffern. Zusätzlich mit zwei Grundbrettern. Gesamt 2353 Teile. Gewicht: 87,5 kg.

Achtung! Benutzung unter Aufsicht von Erwachsenen. Erstickungsgefahr. Verschluckbare Kleinteile.

Pertra Koffer-Regalwagen: Standfest und beweglich zugleich. Ermöglicht einen sicheren und schnelleren Zugriff auf die einzelnen Koffer.

- individuelle und flexible Aufteilung
- Mobilität in der Praxis
- Übersichtliche und klare Aufbewahrung. Zum Einschieben von sieben Pertra®-Koffern.
- Maße (HxBxT): 120x67x46 cm
- Gewicht: 28 kg

Bezeichnung	Art.-Nr.	Stück in EUR ohne MwSt.	Stück in EUR inkl. MwSt.
SET Fördermaterial komplett mit 7 Koffern	18270	3.696,64	4.399,00
Koffer-Regalwagen mit Rollen	18269	394,92	469,95
SET 7 Koffer inkl. Koffer-Regalwagen	18271	4.029,41	4.795,00

NEU
SET

· vielseitiges pädagogisches Tool



Kidino Lernrad
Grundset: 02645

149.⁹⁵



Beispielscheibe
Kidino Leseset: 02646



Beispielscheibe
Kidino Rechenset: 02647

Pedalo® Kidino Sets

1 **Kidino Lernrad Grundset:** Nutzen Sie das interaktive Glücksrad aus Birke Multiplex, um Ihre Unterrichtsstunden, Gruppenaktivitäten oder therapeutischen Sitzungen aufzupeppen. Zum Glücksrad erhalten Sie folgende Scheiben:

- 1x Blankoscheibe, Vorderseite 12 Felder, Rückseite 24 Felder
- 1x Scheibe, Vorderseite mit Würfel 1-6 und Zahlen 0-10, Rückseite mit A-Z und Zahlen 1-24
- 1x Scheibe, Vorderseite mit Bewegungsimpulsen „sich bewegen wie Tiere“, Rückseite mit Bewegungsausführung „was soll ich tun?“

Erweitern Sie das Grundset und sorgen Sie für noch mehr Abwechslung:

2 **Kidino Leseset:** Konzentriert sich auf die Förderung des Lesens, der Zuordnung von Lauten, Silben und leseleichten Wörtern sowie auf sinnerfassendes Lesen.

- 1x Lesestart (6 Scheiben inkl. 6 Lösungskarten)
- 1x Lesehäppchen 1 (6 Scheiben inkl. 6 Lösungskarten)

3 **Kidino Rechenset:** Hauptziel ist es, das mathematische Denk- und Kombinationsvermögen, sowie die allgemeine Kopfrechenfähigkeit zu trainieren.

- Kopfrechnen 1x1 (6 Scheiben inkl. 6 Lösungskarten)
- Kopfrechnen bis 20 (6 Scheiben inkl. 6 Lösungskarten)
- Kopfrechnen bis 100 (6 Scheiben inkl. 6 Lösungskarten)

Bezeichnung	Art.-Nr.	Stück in EUR ohne MwSt.	Stück in EUR inkl. MwSt.
1 Grundset inkl. 3 Aufgabenkarten	02645	126,01	149,95
2 12 Aufgaben- u. Lösungskarten	02646	75,59	89,95
3 18 Aufgaben- u. Lösungskarten	02647	92,39	109,95
SET Grundset inkl. Lese- u. Rechenset	02648	277,27	329,95

NEU

399.⁹⁵

Pedalo® Perzeptionsbohrmaschine Perbo

Ermöglicht das Bohren mit körpereigenem Antrieb. Dadurch lernen die Benutzer die Bewegungen der Arme zu koordinieren. Die Höhe der Bohrmaschine ist stufenlos einstellbar, so dass sie von Groß und Klein genutzt werden kann. Auch die Einstellung der Werkstückhöhe ist problemlos möglich. Zur Verwendung im Kindergarten, im Werkunterricht und für Erwachsene geeignet.

Die massive Bohrmaschine wird komplett montiert geliefert und über ein Seil angetrieben.

Lieferumfang: 3 Anschlaglineale (1x lang, 2x kurz), 4 kleine Schraubzwingen, 1 Bohrunterlage zum Schutz des Bohrtisches, 1 Bohrsortiment und 1 Werkstückniederhalter enthalten.

Bohrausladung: 115 mm. Gewicht: 6 kg.
Maße (LxBxH): 31x25x51 cm.

Bezeichnung	Art.-Nr.	Stück in EUR ohne MwSt.	Stück in EUR inkl. MwSt.
Pedalo® Perbo	02649	336,09	399,95



NEU

79.⁹⁵

Erzi Kooperationsspiel Teamturm aus Holz

Das Kooperationsspiel Teamturm fördert die Zusammenarbeit in der Gruppe. Dabei werden vor allem Motorik, Koordination und Zusammenarbeit gefördert. Aber auch der Spaß kommt nicht zu kurz. Das Spiel besteht aus 6 Holzklötzen. Diese werden mit Hilfe eines Bügels mit Seilaufnahme aufgerichtet und gestapelt. Dabei haben die Holzklötze verschiedene Einkerbungen für den Bügel. So muss also der Bügel zielgenau zu den Einkerbungen geführt werden um den Klotz aufzurichten und zu stapeln. Das Kooperationsspiel eignet sich für bis zu 12 Spieler. Diese werden sowohl kommunikativ als auch motorisch gefordert, um die Holzklötze erfolgreich zu stapeln. Inkl. Aufbewahrungsbeutel.

Gewicht: ca. 3,3 kg. Maße Turm (HxBxT): 19x5,5x5,5 cm.

Bezeichnung	Art.-Nr.	Stück in EUR ohne MwSt.	Stück in EUR inkl. MwSt.
Kooperationsspiel	02671	67,18	79,95



NEU

Pedalo® Teamspiel-Boxen

Die Teamspiel-Boxen bieten vielfältige Aufgaben zur Förderung von Kommunikation, Kooperation und Team-Building. Dabei eignen sich die Aufgaben nicht nur für Kindergärten und den Sportunterricht. Auch bei Klassenfahrten, Firmenevents oder in Gruppenkursen können die Teamspiel-Boxen verwendet werden. Wird in einer zerlegbaren Holzbox (59,5x44x23 cm) mit Anleitung geliefert.



Teamspiel-Box EINS, 23-tlg.

Spiele für 4 bis 16 Teilnehmer: Walzen stapeln, Seilmuster flechten, Pipeline bauen etc.

- 1x Greiferbrettchen, ca. 24 cm breit, Birke Multiplex
- 8x verschiedenfarbige Seile, je 4 m
- 6x Holzwalzen, 9,5x10 cm, Buche, 2 davon mit Vertiefung
- 4x Holzrinnen, 56x5 cm, Buche
- 1x Holzring, ø 34 cm, Buche
- 2x Bälle mit ca. 6 cm und ø 20 cm

Gewicht: 9,5 kg. Belastbar bis 120 kg.

Bez.	Art.-Nr.	Stück in EUR ohne MwSt.	Stück in EUR inkl. MwSt.
EINS	02640	210,04	249,95



Teamspiel-Box ZWEI, 35-tlg.

Spiele für 2 bis 16 Teilnehmer: Gefährtrucksport, Koffer packen, Gipfelüberquerung, Sonnenaufgang, Tapetenwechsel, Sortieranlage etc.

- 8x Wegelemente, 80x8 cm, Birke Multiplex
- 8x verschiedenfarbige Seile, je 4 m
- 16x Rundstäbe, 36 cm lang mit Nut, Buche
- 1x Kunststoffplane, 125x100 cm in grün/blau
- 1x Ball, 14 cm Durchmesser

Gewicht: 12 kg. Belastbar bis 120 kg.

Bez.	Art.-Nr.	Stück in EUR ohne MwSt.	Stück in EUR inkl. MwSt.
ZWEI	02641	210,04	249,95



Teamspiel-Box DREI, 26-tlg.

Spiele für 2 bis 16 Teilnehmer: Kugel-Golf, Alles im Gleichgewicht, der wacklige Transport, Figuren puzzeln, Figuren schubsen etc.

- 1x Spielplatte, 40x40 cm, Birke Multiplex
- 8x verschiedenfarbige Seile, je 4 m
- 1x Textilband
- 1x Stifthalter aus Acrylglas
- 1x wasserlöslicher Stift
- 1x Kugel-Golf-Platte, 28x28 cm, Birke Multiplex
- 2x Metallkugeln
- je 10 Spielsteine aus Buche in gelb und blau

Gewicht: 5,9 kg.

Bez.	Art.-Nr.	Stück in EUR ohne MwSt.	Stück in EUR inkl. MwSt.
DREI	02642	210,04	249,95



Teamspiel-Box 4MOVE, 119-tlg.

Bewegungsspiele für 4 bis 36 Teilnehmer mit Reflexionskarten, mit denen die Bewegungsspiele besprochen werden können.

- 8x verschiedenfarbige Seile, je 4 m
- 8x Rundstäbe, 65 cm, ø 1,5 cm, Buche
- 8x Holzständer, 5 cm hoch, Buche, mit Loch
- 8x Holzzyylinder, ø 2,8 cm, geölt
- 40x Holzklötze, ø 3 cm, Buche, farbig lackiert (je 10 Stück pro Farbe Rot, Blau, Gelb, Grün), mit Bohrung
- 40x Fixierringe aus Gummi
- 4x Moderationskarten
- 1x Poster
- 1x Baumwollbeutel mit Kordelzug

Gewicht: 8,5 kg.

Bez.	Art.-Nr.	Stück in EUR ohne MwSt.	Stück in EUR inkl. MwSt.
4MOVE	02643	226,85	269,95

SET

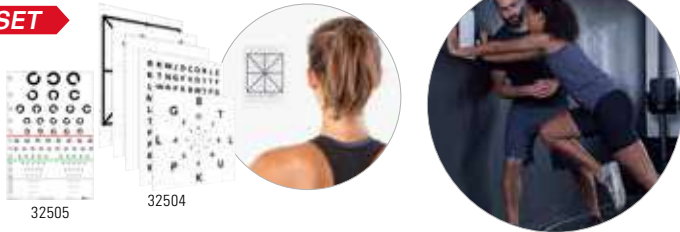

ARTZT neuro Sehtafel und Sehtafel-Set

Nahezu alle Bewegungen werden über das visuelle System gesteuert. Durch den Input über die Augen werden unserem Gehirn alle wichtigen Informationen über unsere Umwelt mitgeteilt, damit eine zielgerichtete Bewegung möglich ist. Schon geringe Informationsverluste oder Störungen können zu einem nicht optimalen Bewegungsergebnis führen. Die ARTZT neuro Sehtafeln helfen, das visuelle System optimal und ganz individuell auf vielseitige Weise zu trainieren.

Einzelne Tafel: Maße (LxB): 30,5 x 21,5 cm (DIN A4).

Sehtafel-Set: 4-Felder, Pfeile, Koordination (4 Stk.), Nah/Fern (2 Stk.), Ziffernsuche, Periphere Wahrnehmung, Sakkade (3 Stk.), Vestibulookulärer Reflex (VOR), Lese-Test-Tafel. Maße (LxBxH): 23x31x1 cm.

Bezeichnung	Art.-Nr.	Stück in EUR ohne MwSt.	Stück in EUR inkl. MwSt.
ARTZT neuro Sehtafel	32505	4,16	4,95
SET ARTZT neuro Sehtafel-Set	32504	17,61	20,95

6.95



**ARTZT neuro Fusionskarten
Vergenz Ringe rot-grün**

Damit die Augen ein einheitliches Bild von den betrachteten Dingen erzeugen, benötigt man sensorische und motorische Fähigkeiten. Zuerst müssen beide Augen simultan, also gleichzeitig, wahrnehmen. Dann folgt die Fusion, die Verschmelzung der beiden Bilder zu einem einzigen Bild. Die Fusion bildet die Grundlage für unser räumliches Sehen und wird durch die Sensorik und Motorik unserer Augen bestimmt.

Die Symbole auf der ARTZT neuro Fusionskarte vereinfachen das Fusionieren dank ihrer einfachen Form. Die Anwendung gibt Aufschluss darüber, wie gut die Binokularität vorhanden ist und ob die Stufe der Fusion im Sehen erreicht wird. Gleichzeitig können die Karten aber auch zum Trainieren der Fusion eingesetzt werden. Durch die unterschiedlichen Entfernungen der Ringe auf der Karte sind unterschiedliche Schwierigkeitsstufen möglich.

Bezeichnung	Art.-Nr.	Stück in EUR ohne MwSt.	Stück in EUR inkl. MwSt.
ARTZT neuro Fusionskarten 10 Stück	32497	5,84	6,95

14.95



ARTZT neuro Rasterbrille

Trainiert die Augenmuskeln bei gleichzeitiger Entspannung, indem der Stressfaktor Licht reduziert, das einfallende Licht aber gezielter gebündelt wird. Statt herkömmlicher Gläser wird ein dunkles Punktraster aus Kunststoff verwendet. Durch die vielen Löcher werden die Augen zu kleineren Bewegungen gezwungen, wodurch die Augenmuskeln ständig aktiv sind. Mit den vielen kleinen Löchern verschafft die Brille einen klareren Blick und entspannt lichtgestresste Augen. Um alle Augenmuskeln völlig in Bewegung zu bringen, empfiehlt es sich, die Rasterbrille bei alltäglichen Tätigkeiten zu benutzen (Fernsehen, Lesen, Arbeit am PC), sowie auch beim Weitsehen. Zur Anwendung bei und Vorbeugung von Sehschwächen, Augenmüdigkeit oder -schmerzen. Inkl. Mikrofasertasche.

Material: Polycarbonat. Maße: 55x20x130 mm (gängiges Brillenformat).

Bezeichnung	Art.-Nr.	Stück in EUR ohne MwSt.	Stück in EUR inkl. MwSt.
ARTZT neuro Rasterbrille	32506	12,56	14,95

4.95



ARTZT neuro Augenklappe

Die ARTZT neuro Augenklappe kann den Schwierigkeitsgrad von Neuroathletikübungen erhöhen, sowie Einschränkungen im Sehen durch das Üben mit abgedecktem starkem Auge, trainieren. In Kombination mit dem Brock String, dem Marsden Ball oder den Vision Sticks ermöglicht die Augenklappe so weitere Möglichkeiten des visuellen Trainings.

Material: Lycra, Polyester. Gewicht: 6 g. Länge der Schnur (entspannt): einstellbar, 34-44 cm. Maximal Dehnlänge der Schnur: 86 cm. Maße: 7x7 cm.

Bezeichnung	Art.-Nr.	Stück in EUR ohne MwSt.	Stück in EUR inkl. MwSt.
ARTZT neuro Augenklappe	32493	4,16	4,95

SET

ab **21.95**



ARTZT neuro Farbbrillen

Jede Farbe aus dem Sonnenspektrum hat eine spezifische Wirkung auf unsere Psyche und unseren Körper. Das ist darauf zurückzuführen, dass jede dieser Farben eine für sie typische Wellenlänge und Energie besitzt, die sich auf unseren Körper überträgt. Beispielsweise ist die Farbe Rot anregend, beschleunigend und tonisierend, während die Farbe Blau beruhigt, kühlt und den Stress-Level senkt. Die Farbclips lassen sich einfach durch die magnetische Verbindung am Brillengestell befestigen und wechseln. Inkl. faltbarem Brillenetui und Mikrofasertuch.

Material Brille: Polycarbonat (Fassung), Acryl (Gläser). Gewicht Brille: 14 g. Gewicht Aufsatz: 6 g. Linsen-Schutzkategorie der Clips: 1. 100% UV-Schutz.

Farben 32495: 01-blau, 02-grün, 03-rot, 04-gelb.

Farbbrillen-Set: Brille mit 6 Clips in den Farben Blau, Grün, Rot, Gelb, Rosa, Lila.

Bezeichnung	Art.-Nr.	Stück in EUR ohne MwSt.	Stück in EUR inkl. MwSt.
ARTZT neuro Farbbrille	32495	18,45	21,95
SET ARTZT neuro Farbbrillen-Set	32496	44,50	52,95

SET



52.95

ARTZT neuro Neuro-Trainings-Set

Mit dem Neuro-Trainings-Set können visuelle und vestibuläre Prozesse trainiert werden. Ziel ist eine Leistungsverbesserung durch Optimierung der neuronal ablaufenden Prozesse und die Verbesserung der Wahrnehmung im Alltag und Sport.

Das Set beinhaltet: Sehtafeln, Brock String, Marsden Ball, Vision Sticks, Augenklappe, Rasterbrille.

Bezeichnung	Art.-Nr.	Stück in EUR ohne MwSt.	Stück in EUR inkl. MwSt.
SET ARTZT neuro Neuro-Trainings-Set, 6-tlg.	32490	44,50	52,95



20.⁹⁵

ARTZT neuro Marsden Ball

Der ARTZT neuro Marsden Ball ist ein beliebtes Tool in der visuellen Therapie. Mit dem Ball werden Augenfolgebewegungen und damit die anhaltende Fokussierung von bewegten Objekten trainiert. Dabei handelt es sich um einen Ball mit Kunstleder Oberfläche und aufgedruckten Buchstaben, der an einer Schnur befestigt ist. Mit dem Trainingsgerät wird ein besseres Verständnis für die eigenen Augenbewegungen geschult. Ziel ist es, die Augenbewegung zu koordinieren und mühelos zu steuern und die Bewegungen und Veränderungen visuell vorausszusehen. Präzise und vorhersagbare Augenbewegungen lenken die gezielte Bewegung des Körpers.

Bezeichnung		Art.-Nr.	Stück in EUR ohne MwSt.	Stück in EUR inkl. MwSt.
ARTZT neuro Ball	große Buchstaben ø 7 cm	32498	17,61	20,95
ARTZT neuro Ball	untersch. Buchstaben ø 7 cm	32499	17,61	20,95

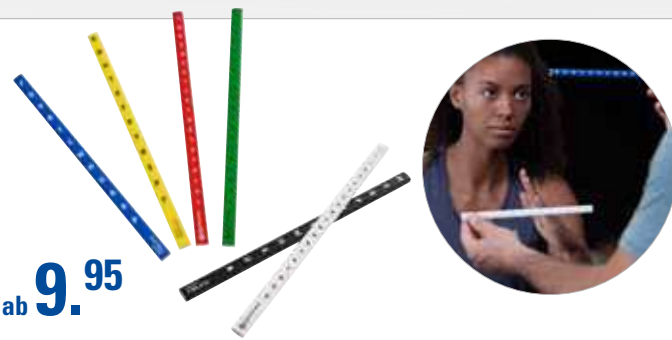

ab 9.⁹⁵

ARTZT neuro Vision Stick

Trainieren Sie Konvergenz und Divergenz mit den Vision Sticks. Bei Sakkaden handelt es sich um schnelle, ruckartige Rückbewegungen der Bulbi nach einer Augenbewegung, bei der ein Gegenstand fixiert wird. Man spricht auch von einem Abtastprung im Blickverlauf. Während der Sakkade ist die visuelle Wahrnehmung stark eingeschränkt. Mit dem Vision Stick kann die Fähigkeit der gezielten Ansteuerung von Fixationspunkten (Dauer, Amplitude, Genauigkeit) und die Konvergenz und Divergenz der Augen (Schielen und Träumen) trainiert werden. Darüber hinaus können die Stifte auch zum Training von Augenfolgebewegungen und der Kopfsteuerung (Gleichgewicht) zum Einsatz kommen.

Farben 2er Set: schwarz, weiß. **Farben 2er Set:** blau, gelb, rot, grün.

Bezeichnung		Art.-Nr.	Stück in EUR ohne MwSt.	Stück in EUR inkl. MwSt.
ARTZT neuro Vision Stick 2er-Set	je 24x1,2x0,8 cm	32501	8,36	9,95
ARTZT neuro Vision Stick 4er-Set	je 24x1,2x0,8 cm	32502	16,76	19,95



9.⁹⁵

ARTZT neuro Brock String

Der ARTZT neuro Brock String ist ein Instrument aus der visuellen Therapie. Er wird hier in der Behandlung von Konvergenzproblemen und sonstigen Problemen mit dem binokularen Sehen eingesetzt. Hierbei wird ein Ende des Brock Strings an die Nasenspitze gehalten, das andere ist an einem festen Punkt fixiert. Die bunten Kugeln - in den Farben Rot, Gelb, Grün, Blau und Natur - werden in unterschiedlichen Abständen entlang der Schnur aufgereiht. Nun wird der Blick auf eine der Kugeln fokussiert. Durch die verschiedenen Abstände können unterschiedliche Szenarien erprobt und so trainiert werden.

Schnurlänge: 3 m. Durchmesser Perlen: 20 mm.

Bezeichnung	Art.-Nr.	Stück in EUR ohne MwSt.	Stück in EUR inkl. MwSt.
ARTZT neuro Brock String	32494	8,36	9,95

99.⁹⁵

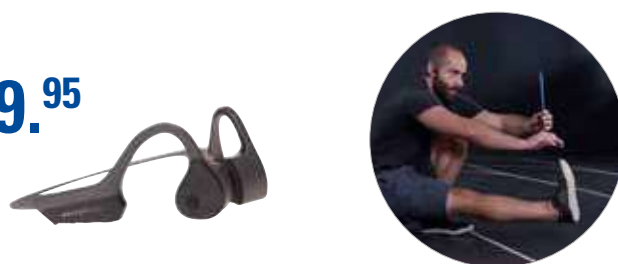

ARTZT neuro SoundVibe

Balance Trainer und Musikkopfhörer in einem: SoundVibe bietet ein völlig neues Hörerlebnis. Die Kopfhörer liegen links und rechts auf der hinteren Wange unterhalb der Schläfe auf, also kurz vor deinem Ohr, statt darin. Sie halten die Ohren frei und übertragen den Schall durch Vibrationen über den Schädelknochen direkt ans Innenohr, wo sie die Flüssigkeit und Flimmerhärchen der Hörmuschel in Vibrationen versetzen. Dieser Effekt kann in Therapie und Training genutzt werden, da Geräusche und Töne über die Knochenleitung anders wahrgenommen werden. Verschiedene Tonarten und Frequenzen können so unterschiedliche Reaktionen hervorrufen. Hierbei spielt einer unserer Hirnnerven eine wichtige Rolle, da er Positionsinformationen und Geräusche empfängt und an das Gehirn weiterleitet. Individuell ausgewählte Tonfrequenzen können diesen Nerv stimulieren. Staub- und tropfwasserbeständig nach IP65.

Wiedergabedauer: max. 6 Stunden. Ladezeit: 1,5 - 2 Stunden. BT-Version: 5.0. Gewicht: 35 g.

Bezeichnung	Art.-Nr.	Stück in EUR ohne MwSt.	Stück in EUR inkl. MwSt.
ARTZT neuro SoundVibe	32503	83,99	99,95

19.⁹⁵



ARTZT neuro 2-Punkt-Diskriminationstool

Das ARTZT neuro 2-Punkt-Diskriminationstool ist ein hochwertiges Instrument, das speziell für die präzise Messung der Tastsensibilität entwickelt wurde. Das Tool ermöglicht es, die Fähigkeit zu testen, zwei separate Berührungspunkte auf der Haut zu unterscheiden. Das ARTZT Neuro 2-Punkt-Diskriminationstool ist einfach zu bedienen und eignet sich für den Einsatz in einer Vielzahl von Einrichtungen. Das Instrument ist aus hochwertigem Edelstahl gefertigt und somit robust und langlebig. Es ist ein unverzichtbares Instrument für die präzise Messung der Tastsensibilität.

Material: Langlebiger Edelstahl. Maße (LxB): 8,4x5,4 cm.

Bezeichnung	Art.-Nr.	Stück in EUR ohne MwSt.	Stück in EUR inkl. MwSt.
ARTZT neuro 2-Punkt-Diskriminationstool	32491	16,76	19,95

29.⁹⁵

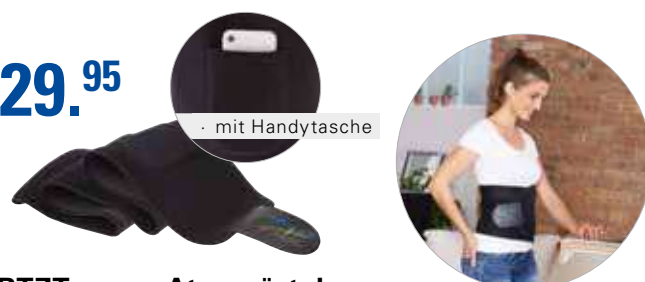

mit Handytasche

ARTZT neuro Atemgürtel

Richtige Atmung wirkt entspannend, verbessert die Körperwahrnehmung und ermöglicht es so, den unbewussten Atemprozess bewusst zu machen. Je entspannter unser Organismus ist, desto leistungsfähiger sind wir. Der ARTZT neuro Atemgürtel ist die Alltagslösung für das tägliche Atemtraining. Er wird zwischen Beckenkamm und den unteren Rippenbögen fixiert, sodass ein leichter, aber angenehmer Druck auf den Bauchraum entsteht. Neben der Haut und den Muskeln bekommen dadurch auch die inneren Organe einen anderen Gewebedruck. Diese Veränderung des Drucks kann zur Aktivierung verschiedener Areale im Gehirn führen, die für die Regulation des Zentralen Nervensystems (u. a. Stressabbau) zuständig sind. Mit aufgesetzter Tasche für das Smartphone.

Material: 70% Neopren (Innenseite), 28% Nylon (Ummantelung), 2% Polyurethan (Verschluss). Gewicht: 250 g. Maße (LxB): 113 x 22 cm. Durchmesser: ca. 30 cm, einsetzbar bis zu 115 cm Körperumfang.

Bezeichnung	Art.-Nr.	Stück in EUR ohne MwSt.	Stück in EUR inkl. MwSt.
ARTZT neuro Atemgürtel	32492	25,17	29,95

WIDERSTANDSBÄNDER



· preiswert

· vielfältig einsetzbar

· zur Steigerung von Kraft, Mobilität + Flexibilität

· zur Mobilisierung von Gelenken

· zum Dehnen der Muskulatur

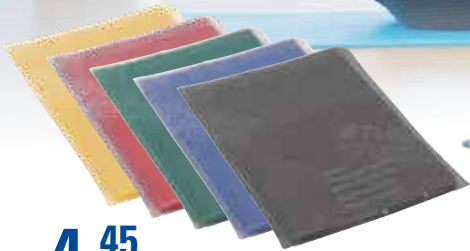

ab **4.45**

ab **129.95**

Thera-Band 1,50 m x 12,8 cm

In der idealen Trainingslänge von 150 cm verpackt und ohne Zuschneiden direkt einsatzbereit.

Material: Naturlatex. Maße (LxB): 1,50 m x 12,80 cm.

Bezeichnung	Art.-Nr.	Stück in EUR ohne MwSt.	Stück in EUR inkl. MwSt.
1,50 m x 12,80 cm leicht gelb	20990	4,16	1m 3,30 € 4,95
1,50 m x 12,80 cm mittel rot	20991	5,00	1m 3,86 € 5,95
1,50 m x 12,80 cm stark grün	20992	5,84	1m 4,63 € 6,95
1,50 m x 12,80 cm extra stark blau	20993	6,68	1m 5,30 € 7,95
1,50 m x 12,80 cm spezial stark schwarz	20994	7,52	1m 5,98 € 8,95
3er-Set (leicht, mittel, stark)	21055	16,76	1St. 4,43 € 19,95
2er-Set (extra stark, spezial stark)	21056	16,76	1St. 4,18 € 19,95

RABATT ab je 5 Stk. **5%** ab je 10 Stk. **10%**

Thera-Band Dispenser inkl. 30 Bänder 1,50 m x 12,8 cm

Der praktische Thera-Band Dispenser eignet sich bestens für Trainer und Therapeuten. Die Dispenser Box enthält 30 einzeln verpackte Thera-Bänder und kann werbewirksam an der Rezeption platziert werden. Geben Sie Ihren Klienten oder Patienten nach Abschluss der Behandlung oder des Trainings ein geeignetes Trainingsband für das individuelle Training zuhause mit.

Lieferumfang: 30x Thera-Band, 1x Dispenser Box.

Material: Naturlatex. Maße Thera-Band (LxB): 1,5 m x 12,8 cm.
Gesamtlänge enthaltene Bänder: 45,50 m.

Bezeichnung	Art.-Nr.	Stück in EUR ohne MwSt.	Stück in EUR inkl. MwSt.
30 Bänder leicht gelb	20995	109,20	1St. 4,33 € 129,95
30 Bänder mittel rot	20996	117,61	1St. 4,56 € 139,95
30 Bänder stark grün	20997	134,41	1St. 5,33 € 159,95
30 Bänder extra stark blau	20998	142,82	1St. 5,66 € 169,95
30 Bänder spezial stark schwarz	20999	168,03	1St. 6,66 € 199,95



ab **13.45**

Thera-Band inkl. Tasche 2,50 m x 12,80 cm

Thera-Band in einer praktischen Tasche und mit der 24-seitigen Anleitung „Fit mit dem Übungsband“.

Material: Naturlatex. Maße (LxB): 2,50 m x 12,80 cm.

Bezeichnung	Art.-Nr.	Stück in EUR ohne MwSt.	Stück in EUR inkl. MwSt.
2,50 m x 12,80 cm leicht gelb	21071	12,56	1m 5,97 € 14,95
2,50 m x 12,80 cm mittel rot	21072	12,56	1m 5,97 € 14,95
2,50 m x 12,80 cm stark grün	21073	12,56	1m 5,97 € 14,95
2,50 m x 12,80 cm extra stark blau	21074	12,56	1m 5,97 € 14,95
2,50 m x 12,80 cm spezial stark schwarz	21075	12,56	1m 5,97 € 14,95
SET 4 Bänder (gelb, rot, grün, blau)	21070	45,34	1m 9,81 € 53,95

RABATT ab je 5 Stk. **5%** ab je 10 Stk. **10%**



ab **16.15**

Thera-Band Rolle 5,50 m x 12,80 cm

Thera-Band Rolle in praktischer Verpackung für individuelle Anforderungen. Die Länge kann je nach Bedarf und Trainingsanspruch zugeschnitten werden.

Material: Naturlatex. Maße (LxB): 5,50 m x 12,80 cm.

Bezeichnung	Art.-Nr.	Stück in EUR ohne MwSt.	Stück in EUR inkl. MwSt.
5,50 m x 12,80 cm extra leicht beige	21000	15,08	1m 3,26 € 17,95
5,50 m x 12,80 cm leicht gelb	21001	16,76	1m 3,63 € 19,95
5,50 m x 12,80 cm mittel rot	21002	17,61	1m 3,81 € 20,95
5,50 m x 12,80 cm stark grün	21003	19,29	1m 4,18 € 22,95
5,50 m x 12,80 cm extra stark blau	21004	20,97	1m 4,53 € 24,95
5,50 m x 12,80 cm spezial stark schwarz	21005	22,65	1m 4,90 € 26,95
5,50 m x 12,80 cm super stark silber	21006	35,25	1m 7,53 € 41,95
5,50 m x 12,80 cm maxi stark gold	21007	45,34	1m 9,81 € 53,95

RABATT ab je 5 Stk. **5%** ab je 10 Stk. **10%**



ab **103.⁴⁵**

Thera-Band Rolle

45,50 m x 12,80 cm

Große Thera-Band Rolle zum individuellen Zuschnitt der Übungsbänder.

Material: Naturlatex. Maße (LxB): 45,50 m x 12,80 cm.

Bezeichnung	Art.-Nr.	Stück in EUR ohne MwSt.	Stück in EUR inkl. MwSt.
45,50 m x 12,80 cm extra leicht beige	21010	96,60	1 m 2,52 € 114,95
45,50 m x 12,80 cm leicht gelb	21011	100,80	1 m 2,64 € 119,95
45,50 m x 12,80 cm mittel rot	21012	105,00	1 m 2,75 € 124,95
45,50 m x 12,80 cm stark grün	21014	113,40	1 m 2,86 € 134,95
45,50 m x 12,80 cm extra stark blau	21015	121,81	1 m 3,19 € 144,95
45,50 m x 12,80 cm spezial stark schwarz	21018	147,02	1 m 3,84 € 174,95
45,50 m x 12,80 cm super stark silber	21019	180,63	1 m 4,72 € 214,95
45,50 m x 12,80 cm maxi stark gold	21020	239,45	1 m 6,26 € 284,95

RABATT	ab je 3 Stk. 5 %	ab je 5 Stk. 10 %
--------	----------------------------	-----------------------------



ab **13.⁴⁵**

· puderfrei, kein Nachpudern erforderlich

Sanctband Rolle

Die vielfältig einsetzbaren Übungsbänder von Sanctband eignen sich sowohl für Koordinations-, Kraft- und Stabilitätstraining als auch für Rehabilitation, Yoga und Pilates. Die Bänder sind puderfrei, hypoallergen und besonders einfach zu sterilisieren. Das hochwertige Naturlatex verhindert ein Zusammenkleben der Bänder.

Material: Naturlatex.

Bezeichnung	Art.-Nr.	Stück in EUR ohne MwSt.	Stück in EUR inkl. MwSt.
5,50 m x 15 cm extra leicht pfirsich	33001	12,56	1 m 2,71 € 14,95
5,50 m x 15 cm leicht orange	33002	13,40	1 m 2,90 € 15,95
5,50 m x 15 cm mittel grün	33003	14,24	1 m 3,08 € 16,95
5,50 m x 15 cm stark blau	33004	15,92	1 m 3,44 € 18,95
5,50 m x 15 cm extrastark violett	33005	17,61	1 m 3,81 € 20,95
5,50 m x 15 cm super stark grau	33006	26,85	1 m 5,81 € 31,95
46 m x 15 cm extra leicht pfirsich	33011	83,99	1 m 2,23 € 99,95
46 m x 15 cm leicht orange	33012	92,39	1 m 2,44 € 109,95
46 m x 15 cm mittel grün	33013	100,80	1 m 2,67 € 119,95
46 m x 15 cm stark blau	33014	112,56	1 m 2,98 € 133,95
46 m x 15 cm extrastark violett	33015	134,41	1 m 3,56 € 159,95
46 m x 15 cm super stark grau	33016	159,62	1 m 4,22 € 189,95

RABATT	ab je 3 Stk. 5 %	ab je 6 Stk. 10 %
--------	----------------------------	-----------------------------



· griffig + robust

ab **87.²⁵**

Deuser Band Therapie (20 m x 10 cm)

Speziell für die Anforderungen eines therapeutischen Trainings im Physio- und Rehabereich entwickelt. Das Band ist durch seine spezielle Verarbeitung sehr haltbar und verklebt auch nach vielfachem Gebrauch nicht. Ein Pudern ist daher nicht notwendig. Seine Griffigkeit verhindert ein Abrutschen während des Trainings. Auch im Wasser einsetzbar. Latexfrei, für Allergiker geeignet.

Maße (LxB): 20 m x 10 cm.

Bezeichnung	Art.-Nr.	Stück in EUR ohne MwSt.	Stück in EUR inkl. MwSt.
20 m x 10 cm leicht gelb	21235	81,47	1 m 4,84 € 96,95
20 m x 10 cm mittel rot	21236	89,87	1 m 5,34 € 106,95
20 m x 10 cm stark grün	21237	98,28	1 m 5,84 € 116,95
20 m x 10 cm extra stark blau	21238	119,29	1 m 7,89 € 141,95
20 m x 10 cm spezial stark schwarz	21239	131,89	1 m 7,84 € 156,95

RABATT	ab je 5 Stk. 5 %	ab je 10 Stk. 10 %
--------	----------------------------	------------------------------



Trainingsbuch Thera-Band
Art.-Nr. 21029,
10,99 Euro inkl. MwSt.

Trainingsbuch Thera-Band

In diesem Trainingsbuch werden zahlreiche Übungen mit dem Thera-Band gezeigt. Mit dem Thera-Band lässt sich jederzeit ein individuelles Fitness- und Widerstandstraining absolvieren.

Formatangaben: DIN A5, 130 Seiten.

Art.-Nr. 21028



Fit mit dem Übungsband
Art.-Nr. 21029,
1,95 Euro inkl. MwSt.

Fit mit dem Übungsband

In dieser kleinen Broschüre werden die wichtigsten Übungen mit dem Thera-Band ausführlich beschrieben.

Formatangaben: DIN A5 quer, 24 Seiten.

Art.-Nr. 21029

kein aufwendiges Wickeln des Bandes



einfach zu greifen + zu befestigen

ab **16.95**



11 aneinandergereihte Schlaufen

Thera-Band CLX Band

Das CLX Band von Thera-Band besteht aus aneinandergereihten Schlaufen - dem patentierten Easy Grip Loop-System - die ein einfaches Greifen und Befestigen des Bands ermöglichen. Dadurch entstehen individuelle Griffoptionen und neuartige Trainingsmöglichkeiten für ein einfaches, vielseitiges und progressives Widerstandstraining ohne aufwendiges Wickeln oder Knoten des Bandes. Das CLX Band erfüllt die Funktionen von vier Trainingsgeräten: Übungsband, Loops, Tubing mit Handgriffen und Türanker. Es eignet sich für alle Trainingssituationen von Physiotherapie bis Athletik-Training und entspricht mit seinem farbcodierten System dem bekannten Thera-Band-Übungsband. Latexfrei.

Anzahl der Schlaufen: 11. Bandbreite: 5 cm. Schlaufengröße ohne Dehnung: ca. 15 cm.

Bezeichnung	Art.-Nr.	Stück in EUR ohne MwSt.	Stück in EUR inkl. MwSt.
CLX Band 2 m leicht gelb	28871	14,24	16,95
CLX Band 2 m mittel rot	28872	15,92	18,95
CLX Band 2 m stark grün	28873	16,76	19,95
CLX Band 2 m extra stark blau	28874	17,61	20,95
CLX Band 2 m spezial stark schwarz	28875	19,29	22,95
CLX Band 2 m super stark silber	28876	20,13	23,95
CLX Band 2 m maxi stark gold	28877	21,81	25,95

Bezeichnung	Art.-Nr.	Stück in EUR ohne MwSt.	Stück in EUR inkl. MwSt.
CLX Band 22 m leicht gelb	28881	134,41	159,95
CLX Band 22 m mittel rot	28882	142,82	169,95
CLX Band 22 m stark grün	28883	151,22	179,95
CLX Band 22 m extra stark blau	28884	168,03	199,95
CLX Band 22 m spezial stark schwarz	28885	193,24	229,95
CLX Band 22 m super stark silber	28886	218,45	259,95
CLX Band 22 m maxi stark gold	28887	260,46	309,95



39.95

individuell anpassbar

hautfreundlich, für Allergiker geeignet

BLACKROLL Multi Band

Das BLACKROLL Multi Band ermöglicht das Wiedererlernen von funktionellen Bewegungsabläufen, indem Muskelgruppen ganzheitlich gekräftigt, die Bewegungskoordination gelenkschonend geschult und die Beweglichkeit verbessert wird. Durch die Schlaufen kann das Multi Band individuell angepasst werden, so dass es von allen Altersklassen und Leistungsstufen genutzt werden kann, unabhängig von Körpergröße und Beweglichkeit. Das Multi Band eignet sich zur Mobilisierung sowie für ein kombiniertes Kräftigungs- und Flexibilitätstraining. Das hautfreundliche, patentierte Textil-Material sorgt für einen angenehmen Trainingskomfort und verhindert unangenehmes Ziehen auf der Haut. Geeignet für Allergiker, kein Hautkontakt mit Gummi oder Latex.

Gewicht 260 g. Maße (LxB): 270x3 cm.

Bezeichnung	Art.-Nr.	Stück in EUR ohne MwSt.	Stück in EUR inkl. MwSt.
BLACKROLL Multi Band 270x3 cm grün	213852	33,57	39,95

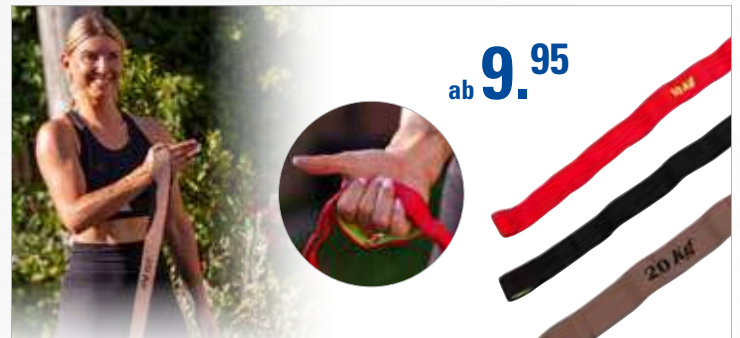

ab **9.95**

auch im Wasser verwendbar

Cimax 6 Übungsband

Mit dem Cimax 6 können Sie Arme, Schultern und Gesäß trainieren. Die 6 Schlaufen ermöglichen nicht nur ein vielseitiges Übungsprogramm, sie machen das Band auch für jede Körpergröße zum idealen Trainingsgerät. Ideal für Fitnessstudios und Wassertraining.

Anzahl der Schlaufen: 6x klein (je 12 cm), 1x groß (30 cm). Länge: 1 m. Stärke: 10 kg.

Bezeichnung	Art.-Nr.	Stück in EUR ohne MwSt.	Stück in EUR inkl. MwSt.
Cimax 6 Übungsband bis 10 kg	21245	8,36	9,95
Cimax 6 Übungsband bis 15 kg	21246	10,04	11,95
Cimax 6 Übungsband bis 20 kg	21247	11,72	13,95



8 Schlaufen

auch im Wasser verwendbar

16.95

Gymnastikband CM.Band

Das elastische Band mit 8 Schlaufen empfiehlt sich für eine Vielzahl von Übungen zur Stärkung der Muskulatur und kann sogar im Wasser eingesetzt werden. Das Band ist über einen Klappverschluss einfach in der Länge und im Widerstand regulierbar. Schlaufen für Hände bzw. Füße an beiden Enden. Inkl. Übungsanleitung und Aufbewahrungsbox.

Material: 60% Polyester, 40% Latex (waschbar). Länge (ohne Fußschlaufen): 80 cm.

Bezeichnung	Art.-Nr.	Stück in EUR ohne MwSt.	Stück in EUR inkl. MwSt.
CM.Band 80 cm	21290	14,24	16,95

SET



ab **9.95**

- für den Rehabereich + Athleten
- hypermobiles Stabilisieren + Mobilisieren

Deuser Band Plus

Das Deuser Band Plus wurde speziell für Therapeuten im Rehabereich und für Athleten entwickelt. Mit einfachen, effektiven Übungen kann gezielt muskuläre Defizite, Haltungsschwächen, Schulterarmsyndromen oder einer LWS-Problematik entgegen gearbeitet werden. Die Stärken des Deuser Band Plus sind hypermobiles Stabilisieren und hypomobiles Mobilisieren. So ist es eine ideale Ergänzung zu den bekannten dynamischen und statischen Übungen, wenn es darum geht, Beweglichkeit wieder zu erlangen, Koordination zu verbessern, geschwächte Muskeln zu stärken oder Kraft und Ausdauer zu verbessern.

Bezeichnung	Art.-Nr.	Stück in EUR ohne MwSt.	Stück in EUR inkl. MwSt.
Deuser Band Plus leicht 30x4 cm	21192	8,36	9,95
Deuser Band Plus mittel 30x5 cm	21193	9,20	10,95
Deuser Band Plus stark 30x6,5 cm	21194	14,24	16,95
SET 3-tlg. alle Stärken je 1x	21195	28,53	33,95

SET



ab **26.95**

- für Widerstandstraining in Training + Therapie

Deuser Band

Klassisches Widerstandsband mit kräftigem Zug für Training und Therapie. Das endlose Gummiband kann zum Ausgleichstraining bei jeder gängigen Sportart, aber auch zum Muskelaufbau nach Krankheiten und Verletzungen eingesetzt werden. Spricht alle größere Muskelgruppen an. Inkl. Übungsanleitung.

Material: Naturkautschuk. Maße (LxB): Original: ca. 100x3 cm. Light: ca. 100x1,5 cm.

Bezeichnung	Art.-Nr.	Stück in EUR ohne MwSt.	Stück in EUR inkl. MwSt.
Original rot/schwarz 100x3 cm	21050	25,17	29,95
Light rot/schwarz 100x1,5 cm	21052	25,17	29,95
SET 2-tlg. Original und Light	21054	45,34	53,95

RABATT ab je 5 Stk. **5 %** ab je 10 Stk. **10 %**

SET



ab **3.95**

Rubberband

Ein kleiner aber effektiver Helfer zur Dehnung und Kräftigung aller Muskelgruppen. Länge: 28 cm.

Bezeichnung	Art.-Nr.	Stück in EUR ohne MwSt.	Stück in EUR inkl. MwSt.
Rubberband leicht gelb	21285	3,32	3,95
Rubberband mittel rot	21286	3,78	4,50
Rubberband stark grün	21287	4,16	4,95
SET 3-tlg. alle Stärken je 1x	21289	8,36	9,95

SET



19.95

Übungsband Ankleiser

Ein großartiger Sprunggelenktrainer, der entwickelt wurde um verletzte Sprunggelenke zu trainieren und gesunde Sprunggelenke durch Muskeltraining vor Verletzungen zu schützen. Der Fuß rutscht bequem in die genähten Schlaufen des latexfreien Gummibandes. Erhältlich in 4 Stärken.

Bezeichnung	Art.-Nr.	Stück in EUR ohne MwSt.	Stück in EUR inkl. MwSt.
Ankleiser leicht gelb 5 Stk.	21340	16,76	19,95
Ankleiser mittel rot 5 Stk.	21341	16,76	19,95
Ankleiser schwer grün 5 Stk.	21342	16,76	19,95
Ankleiser extra schwer blau 5 Stk.	21343	16,76	19,95
SET 4-tlg. alle 4 Stärken je 1x	21344	14,24	16,95

ab **62.95**



Gymstick

Schult Gleichgewicht, Kraft, Ausdauer und Beweglichkeit. Regt die Herz-/Kreislauf funktion und Fettverbrennung an. Inkl. Aufbewahrungstasche. Länge Latextubes: 75 cm. Länge Stab: 130 cm.

Bezeichnung	Art.-Nr.	Stück in EUR ohne MwSt.	Stück in EUR inkl. MwSt.
Gymstick leicht grün	30150	58,78	69,95
Gymstick mittel blau	30152	58,78	69,95
Gymstick stark schwarz	30154	58,78	69,95
Gymstick extra stark silber	30156	58,78	69,95
Ersatz-Tubing, Paar leicht grün	30151	25,17	29,95
Ersatz-Tubing, Paar mittel blau	30153	25,17	29,95
Ersatz-Tubing, Paar stark schwarz	30155	25,17	29,95
Ersatz-Tubing, Paar extra stark silber	30157	25,17	29,95

RABATT ab je 10 Stk. **10 %**

ab **7.15**



- puderfrei
- allergikerfreundlich

Sanctband mit Türanker

Mit dem Türanker verwandeln Sie Ihre Tür im Handumdrehen zu einer Trainingsstation für Übungen, die sonst nur im Studio oder in der Physiopraxis durchführbar sind.

Material: Naturlatex. Maße (LxB): 2 m x 15 cm.

Bezeichnung	Art.-Nr.	Stück in EUR ohne MwSt.	Stück in EUR inkl. MwSt.
Sanctband extra leicht pfirsich	33021	6,68	7,95
Sanctband leicht orange	33022	7,52	8,95
Sanctband mittel grün	33023	8,36	9,95
Sanctband stark blau	33024	9,20	10,95
Sanctband extra stark violett	33025	10,04	11,95
Sanctband super stark grau	33026	10,88	12,95

RABATT ab je 3 Stk. **5 %** ab je 6 Stk. **10 %**



· stabiler Türanker

· ergonomische Griffe

· integriertes Stoppersystem



Shoulder Rope Pulley Set

Der Shoulder Rope Pulley kann zur Mobilisation und Kräftigung der Schultern eingesetzt werden. Mit dem integrierten Stoppersystem kann der Bewegungsumfang begrenzt und die Übungen noch effektiver gestaltet werden. Die ergonomischen Griffe liegen gut in der Hand und sorgen für einen sicheren Halt während des Trainings. Der Shoulder Rope Pulley ist mit einem Türanker ausgestattet, der sich einfach und sicher zwischen Türrahmen und Türblatt befestigen lässt.

Lieferumfang: 1x Rope, 2x Handgriffe, 1x Türbefestigung inkl. Umlenkrolle.

Material Seil: Nylon. Länge: 200 cm.

Bezeichnung	Art.-Nr.	Stück in EUR ohne MwSt.	Stück in EUR inkl. MwSt.
Shoulder Rope Pulley Set	21336	12,56	14,95
RABATT		ab je 5 Stk. 5 %	ab je 10 Stk. 10 %

SET



· gepolsterte Handgriffe



Shoulder Tube Pulley Set

Der Shoulder Tube Pulley kann zur Mobilisation und Kräftigung der Schultern eingesetzt werden. Durch die Türbefestigung lässt sich das Tube auf jeder beliebigen Höhe zwischen Türrahmen und Türblatt klemmen und kann so für die verschiedensten Übungen genutzt werden. Enthält Latex.

Lieferumfang: 1x Tube, 2x Handgriffe, 1x Türbefestigung inkl. Umlenkrolle.

Maße Türschlaufe: 15x2,5 cm. Durchmesser Rolle: 5,3 cm. Länge Tube: ca. 140 cm.

Bezeichnung	Art.-Nr.	Stück in EUR ohne MwSt.	Stück in EUR inkl. MwSt.
Shoulder Tube Pulley Set leicht gelb	21330	16,76	19,95
Shoulder Tube Pulley Set mittel rot	21331	19,29	22,95
Shoulder Tube Pulley Set stark grün	21332	21,81	25,95
SET 3er Set leicht, mittel, stark je 1x	21334	50,38	59,95



ab **17.95**

Physio Tube Basic mit Griff, 1,8 m

Durch das Training aller großen und wichtigen Muskelgruppen werden Leistungsfähigkeit und Koordination optimiert. Der kompakte Physio Tube ist leicht in seiner Handhabung, variabel im Einsatz und überall gut zu verstauen - er eignet sich deshalb perfekt als Trainingsgerät für Zuhause, im Fitnessstudio oder für die Reise. Inkl. Übungsanleitung.

Länge: 180 cm.

Bezeichnung	Art.-Nr.	Stück in EUR ohne MwSt.	Stück in EUR inkl. MwSt.
1,8 m leicht grün	212312	15,08	17,95
1,8 m mittel blau	212332	15,92	18,95
1,8 m stark rot	212342	16,76	19,95



16.95

· gelenkschonendes Ganzkörpertraining

Thera-Band Tubing mit Griff, 1,4 m

Das Thera-Band Tubing ist auf Grund seiner langen Haltbarkeit sehr beliebt und wird sowohl in der Gymnastik, Fitness als auch Therapie gerne eingesetzt. Das Tube ermöglicht ein gelenkschonendes Ganzkörpertraining. Die beiden flexiblen Griffe sorgen für einen sicheren Halt während der Übungen.

Material: Naturlatex. Länge: 140 cm.

Bezeichnung	Art.-Nr.	Stück in EUR ohne MwSt.	Stück in EUR inkl. MwSt.
1,4 m mittel rot	208302	14,24	16,95
1,4 m stark grün	208312	14,24	16,95
1,4 m extra stark blau	208322	14,24	16,95
1,4 m spezial stark schwarz	208332	14,24	16,95



ab **17.95**

Thera-Band Tubing-Set, 1,5 m

Das Thera-Band Tubing eignet sich ideal für die (Hand-)Therapie, Rehabilitation und das Fitnesstraining. Set enthält jeweils 2 bzw. 3 Thera-Band Tubes à 1,50 m.

Leicht (210652): 1x gelb (leicht), 1x rot (mittel), 1x grün (stark).

Stark (210662): 1x blau (extra stark), 1x schwarz (spezial stark).

Bezeichnung	Art.-Nr.	Stück in EUR ohne MwSt.	Stück in EUR inkl. MwSt.
1,50 m leicht 3 Tubes	210652	16,76	1 m 4,43 € 19,95
1,50 m stark 2 Tubes	210662	16,76	1 m 6,65 € 19,95

RABATT	ab je 5 Pack	ab je 10 Pack
	5 %	10 %



ab **16.95**

Thera-Band Tubing, 7,5 m

Das Thera-Band Tubing eignet sich ideal für die (Hand-)Therapie, Rehabilitation und das Fitnesstraining. In sechs farbocodierten Widerständen von leicht bis super stark erhältlich. Die Lieferung kann produktionsbedingt in Teilstücken erfolgen.

Bezeichnung	Art.-Nr.	Stück in EUR ohne MwSt.	Stück in EUR inkl. MwSt.
7,50 m leicht gelb	208012	14,24	1 m 2,28 € 16,95
7,50 m mittel rot	208022	18,45	1 m 2,93 € 21,95
7,50 m stark grün	208032	18,45	1 m 2,93 € 21,95
7,50 m extra stark blau	208042	20,13	1 m 3,19 € 23,95
7,50 m spezial stark schwarz	208052	22,65	1 m 3,59 € 26,95
7,50 m super stark silber	208062	26,01	1 m 4,13 € 30,95



ab **65.95**

Thera-Band Tubing, 30,5 m

Das Thera-Band Tubing eignet sich ideal für die (Hand-)Therapie, Rehabilitation und das Fitnesstraining. In sechs farbocodierten Widerständen von leicht bis super stark erhältlich. Die Lieferung kann produktionsbedingt in Teilstücken erfolgen.

Bezeichnung	Art.-Nr.	Stück in EUR ohne MwSt.	Stück in EUR inkl. MwSt.
30,50 m leicht gelb	208112	55,42	1 m 2,17 € 65,95
30,50 m mittel rot	208122	68,87	1 m 2,68 € 81,95
30,50 m stark grün	208132	73,91	1 m 2,88 € 87,95
30,50 m extra stark blau	208142	83,15	1 m 3,25 € 98,95
30,50 m spezial stark schwarz	208152	91,55	1 m 3,57 € 108,95
30,50 m super stark silber	208162	99,12	1 m 3,87 € 117,95

ZUBEHÖR THERA-BAND



SET



Thera-Band

- 1 **Türanker:** Befestigungshilfe für Thera-Band Bänder und Tubes an der Tür.
- 2 **Assist:** Befestigungshilfe für die Fixierung von Thera-Bändern an Ösen oder Wandstationen.
- 3 **Griffe, Paar:** Zur Verbesserung der Greifhaltung bei der Therapie mit dem Thera-Band.

Bezeichnung	Art.-Nr.	Stück in EUR ohne MwSt.	Stück in EUR inkl. MwSt.
Thera-Band Türanker	21025	7,52	8,95
Thera-Band Assist	21022	5,00	5,95
Thera-Band Griffe, Paar	21024	8,36	9,95
SET 4-tlg. je 1x Türanker, Assist + Griffpaar	21032	20,13	23,95



Thera-Band Gym

inkl. 8x Assist

ab **495.-**

Acht verschiedene starke Thera-Bänder werden mit Hilfe von Thera-Band Assist-Schlingen an dem Führungsschlitten angehängt. Auf dem verchromten Präzisionsrohr wird der Führungsschlitten leicht nach oben oder unten geschoben und in der gewünschten Höhe fixiert. Damit befinden sich acht verschiedene Thera-Bänder auf gleicher Höhe zur Auswahl - ohne Knoten oder zusätzliche Befestigungspunkte. Der Patient kann sofort in der gewünschten Position mit der Übung beginnen.

Thera-Band Gym ermöglicht ein großes Spektrum an therapeutischen Übungsvarianten und ist eine ideale Ergänzung zu den bewährten Thera-Bändern für die Trainingstherapie.

Inkl. Zubehör für Wandmontage und acht Schlingen Thera-Band Assist.

Maße (HxBxT): 229x40x15 cm.

Bezeichnung	Art.-Nr.	Stück in EUR ohne MwSt.	Stück in EUR inkl. MwSt.
Thera-Band Gym	21030	415,97	495,00

· ideal kombinierbar mit Tubes + Hanteln

ab **149.95**

NEU



Schulterhorn Schultertrainer

Das Schulterhorn ist das ideale Trainingsgerät für Sportler, deren Schultern hohen Belastungen und einem hohen Verletzungsrisiko ausgesetzt sind. Es wurde speziell entwickelt, um die schwachen Teile der Rotatorenmanschette zu isolieren und zu stärken, einschließlich der Muskeln Infraspinatus und Teres Minor. Das Gerät ermöglicht ein isoliertes Training über die Außenrotation mit Hanteln, Tubes oder an Zugvorrichtungen. Das Schulterhorn ist auch ideal zur isolierten Kräftigung des Innenrotators Subscapularis geeignet, wenn es am Seilzug verwendet wird.

Material: Spezial-Kunststoff (Innen), geschäumter NBR-Kautschuk (Außen). Endkappen: PVC. Gewicht: ca. 2,0 kg (Gr. M) bzw. ca. 2,3 kg (Gr. L).

Größen: M (bis ca. 80 kg), L (80-130 kg).

Bezeichnung	Art.-Nr.	Stück in EUR ohne MwSt.	Stück in EUR inkl. MwSt.
Schulterhorn Schultertrainer	22888	126,01	149,95

+ Weitere Bänder und Tubes finden Sie in der Kategorie **FITNESS**



ab **32.³⁵**

- latexfrei
- inkl. Übungsposter

TOGU Dynair Ballkissen

Zur Schulung von Koordination und Gleichgewicht. Inkl. Poster mit Übungen zum Dehnen, Mobilisieren, Kräftigen und für das Koordinations- und Muskeltraining. Latexfrei.

Belastbar bis ca. 200 kg.

Farbe Ballkissen Kids: 01-blau, 02-grün, 03-rot, 04-gelb, 05-schwarz, 08-türkis, 13-pink, 49-marble.

Farben Ballkissen / Ballkissen XL: 01-blau, 02-grün, 03-rot, 05-schwarz, 08-türkis, 09-lila, 13-pink, 49-marble (XL auch in 35-mint).

Bezeichnung	Art.-Nr.	Stück in EUR ohne MwSt.	Stück in EUR inkl. MwSt.
Dynair Ballkissen Kids ø 30 cm	21847	30,21	35,95
Dynair Ballkissen ø 33 cm	21848	35,25	41,95
Dynair Ballkissen XL ø 36 cm	21849	46,18	54,95

RABATT	ab je 5 Stk. 5%	ab je 10 Stk. 10%
--------	------------------------	--------------------------

Bezug für Ballkissen: Aus 100% Baumwolle, mit Reißverschluss, waschbar.

Farben: 01-blau, 02-grün, 05-schwarz, 11-grau, 16-bordeaux.

Bezeichnung	Art.-Nr.	Stück in EUR ohne MwSt.	Stück in EUR inkl. MwSt.
Bezug für Ballkissen Kids ø 30 cm	21842	10,04	11,95
Bezug für Ballkissen ø 33 cm	21846	10,88	12,95
Bezug für Ballkissen XL ø 36 cm	21841	10,88	12,95



- latexfrei

ab **32.³⁵**

TOGU Dynair Ballkissen Senso

Das Ballkissen Senso von TOGU ist beidseitig verwendbar - eine Seite ist mit runden, sanften Senso-Noppen ausgestattet, die andere Seite kommt im samtig-glattem Classic-Design. Die Noppen erlauben eine Rücken- und Fußmassage sowie eine verbesserte Luftzirkulation beim Sitzen. Mit Nadelventil. Inkl. Übungsposter.

Belastbar bis ca. 500 kg. Material: Ruton und PVC, latexfrei.

Farben: 01-blau, 02-grün, 03-rot, 05-schwarz, 08-türkis, 09-lila, 13-pink.

Bezeichnung	Art.-Nr.	Stück in EUR ohne MwSt.	Stück in EUR inkl. MwSt.
Dynair Senso ø 30 cm	21827	30,21	35,95
Dynair Senso ø 33 cm	21868	35,25	41,95
Dynair Senso ø 36 cm	21869	43,66	51,95

RABATT	ab je 5 Stk. 5%	ab je 10 Stk. 10%
--------	------------------------	--------------------------



- latexfrei

109.⁹⁵

TOGU Dynair Ballkissen XXL

Das Dynair Ballkissen XXL ist beidseitig verwendbar - eine Seite ist mit runden, sanften Senso-Noppen zur zusätzlichen Stimulierung der Fußreflexzonen ausgestattet, die andere Seite kommt im beliebten, samtig-glattem Classic-Design. In zwei Schwierigkeitsgraden erhältlich:

XXL Level 3: In Labilität gedämpftere Version. **Farbe:** blau.

XXL Level 4: Äußerst labile Version. **Farbe:** schwarz.

Belastbar bis ca. 200 kg. Material: Ruton und PVC, latexfrei. Gewicht: ca. 2,5 kg.

Bezeichnung	Art.-Nr.	Stück in EUR ohne MwSt.	Stück in EUR inkl. MwSt.
Dynair XXL Level 3 ø 50 cm blau	21866	92,39	109,95
Dynair XXL Level 4 ø 50 cm schwarz	21867	92,39	109,95



- optimal für Yoga + Pilates

- latexfrei

109.⁹⁵

TOGU Dynair Ballkissen Meditation

Das Dynair Ballkissen Meditation eignet sich optimal für den Einsatz in der Meditation, beim Yoga und Pilates. Kann auch als eine bereichernde Sitzalternative verwendet werden. Mit Stöpselverschluss und Pumpe.

Belastbar bis 200 kg. Material: Ruton und PVC, latexfrei. Durchmesser: 50 cm. Höhe: 14 cm.

Farbe: rot.

Bezeichnung	Art.-Nr.	Stück in EUR ohne MwSt.	Stück in EUR inkl. MwSt.
Dynair Meditation ø 50 cm rot	21865	92,39	109,95



- latexfrei

149.⁹⁵

- eine Seite mit Senso-Noppen

- latexfrei

TOGU Dynair Ballkissen Extreme

Mit einem Durchmesser von 80 cm eignet sich das Ballkissen ideal als Meditations- und Sitzkissen. Sanfte Schwingungen werden vom Kissen sofort aufgenommen und an die Wirbelsäule abgegeben. So müssen ständig kleine Ausgleichsbewegungen geschaffen werden und eine vermeintlich ruhige Sitzposition wird zur Herausforderung für die tiefe Wirbelsäulen- und Rumpfmuskulatur. Darüber hinaus lassen sich Wirbelsäulenübungen und Übungen zur Verbesserung der Rumpfstabilität in Bauch- und Rückenlage ausführen. Ausgestattet wie alle Dynair Ballkissen auf einer Seite mit den bewährten Senso-Noppen, auf der anderen Seite mit einer samtig weichen Oberfläche.

Belastbar bis 200 kg. Material: Ruton, latexfrei. Durchmesser ca. 80 cm. Höhe: 18 cm.

Farben: 14-violett, 18-anthrazit.

Bezeichnung	Art.-Nr.	Stück in EUR ohne MwSt.	Stück in EUR inkl. MwSt.
Dynair Extreme ø 80 cm	03345	126,01	149,95

- latexfrei
- mit stabiler Platte



139.⁹⁵

TOGU Dynair Ballkissen Pro

Ballkissen kombiniert mit einer stabiler Platte. Kann sowohl als instabile als auch labile Unterstütsungsfläche für sensoromotorisches Training sowie zur Verbesserung des Gleichgewichts- und Koordinationsvermögens eingesetzt werden.

Material: Ruten und PVC, latexfrei. Belastbar bis ca. 200 kg. Gewicht: 2 kg. Durchmesser: 36 cm.

Bezeichnung	Art.-Nr.	Stück in EUR ohne MwSt.	Stück in EUR inkl. MwSt.
Dynair Pro	03348	117,61	139,95

- stärkt den Rücken
- latexfrei



ab 41.³⁵

TOGU Dynair Ballkissen Cardo

Für dynamisches Sitzen und bewegtes Rückentraining sowie zum sanften Schwingen der Bandscheiben, zum Aufbau der Rumpfmuskulatur und zum Training der Wirbelsäulenmuskulatur. Im Vergleich zu runden Ballkissen stabiler, somit ideal für Einsteiger. Eine Seite ist mit Senso-Noppen ausgestattet. Inkl. Trainingsblatt.

Material: Ruten und PVC, latexfrei. Belastbar bis ca. 500 kg. Gewicht: 1 kg. Maße (LxB): 32x32 cm.

Farben: 01-blau, 03-rot, 05-schwarz.

Bezeichnung	Art.-Nr.	Stück in EUR ohne MwSt.	Stück in EUR inkl. MwSt.
Dynair Cardo	21828	38,61	45,95

RABATT	ab je 5 Stk. 5%	ab je 10 Stk. 10%
---------------	------------------------	--------------------------



ab 179.⁹⁵

TOGU Dynair Ballkissen BalanceSensor

Trainieren Sie digital mit dem Dynair Ballkissen und der kostenlosen App für Win, Mac, Android und iOS. Die App stellt Übungen für alle Leistungsniveaus zur Verfügung, übernimmt das Coaching und ermöglicht ein gezieltes Koordinations- und Stabilisationstraining. Ideal auch für unterwegs. Nur für die Verwendung im Sitzen geeignet.

Material: Ballkissen: Ruten. Belastbar bis 200 kg. Bezug: 100% Polyester. Gewicht: ca. 1,3 kg. Durchmesser: 36 cm.

Bezeichnung	Art.-Nr.	Stück in EUR ohne MwSt.	Stück in EUR inkl. MwSt.
BalanceSensor	03342	168,03	199,95

RABATT	ab je 5 Stk. 5%	ab je 10 Stk. 10%
---------------	------------------------	--------------------------

- kann Rückenschmerzen lindern
- gesundes Sitzen
- latexfrei



ab 50.³⁵

TOGU Dynair Premium Keil-Ballkissen

Aktives und dynamisches Sitzen stärkt und trainiert die tieferliegende Beckenboden-, Bauch- und Rückenmuskulatur. Das Kissen bietet ein stabiles Sitzgefühl mit Balance-Effekt. Inkl. Pumpe.

Belastbar bis 500 kg. Material: Ruten und PVC, latexfrei. Gewicht: ca. 1,2 kg. Maße: (LxB) 35x35 cm.

Farben: 01-blau, 05-schwarz, 13-pink, 16-bordeaux.

Bezeichnung	Art.-Nr.	Stück in EUR ohne MwSt.	Stück in EUR inkl. MwSt.
Dynair Premium Keil-Ballkissen	21855	47,02	55,95

RABATT	ab je 4 Stk. 5%	ab je 8 Stk. 10%
---------------	------------------------	-------------------------

- Sitzen ohne Last
- latexfrei



89.⁹⁵

TOGU Sitzring Airgo mit Nadelpumpe

Im Unterschied zu herkömmlichen Sitzringen aus Schaum ist der Airgo luftgefüllt und aus hochwertigem Ruten. Ausgestattet mit einem Nadelventil kann die Luftfüllung und damit die Härte einfach variiert werden. Der Ring entlastet beim Sitzen. Inkl. Pumpe.

Belastbar bis 200 kg. Material: Ruten, latexfrei. Gewicht: 1,9 kg. Maße (LxBxH) 46x42,5x8 cm.

Farben: 01-blau, 05-schwarz.

Bezeichnung	Art.-Nr.	Stück in EUR ohne MwSt.	Stück in EUR inkl. MwSt.
Sitzring Airgo	21836	75,59	89,95

- intensives Venentraining
- latexfrei



57.⁹⁵

TOGU Dynair Venentrainer Senso

Der Venentrainer ermöglicht mit den perfekt geformten Luftkissen ein intensives Venentraining beim Sitzen oder im Stehen. Die vordere und hintere Beinmuskulatur wird im Wechselspiel angeregt. Die Fußreflexzonen werden durch die samtig-weichen Noppen stimuliert. Das Training im Stehen stabilisiert die Muskeln um das Kniegelenk bis hin zu den Oberschenkeln.

Belastbar bis 200 kg. Material: Ruten, latexfrei. Gewicht: 860 g. Maße (LxBxH): 34x33x6 cm.

Bezeichnung	Art.-Nr.	Stück in EUR ohne MwSt.	Stück in EUR inkl. MwSt.
Dynair Venentrainer Senso	218571	48,70	57,95

- ermöglicht Training mit Maximaleffekt
- latexfrei



194.⁹⁵

TOGU Ski-Trainer

Der neue Ski Trainer ist dynamisch und vielseitig einsetzbar. Er ist beidseitig verwendbar, ideal zu reinigen und einfach stapelbar. Das 2-Kammer-Luftsystem dient als instabile Unterlage und ermöglicht ein Training mit Maximaleffekt. Das Training geht intensiver in die Tiefe. Wahrnehmung, Reizverarbeitung und Stabilität werden geschult und verbessert.

Belastbar bis 200 kg. Material: Ruten, latexfrei. Gewicht: ca. 3,9 kg. Maße (LxBxH): 40x40x12 cm.

Bezeichnung	Art.-Nr.	Stück in EUR ohne MwSt.	Stück in EUR inkl. MwSt.
Ski-Trainer	03278	163,82	194,95

- Koordinations- + Stabilitätstraining
- PVC-frei



ab **64.⁹⁵**

ARTZT vitality Stabilitätstrainer

Die intelligente Lösung im Stabilitätstraining. Ermöglicht Koordinations- und Stabilitätstraining auf unterschiedlichen Levels.

Mittel: Zur Rehabilitation und ergänzend zum sportartspezifischen Training.
Schwer: Für ambitioniertes Koordinationstraining mit hoher Labilität.

Hergestellt aus hautverträglichem und extrem leichten PE-Material. PVC-frei.
Maße (LxBxH): 40x50x6 cm.

Bezeichnung	Art.-Nr.	Stück in EUR ohne MwSt.	Stück in EUR inkl. MwSt.
mittel blau 40x50x6 cm	32401	54,58	64,95
schwer schwarz 40x50x6 cm	32402	54,58	64,95

- Stabilitätstraining
- 3 Schwierigkeitsstufen

SET



ab **39.⁹⁵**

Thera-Band Stabilitätstrainer

Der Stabilitätstrainer wird zur Verbesserung von Gleichgewicht, Haltung, Propriozeption und Koordination eingesetzt. Ein Training auf dieser weichen Unterlage erfordert die Aufrechterhaltung von Gleichgewicht und einer stabilen Haltung.

In drei Schwierigkeitsstufen lieferbar - erkennbar durch unterschiedliche Farben:
grün: leicht, blau: mittel, schwarz: schwer.

Bezeichnung	Art.-Nr.	Stück in EUR ohne MwSt.	Stück in EUR inkl. MwSt.
leicht grün 36,5x20x4 cm	21033	33,57	39,95
mittel blau 42,5x25x4,5 cm	21034	33,57	39,95
schwer schwarz 44,5x25,5x6,5 cm	21035	67,18	79,95
SET 3-tlg. alle Stärken	21036	117,61	139,95

- fördert die Durchblutung
- 2-Kammer-Luftsystem



ab **89.⁹⁵**

TOGU Aero-Step

Das 2-Kammer-Luftsystem und die Dynamik des Aero-Step ermöglichen ein vielfältiges Training des sensomotorischen Systems. Geeignet zur Schulung von Balance, Gleichgewicht, Reaktion und Reflexen. Bei regelmäßiger Anwendung werden die Gelenkstabilität verbessert und die Muskeln bis in die Tiefe gestrafft und gekräftigt. Die Noppenoberfläche fördert zudem gleichzeitig die Durchblutung. Aufgrund der kompakten Größe auch für Kinder und Personen mit kleinen Füßen geeignet. Inkl. Poster.

Belastbar bis ca. 200 kg. Material: Ruton. Gewicht: ca. 2,1 kg. Maße (LxBxH): 46x32x8 cm.

Farben: 01-blau, 02-grün, 03-rot.

Bezeichnung	Art.-Nr.	Stück in EUR ohne MwSt.	Stück in EUR inkl. MwSt.
Aero-Step 46x32x8 cm	032652	83,99	99,95
RABATT		ab je 4 Stk. 5%	ab je 8 Stk. 10%

- dynamisch + vielseitig



ab **130.⁹⁵**

TOGU Aero-Step Pro

Der Aero-Step Pro ist noch dynamischer, größer und vielseitiger. Er ist beidseitig verwendbar, denn eine Seite ist mit ca. 1.000 runden Noppen zur Massage und Durchblutungsförderung ausgestattet, die andere Seite kommt ohne. Das bewährte Trainingsgerät mit 2-Kammer-Luftsystem ermöglicht ein Training mit Maximaleffekt, insbesondere im Bereich des Fuß- und Beinachsentrainings. Inkl. Übungsanleitung und Luftpumpe.

Belastbar bis 200 kg. Material: Ruton. Gewicht: 3,6 kg. Maße (LxBxH): 52x40x8,5 cm.

Farben: 01-blau, 03-rot, 05-schwarz, 41-silber.

Bezeichnung	Art.-Nr.	Stück in EUR ohne MwSt.	Stück in EUR inkl. MwSt.
Aero-Step Pro 52x40x8,5 cm	032692	121,81	144,95
RABATT		ab je 4 Stk. 5%	ab je 8 Stk. 10%

- vielfältiges Training



ab **125.⁹⁵**

TOGU Aero-Step XL

Der TOGU Aero-Step XL für Fortgeschrittene ermöglicht mit seinem 2-Kammer-Luftsystem intensive Übungen zur Schulung und Verbesserung von Wahrnehmung, Reizverarbeitung und Stabilität. Der TOGU Aero-Step XL ist variabel einsetzbar - im Stand oder in Bauch- und Rückenlage, für das Fitness- oder Balancetraining. Über 1.000 Noppen sorgen für einen angenehmen Massageeffekt und fördern die Durchblutung. Inkl. Übungsanleitung.

Belastbar bis ca. 200 kg. Material: Ruton. Gewicht: ca. 2,8 kg. Maße (LxBxH): 51x37x8 cm.

Farben: 01-blau, 02-grün, 41-silber.

Bezeichnung	Art.-Nr.	Stück in EUR ohne MwSt.	Stück in EUR inkl. MwSt.
Aero-Step XL 51x37x8 cm	032662	117,61	139,95
RABATT		ab je 4 Stk. 5%	ab je 8 Stk. 10%

- samtig glatte Oberfläche für empfindliche Haut
- für längeres Barfußtraining



ab **131.³⁵**

TOGU Aero-Step XL functional

Der bewährte Aero Step XL mit samtig-glatte, leicht gerillter Oberfläche. Eignet sich besonders bei empfindlicher Haut, für längeres Barfußtraining oder für Stützübungen. Mit je einem Nadelventil pro Kammer.

Belastbar bis ca. 200 kg. Material: Ruton. Gewicht: ca. 2,5 kg. Maße (LxBxH): 51x37x8 cm.

Farben: 03-rot, 05-schwarz, 41-silber.

Bezeichnung	Art.-Nr.	Stück in EUR ohne MwSt.	Stück in EUR inkl. MwSt.
Aero-Step XL functional 51x37x8 cm	032672	122,65	145,95
RABATT		ab je 4 Stk. 5%	ab je 8 Stk. 10%



- weiche, instabile Oberfläche
- Waffelstruktur für rutschfesten Stand

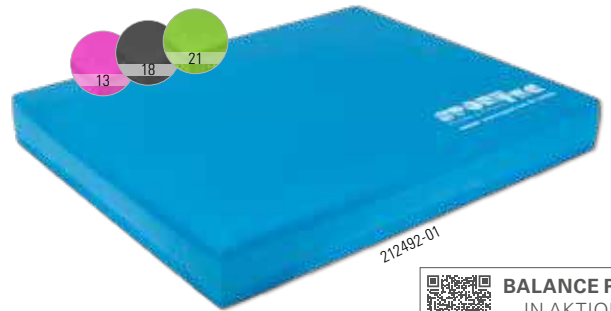

Inkl. Übungsposter

 ab 28.⁷⁵

Sport-Tec Balance-Pad

Das Balance-Pad ist ein komfortables Trainingsgerät um Balanceübungen durchzuführen. Die weiche und damit instabile Oberfläche des Balance-Pads fordert den Benutzer auf, mit der Fuß-, Knöchel- und Beinkmuskulatur zu arbeiten. Rutschfest durch Waffelstruktur, wasserabweisend und einfach zu reinigen. Als Anregung für den Anwender wird ein Poster mit Übungsbeispielen beigelegt.

Dichte: 40 kg/m³. Maße (LxBxH): 50x40x6 cm.

Farben: 01-blau, 13-pink, 18-anthrazit, 21-limone.

Bezeichnung	Art.-Nr.	Stück in EUR ohne MwSt.	Stück in EUR inkl. MwSt.
Sport-Tec Balance-Pad	212492	30,21	35,95
RABATT	ab je 5 Stk. 5%	ab je 10 Stk. 10%	ab je 20 Stk. 20%

**BALANCE PAD
IN AKTION**
sport-tec.de/?pn=21249

- besonders robust + strapazierfähig
- mit Schuhen nutzbar

**BALANCE PAD
IN AKTION**
sport-tec.de/?pn=02960

Inkl. Übungsposter

Sport-Tec Balance-Pad Robusta

Das Sport-Tec Balance-Pad Robusta ist das optimale Hilfsmittel zum Training von Gleichgewicht und Koordination. Das spezielle Material des Balance-Pads dient als instabiler Untergrund für verschiedenste Übungen. Hierdurch werden sowohl Gleichgewicht als auch Koordination vermehrt beansprucht und die Zusammenarbeit von Muskulatur und Nervensystem gefördert. Das Balance-Pad eignet sich nicht nur zum separaten Training, sondern ist auch in Kombination mit anderen Trainingsutensilien einsetzbar. Sowohl Trainingsanfänger, als auch Fortgeschrittene und ambitionierte Sportler profitieren vom Training mit dem Sport-Tec Balance-Pad. Eine spezielle Oberflächenstruktur ermöglicht Ihnen einen sicheren, rutschfesten Stand bei Ihren Übungen. Das Material des Balance-Pads ist sehr strapazierfähig und eignet sich auch für eine häufige Nutzung. Die Verwendung des Pads mit Schuhen ist ebenfalls problemlos möglich. Rutschhemmende Oberfläche.

Gewicht: 1,4 kg. Maße (LxBxH): 49x39x5,5 cm.

Farben: 01-blau, 18-anthrazit, 21-limone.

Bezeichnung	Art.-Nr.	Stück in EUR ohne MwSt.	Stück in EUR inkl. MwSt.
Sport-Tec Balance-Pad Robusta	029602	33,57	39,95
RABATT	ab je 5 Stk. 5%	ab je 10 Stk. 10%	ab je 20 Stk. 20%

 ab 31.⁹⁵

029602-18



· ideal zum Aufbau von Koordination + Kondition

· trainiert Kraft + Gleichgewicht

ab **62.⁹⁵**



AIREX® Balance-Pad

Ein sicherer Stand ist Ausgangspunkt für krankengymnastische und sporttherapeutische Bemühungen zur Wiedergewinnung einer ungestörten Geh- bzw. Fußfunktion. Das AIREX® Balance-Pad zeichnet sich durch den destabilisierenden Effekt aus. Der Spezialschaumstoff bietet eine ideale Fläche zum Aufbau von koordinativen und konditionellen Eigenschaften. Auch Kraft und Gleichgewicht werden trainiert. Zur Prävention und Rehabilitation von orthopädischen Erkrankungen, sowie zur Schulung motorischer Fähigkeiten und Fertigkeiten.

Material: Schaumstoff. Dichte: 50 kg/m³. Gewicht: ca. 0,8 kg. Maße (LxBxH): ca. 48x40x6 cm.

Farbe: blau.

Bezeichnung	Art.-Nr.	Stück in EUR ohne MwSt.	Stück in EUR inkl. MwSt.	
Balance-Pad	ca. 48x40x6 cm	030502	58,78	69,95
RABATT		ab je 5 Stk. 5%	ab je 10 Stk. 10%	

· lange Version: 98 cm

· noch vielseitiger einsetzbar



ab **134.⁹⁵**



AIREX® Balance-Pad Xlarge

Das AIREX® Balance-Pad Xlarge ist aufgrund seiner Länge von 98 cm sehr vielfältig einsetzbar. Es ist rutschfest, gelenkschonend, stabilisierend, beidseitig verwendbar, körperwarm, hautfreundlich und übt eine wirkungsvolle Stimulation der Fußrezeptoren aus.

Material: Schaumstoff. Dichte: 50 kg/m³. Gewicht: ca. 1,43 kg. Maße (LxBxH): ca. 98x41x6 cm.

Farben: 01-blau, 50-lava.

Bezeichnung	Art.-Nr.	Stück in EUR ohne MwSt.	Stück in EUR inkl. MwSt.	
Balance-Pad Xlarge	ca. 98x41x6 cm	030542	126,01	149,95
RABATT		ab je 5 Stk. 5%	ab je 10 Stk. 10%	

· rutschhemmend

· waffelartige Oberfläche



ab **71.⁹⁵**



AIREX® Balance-Pad Elite

Das AIREX® Balance-Pad Elite verfügt über eine rutschhemmende Unterseite und eine „waffelförmig“ strukturierte Oberfläche, welche der Stimulation der menschlichen Fußreflexzonen dient. Diese zwei Aspekte bilden letztendlich auch den grundlegenden Unterschied zum AIREX® Balance-pad.

Material: Schaumstoff. Dichte 50 kg/m³. Gewicht: ca. 0,8 kg. Maße (LxBxH): ca. 48x40x6 cm.

Farben: 01-blau, 13-pink, 50-lava, 51-kiwi.

Bezeichnung	Art.-Nr.	Stück in EUR ohne MwSt.	Stück in EUR inkl. MwSt.	
Balance-pad Elite	ca. 48x40x6 cm	030552	67,18	79,95
RABATT		ab je 5 Stk. 5%	ab je 10 Stk. 10%	

· für Einsteiger

· für das Training mit Schuhen

ab **71.⁹⁵**



AIREX® Balance-Pad Solid

Das AIREX® Balance-Pad Solid erzeugt aufgrund seiner höheren Dichte wesentlich weichere Reize. Es ist das optimale Hilfsmittel für Senioren und Therapeuten in sehr frühen Therapiephasen, da es nicht so instabil und wackelig ist, wie andere AIREX® Balance-Pads. Aufgrund seiner äußerst robusten Eigenschaften eignet sich das AIREX® Balance-Pad Solid besonders für das funktionelle Training, da es ebenso gut für das Training im Turnschuh eingesetzt werden kann. Die großflächige, beidseitig geprägte Textur ermöglicht sehr einfache, bemerkenswert rutschfeste und sichere Therapie- und Trainingsanwendungen.

Material: Schaumstoff. Dichte 100 kg/m³. Gewicht: ca. 0,99 kg. Maße (LxBxH): ca. 46x41x5 cm.

Farbe: blau.

Bezeichnung	Art.-Nr.	Stück in EUR ohne MwSt.	Stück in EUR inkl. MwSt.	
Balance-Pad Solid	ca. 46x41x5 cm	030072	67,18	79,95
RABATT		ab je 5 Stk. 5%	ab je 10 Stk. 10%	

· für Fortgeschrittene

· hochgradig instabil

ab **71.⁹⁵**



AIREX® Balance-Pad Cloud

Für professionelle Athleten und ambitionierte Freizeitsportler. Die sehr hohe Weichheit des Materials ermöglicht eine hochgradige Instabilität beim Training wodurch stabilisierende Muskeln aktiviert und die Koordination verbessert werden. Eine waffelartige Oberflächenstruktur auf beiden Seiten macht das Pad auch bei anspruchsvollem Training rutschsicher und regt gleichzeitig sensorisch die propriozeptive Wahrnehmung an. Trotz der Weichheit des Materials ist das AIREX® Balance-Pad Cloud langlebig.

Material: Schaumstoff. Dichte 80 kg/m³. Gewicht: ca. 0,8 kg. Maße (LxBxH): ca. 48x40x6 cm.

Farbe: rot.

Bezeichnung	Art.-Nr.	Stück in EUR ohne MwSt.	Stück in EUR inkl. MwSt.	
Balance-Pad Cloud	ca. 48x40x6 cm	030522	67,18	79,95
RABATT		ab je 5 Stk. 5%	ab je 10 Stk. 10%	



ab **44.95**

· auch im Wasser verwendbar



AIREX® Balance-Pad Mini / Mini Duo

Passt in jede Sporttasche und ins Handgepäck. Ideal für einbeinige und einhändige funktionelle Übungen sowie für dynamisches Training. Rutschfest durch Waffelstruktur. Verbesserter Hygieneschutz.

Material: Schaumstoff. Dichte: 50 kg/m³.

Gewicht: ca. 0,4 kg. Maße (LxBxH): ca. 41x25x6 cm.

AIREX® Mini Duo: Enthält zwei Balance-Pad Mini. Erweitert das Trainingsrepertoire, sorgt für mehr Variation und einen gesteigerten Schwierigkeitsgrad.

Bezeichnung	Art.-Nr.	Stück in EUR ohne MwSt.	Stück in EUR inkl. MwSt.
Mini	030012	41,97	49,95
Mini Duo	030002	75,59	89,95

RABATT	ab je 5 Stk. 5%	ab je 10 Stk. 10%
--------	------------------------	--------------------------

· unterstützt das Fußgewölbe

· In- + Outdoor



ab **40.45**

AIREX® Balance-Beam Mini

Aufgrund der Größe leicht und handlich. Seine Größe erlaubt es, alle Rumpfmuskeln sowohl in Bauch- als auch in Rückenlage zu trainieren. Er eignet sich hervorragend zur Unterstützung und Intensivierung von Yoga- und Pilates-Übungen. Auch als Lordose-Stütze verwendbar. Aus geschlossenem Schaumstoff, somit sowohl Indoor als auch Outdoor und im Wasser verwendbar.

Material: Geschlossener Schaumstoff.

Gewicht: ca. 0,3 kg. Maße (LxBxH): ca. 41x24x6 cm.

Bezeichnung	Art.-Nr.	Stück in EUR ohne MwSt.	Stück in EUR inkl. MwSt.
Balance-B. Mini	030232	37,77	44,95

RABATT	ab je 5 Stk. 5%	ab je 10 Stk. 10%
--------	------------------------	--------------------------

· Koordination + Balance

· Bauch- + Rückentraining



ab **125.95**

AIREX® Balance-Beam

Der AIREX® Balance-Beam kann sowohl als Lauffläche mit koordinativen Eigenschaften als auch zum ausgedehnten Bauch- und Rückenmuskeltraining eingesetzt werden. Er vermittelt durch seine destabilisierenden Eigenschaften ein angenehmes Gefühl.

Material: Schaumstoff. Gewicht: ca. 1,2 kg.

Maße (LxBxH): ca. 160x24/16x6 cm.

Bezeichnung	Art.-Nr.	Stück in EUR ohne MwSt.	Stück in EUR inkl. MwSt.
Balance-Beam	030582	117,61	139,95

RABATT	ab je 5 Stk. 5%	ab je 10 Stk. 10%
--------	------------------------	--------------------------

SET

· für Sensomotorik-Training

· robust + rutschfest



03033

ab **189.95**

softX® MULTISHAPE BOARD Koordinationswippe

Destabilisierendes Trainingsgerät für Sensomotorik-Training mit mehrdimensionalen Neigungsmöglichkeiten. Das Board kann einzeln oder in Kombination mit dem AIREX® Balance-Pad im Gesundheits- und Leistungssport eingesetzt werden. Formbeständig und robust mit Antirutschoberfläche. Für den Einsatz drinnen und draußen geeignet.

Set inkl. AIREX® Balance-Pad.

Belastbar bis ca. 100 kg. Gewicht: ca. 1,5 kg.

Maße (LxBxH): ca. 53x44x10 cm.

Bezeichnung	Art.-Nr.	Stück in EUR ohne MwSt.	Stück in EUR inkl. MwSt.
Wippe	03032	159,62	189,95
SET + Pad	03033	196,60	233,95

SET

· für koordinatives Training



03057

ab **41.95**

softX® Koordinationswippe

Dient als Zusatz zum bestehenden AIREX® Balance-Pad. Durch die Wippbewegung der Koordinationswippe wird die koordinative Eigenschaft des AIREX® Balance-Pad noch verstärkt. Vor allem für geübte Anwender geeignet. Dient zum erweiterten Training für koordinative Fähigkeiten.

Set inkl. AIREX® Balance-Pad.

Belastbar bis ca. 100 kg. Gewicht: ca. 0,38 kg.

Maße (LxBxH): ca. 50x45x9 cm.

Bezeichnung	Art.-Nr.	Stück in EUR ohne MwSt.	Stück in EUR inkl. MwSt.
Wippe	03056	35,25	41,95
SET + Pad	03057	83,99	99,95

SET

· extrem belastbar

· für die professionelle Anwendung



03045

ab **51.95**

softX® Koordinationswippe PRO

Wie die softX® Koordinationswippe ist die Ausführung PRO aus einem PE-Spezialschaumstoff gefertigt. Der Unterschied zeigt sich in der härteren Materialbeschaffenheit und dem spitzeren Neigungswinkel. Die softX® Koordinationswippe PRO ist deshalb auch bis 150 kg belastbar und für professionelle Anwender des Balance-Pads zu empfehlen.

Set inkl. AIREX® Balance-Pad.

Belastbar bis ca. 150 kg. Gewicht: ca. 1,4 kg.

Maße (LxBxH): ca. 50x45x10 cm.

Bezeichnung	Art.-Nr.	Stück in EUR ohne MwSt.	Stück in EUR inkl. MwSt.
Wippe PRO	03047	43,66	51,95
SET + Pad	03045	92,39	109,95

Übungs-DVDs AIREX® Balance-Pad

① DVD „AIREX® BeBalanced! Functional“

Functionale Stunde mit dem Balance-Pad Elite. 54 Min.

② DVD „AIREX® BeBalanced! Groupfitness“

Für eine perfekte Groupfitnessstunde. 55 Min.

③ DVD „AIREX® BeBalanced! Toning“

Toning Stunde mit dem Balance-Pad XLarge. 55 Min.



Bezeichnung	Art.-Nr.	Stück in EUR ohne MwSt.	Stück in EUR inkl. MwSt.
① Functional	03973	16,72	19,90
② Groupfitness	03974	16,72	19,90
③ Toning	03975	16,72	19,90



BALANCETRAINING



Warum ist eine gute Balance so wichtig?

Mit Hilfe von täglichen Gleichgewichtsübungen wird die Tiefenmuskulatur in Rücken und Rumpf gestärkt, die Motorik und Koordination im Alltag verbessert und die Konzentration erhöht.

Was bewirkt Balance- und Gleichgewichtstraining?

- stabilisiert Ihre Gelenke
- gleicht Dysbalancen aus
- beugt Verspannungen vor
- verbessert die Haltung
- beugt Rückenschmerzen vor
- stärkt tiefliegende Muskeln im Rumpf und rund um die Wirbelsäule
- minimiert das Verletzungsrisiko beim Sport und im Alltag
- verbessert Ihr Körpergefühl
- maximiert Ihre Leistungsfähigkeit

+ Weitere Kreisel finden Sie in der Kategorie **FITNESS**



ab **23.⁹⁵**

GymTop Balancekreisel

Klassischer Balancekreisel für die Förderung der Balance und Motorik, des Gleichgewichtssinns, der Bewegungskoordination und Körperwahrnehmung. Ideal als Sport- und Trainingsprodukt. Stabiler Kunststoff aus einem Guss, mit rutschsicherer, gerillter Oberfläche.

Belastbar bis 120 kg. Durchmesser: 40 cm. Höhe: 9 cm.

Farbe: rot.

Bezeichnung	Art.-Nr.	Stück in EUR ohne MwSt.	Stück in EUR inkl. MwSt.
GymTop Balancekreisel ø 40 cm rot	024452	25,17	29,95
RABATT		ab je 6 Stk. 5%	ab je 12 Stk. 10%
			ab je 18 Stk. 20%



· dient zur planmäßigen Bewegungserziehung

99.⁹⁵

Sportkreisel Profi

Dient als Anregung zur Entwicklung von Bewegungsaufgaben im Sinne einer planmäßigen Bewegungserziehung. Die Eigentümlichkeit des Kreisels bringt es mit sich, dass selbst streng gezielte Übungen den Charakter des spielerischen Experimentierens nicht verlieren, so dass der Spannungsausgleich innerhalb der Muskulatur in einer für den Sportler unauffälligen Weise erreicht wird. Inkl. Matte.

Belastbar bis 180 kg. Durchmesser: 38 cm. Höhe: 11 cm.

Bezeichnung	Art.-Nr.	Stück in EUR ohne MwSt.	Stück in EUR inkl. MwSt.
Sportkreisel Profi ø 38 cm	024472	83,99	99,95



54.⁹⁵

· instabile, kippende Bewegung

Balance Kreisel Koordinationstrainer

Der Balance Kreisel ist das ideale Trainingsgerät für Anfänger bis Fortgeschrittene. Die runde Oberfläche mit dem großen Mittelfuß ermöglicht instabile und kippende Bewegungen, welche eine große Herausforderung an die Bewegungskoordination des Anwenders darstellen.

Belastbar bis max. 100 kg. Durchmesser: 39 cm (Plattform), 9 cm (Mittelfuß).

Bezeichnung	Art.-Nr.	Stück in EUR ohne MwSt.	Stück in EUR inkl. MwSt.
Balance Kreisel ø 39 cm	03135	46,18	54,95



74.⁹⁵

· flexible Füße

Balance Step Koordinationstrainer

Der Balance Step ist ein ideales Trainingsgerät für Anfänger bis Fortgeschrittene. Die flexiblen Füße erzeugen ein sanftes aber trotzdem spürbares Gefühl von Schweben oder Surfen, was eine große Herausforderung an die Bewegungskoordination des Anwenders darstellt.

Belastbar bis max. 100 kg. Maße (LxBxH): 60x39x12,5 cm.

Bezeichnung	Art.-Nr.	Stück in EUR ohne MwSt.	Stück in EUR inkl. MwSt.
Balance Step 60x39x12,5 cm	03137	62,98	74,95



inkl. Übungsposter

- Training von Gleichgewicht + Körperspannung
- rutschfeste Standfläche

ab **20.⁹⁰**



Sport-Tec Balance Board mit Griffen

Das Balance Board ermöglicht ein vielseitiges und effektives Training von Gleichgewicht und Körperspannung. Der rutschfeste Boden und die profilierte Oberfläche sorgen für sicheren Halt während der Übungen. Die Griffe ermöglichen Oberkörperübungen wie beispielsweise Liegestütze, machen das Stützen angenehmer, entlasten die Handgelenke und ermöglichen durch den Einsatz von Bändern ein noch vielseitigeres Training.

Belastbar bis 150 kg. Material: Kunststoff. Durchmesser: 40 cm. Höhe: 10 cm.

Farben: 01-blau, 03-rot, 05-schwarz, 13-pink, 21-limone.

Bezeichnung	Art.-Nr.	Stück in EUR ohne MwSt.	Stück in EUR inkl. MwSt.
Balance Board mit Griffen ø 40 cm	038882	21,81	25,95
RABATT		ab je 5 Stk. 5%	ab je 10 Stk. 10%
			ab je 20 Stk. 20%



· vielseitig, dank integrierter Griffe

SET



59.⁹⁵

- ideal für funktionelles Koordinationstraining

TOGU Balance Board

Das TOGU Balance Board eignet sich besonders für das funktionelle Koordinationstraining und dient der Förderung von Beweglichkeit, Koordination und Reaktionsvermögen. Durch den sehr punktuellen Bodenkontakt wird auch bei hoher Druckbelastung ein qualitativ hochwertiges Training mit dem Balance Board gewährleistet. Das speziell gehärtete Material sorgt für die nötige Effektivität und Langlebigkeit. Latexfrei.

Belastbar bis 120 kg. Material: glasfaserverstärktes GFK-PP. Durchmesser: 40 cm.

Bezeichnung	Art.-Nr.	Stück in EUR ohne MwSt.	Stück in EUR inkl. MwSt.
leicht ø 40 cm Höhe: 8 cm rot	033202	50,38	59,95
mittel ø 40 cm Höhe: 9,5 cm grün	033212	50,38	59,95
schwer ø 40 cm Höhe: 12 cm blau	033222	50,38	59,95
SET 3-tlg. alle Stärken	033232	126,01	149,95

99.⁹⁵



- verstellbar in 6 Stufen
- weiche Anti-Rutsch-Beschichtung

ARTZT vitality Balance-Kreisel Wobblesmart

Der hochwertige Therapiekreisel aus Holz mit rutschfester Trittpläche ist an der Unterseite mit einer Auflagefläche versehen, die sich durch eine einfache Drehbewegung in sechs Positionen verstellen lässt. Somit ist der ARTZT vitality Wobblesmart sowohl für Einsteiger als auch professionelle Anwender geeignet. Mit 2 integrierten Griffmulden.

Belastbar bis 120 kg. Material: Holz (Oberfläche) bzw. Kunststoff (Auflagefläche). Durchmesser: 39 cm. Höhe: 65 mm (Stufe 1) - 80 mm (Stufe 6).

Bezeichnung	Art.-Nr.	Stück in EUR ohne MwSt.	Stück in EUR inkl. MwSt.
Wobblesmart ø 39cm	32410	83,99	99,95

FÜR KINDER + EINSTEIGER

- schult Beweglichkeit, Koordination + Reaktion

89.-



MFT Fun Disc

Action steht bei dieser Trainingsplatte im Vordergrund. Wesentliche Trainingsziele sind Beweglichkeit, Koordination und Reaktionsvermögen. Die Platte wird in Kindergärten, Schulen und im Heimbereich eingesetzt. Ein 10 bis 15 Minuten langes Training ist ausreichend. Geeignet für Kinder ab 4 Jahren und Einsteiger. Inkl. Trainingsanleitung.

Belastbar bis 80 kg. Durchmesser: 40 cm. Höhe 6 cm.

Bezeichnung	Art.-Nr.	Stück in EUR ohne MwSt.	Stück in EUR inkl. MwSt.
Fun Disc inkl. Trainingsanleitung	02341	74,79	89,00

GESUNDER RÜCKEN

- beugt Verletzungen vor

119.-



MFT Fit Disc

Die Fit Disc verbessert die Beweglichkeit im Alter, beugt Verletzungen vor und kuriert Wirbelsäulen- und Gelenkprobleme. Ideal für Reha-Zentren, Physiotherapie, Gruppenfitness, Fitnessstudios und Zuhause. Ein 10 bis 15 Minuten langes Training ist ausreichend. Inkl. Trainingsanleitung.

Belastbar bis 120 kg. Maße (LxBxH): 51x41x8 cm.

Bezeichnung	Art.-Nr.	Stück in EUR ohne MwSt.	Stück in EUR inkl. MwSt.
Fit Disc inkl. Trainingsanleitung	02345	100,00	119,00

FÜR GESUNDE GELENKE

- Stabilisierung des Bewegungsapparates

145.-



MFT Trim Disc

Die Trim Disc stabilisiert den Bewegungsapparat und verbessert die Koordination. Die Trainingsplatte wird im Reha-Zentrum, in der Physiotherapie, im Fitnessstudio und im Heimbereich eingesetzt. Ein 10 bis 15 Minuten langes Training ist ausreichend. Lieferung inkl. Trainingsanleitung.

Belastbar bis 120 kg. Durchmesser: 40 cm. Höhe 10,5 cm.

Bezeichnung	Art.-Nr.	Stück in EUR ohne MwSt.	Stück in EUR inkl. MwSt.
Trim Disc inkl. Trainingsanleitung	02342	121,85	145,00

ZUR LEISTUNGSSTEIGERUNG

- verbessert Feinmotorik + Reaktionsvermögen

229.-



MFT Sport Disc

Die Sport Disc wird zur Leistungssteigerung eingesetzt, steigert Kraft und Ausdauer, verbessert die sportspezifische Technik und das Reaktionsvermögen. Sie ist hauptsächlich für aktive Sportler geeignet. Ein 10 bis 30 Minuten langes Training, je nach individuellem Trainingsziel, ist ausreichend. Inkl. Trainingsanleitung.

Belastbar bis 120 kg. Durchmesser: 50 cm. Höhe 13,5 cm.

Bezeichnung	Art.-Nr.	Stück in EUR ohne MwSt.	Stück in EUR inkl. MwSt.
Sport Disc inkl. Trainingsanleitung	02343	192,44	229,00

FÜR SPORTLER, THERAPEUTEN + TRAINER

- inkl. Sensor + Bodyteamwork-App



279.-



**MFT Challenge Disc 2.0
mit Bluetooth-Bewegungssensor**

Die MFT Challenge Disc analysiert die ein- und beidbeinige Balancefähigkeit und wird mit der App zum Trainer, wo Trainings-/Therapieprogramme und Trainingsspiele zum Erfolg führen. Anfänger und Gesundheitssportler können die MFT Challenge Disc mit der Bodyteamwork App zur Selbstoptimierung des Bewegungsapparates gut nutzen. Fortgeschrittene und Leistungssportler verwenden den digitalen Coach zur Überprüfung der Trainingsfortschritte und Leistungssteigerung.

Belastbar bis ca. 120 kg. Durchmesser: 43 cm, Höhe 7,5 cm.

Bezeichnung	Art.-Nr.	Stück in EUR ohne MwSt.	Stück in EUR inkl. MwSt.
Challenge Disc 2.0 inkl. Sensor + Bodyteamwork-App	02339	234,45	279,00

INTERAKTIVES BALANCE-TRAINING FÜR DIE GANZE FAMILIE

- inkl. Sensor + Bodyteamwork-App



179.-



MFT Fit Disc 2.0 Digital Balance Trainer

Abwechslungsreiche Trainingsprogramme für die ganze Familie. Mit einer täglichen Trainingszeit von nur 10 bis 30 Minuten lassen sich Trainingsziele wie Gesundheitstraining, Balance-/Koordinations-Training, Erhaltung der Bewegungsfreiheit, Sturzprophylaxe, Reaktionsvermögen und Feinmotorik Training realisieren. Inkl. MFT Balancesensor Bluetooth, Gebrauchsanleitung und MFT Bodyteamwork App zum kostenlosen Download.

Belastbar bis 120 kg. Maße (LxBxH): 48,5x38x8 cm.

Bezeichnung	Art.-Nr.	Stück in EUR ohne MwSt.	Stück in EUR inkl. MwSt.
Fit Disc 2.0 inkl. Sensor + Bodyteamwork-App	02348	150,42	179,00

94.⁹⁵



· Anit-Rutschkufen



· Training im Stehen, Sitzen + Liegen

Pedalo® Wippbrett 600 K70

Basisbrett auf 2 Kufen. Einfacher Schwierigkeitsgrad, da es nur lineare Bewegungsabläufe in 2 Richtungen zulässt. Ein- und beidbeinig können, je nach Fußstellung, gezielte Bewegungsrichtungen trainiert werden.

Altersempfehlung: ab 3 Jahre. Neigungswinkel: 14 Grad.
Belastbar bis 150 kg. Maße (LxBxH): 60x35x9 cm.

Bezeichnung	Art.-Nr.	Stück in EUR ohne MwSt.	Stück in EUR inkl. MwSt.
Pedalo® Wippbrett 600 K70	60x35x9 cm	026042	79,79 94,95

179.⁹⁵



026102



· Grundausrüstung für jede Physio-Praxis



023173

Pedalo® PT-Wippbrett 600 K140

Auf der Grundfläche kann sich der Trainierende anatomisch optimal positionieren und mit Hilfe des Zubehörs vielseitige und funktionelle Übungsaufgaben zur Verbesserung der Haltungs- und Bewegungskoordination durchführen. Umlaufende Rasterbohrung zur Anbringung des Pedalo® Textil-Powerbands.

Belastbar bis 150 kg. Neigungswinkel: 28 Grad. Gewicht: 7 kg. Standfläche 60x60x16 cm.
Gewichte nicht im Lieferumfang.

Bezeichnung	Art.-Nr.	Stück in EUR ohne MwSt.	Stück in EUR inkl. MwSt.
Pedalo® PT-Wippbrett 600	60x60x16 cm	026092	151,22 179,95
Pedalo® Gewichtsaufnehmer		026102	33,57 39,95
Textil-Powerband 140 cm, Paar		023173	37,77 44,95



229.⁹⁵



· Training im Stehen, Sitzen + Liegen

· Gangschule + Sturzprävention



· Anti-Rutschkufen: längs + quer montierbar

Pedalo® Wippbrett 1500 K140

Basisbrett auf zwei Kufen. Einfacher Schwierigkeitsgrad, da es nur lineare Bewegungsabläufe in zwei Richtungen zulässt. Ein- und beidbeinig können, je nach Fußstellung, gezielte Bewegungsrichtungen trainiert werden.

Belastbar bis ca. 200 kg. Maße (LxBxH): 150x45x16 cm.

Bezeichnung	Art.-Nr.	Stück in EUR ohne MwSt.	Stück in EUR inkl. MwSt.
Pedalo® Wippbrett 1500 K140	150x45x16 cm	02605	193,24 229,95

· für Gleichgewichts- + Haltungsübungen

· sehr stabil

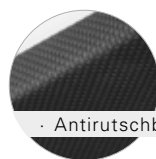

· Antirutschbelag



ab 149.⁹⁵

Schaukelbrett mit Antirutschbelag

Das Schaukelbrett mit Antirutschbelag eignet sich besonders gut für Gleichgewichts- und Haltungsübungen im Sitzen und Liegen. Die äußerst stabile Konstruktion, ist ideal für Übungen zur Stabilisation der Körperhaltung. Das Schaukelbrett ist mit einem Antirutschbelag bezogen.

Belastbar bis 135 kg. Maße (LxBxH): 50x50x10 cm (klein) bzw. 160x60x13 cm (groß).

Farbe: schwarz.

Bezeichnung	Art.-Nr.	Stück in EUR ohne MwSt.	Stück in EUR inkl. MwSt.
Schaukelbrett klein 50x50x10 cm	026512	126,01	149,95
Schaukelbrett groß 160x60x13 cm	026532	293,28	349,00

· für Gleichgewichts- + Haltungsübungen

· mit weichem Kunstleder bezogen



026502-18



026522-07

ab 149.⁹⁵

Schaukelbrett mit Polster

Eignet sich besonders gut für Gleichgewichts- und Haltungsübungen im Sitzen und Liegen. Die äußerst stabile Konstruktion ist ideal für eine Vielzahl von Übungen zur Stabilisation der Körperhaltung. Bezogen mit weichem Kunstleder.

Belastbar bis ca. 135 kg. Maße (LxBxH) 50x50x10 cm (klein) bzw. 160x60x13 cm (groß).

Farben: wie auf Farbskala angegeben.

Bezeichnung	Art.-Nr.	Stück in EUR ohne MwSt.	Stück in EUR inkl. MwSt.
Schaukelbrett klein 50x50x10 cm	026502	126,01	149,95
Schaukelbrett groß 160x60x13 cm	026522	301,68	359,00



- für den Leistungs- + Hochleistungssport



139.⁹⁵



TOGU Balanza

Stabilisations- und Koordinationstrainer für den Leistungs- und Hochleistungssport in einer neuen, herausfordernden Dimension. Mit dem TOGU Balanza lässt sich ein Ganzkörpertraining in mehreren Ebenen durchführen. Unter der speziell entwickelten Platte befindet sich ein extrem robuster luftgefüllter Ball, der durch die dynamische Instabilität die Ansteuerung der stabilisierenden Muskelgruppen aller Gelenke bis in die Tiefe zusätzlich anspricht. Im Unterschied zu anderen Kreiseln ist die Standfläche durch die spezielle Konstruktion schwimmend gelagert. Dies ermöglicht eine mehrdimensionale Verschiebung während des Trainings. Durch die seitlich angebrachten Eingriffe lassen sich Ganzkörper-Stabilisationsübungen im Stütz hervorragend umsetzen und es können neue Trainingsreize gesetzt werden.

Belastbar bis 150 kg. Material: Birkenholz. Gewicht: ca. 2,3 kg. Maße (LxBxH): 55x35x7 cm.

Bezeichnung	Art.-Nr.	Stück in EUR ohne MwSt.	Stück in EUR inkl. MwSt.
TOGU Balanza	033492	117,61	139,95

- trainiert Kraft, Koordination + Gleichgewicht

149.⁹⁵



TOGU Balanza Freeride

Der Balanza Freeride eignet sich für alle, die abwechslungsreich und effektiv Kraft, Koordination und Gleichgewicht trainieren wollen. Unter der speziell entwickelten Platte aus Birkenholz befinden sich zwei extrem robuste, luftgefüllte Bälle. Dadurch ergibt sich eine schwimmende Lagerung und Instabilität.

Belastbar bis 200 kg. Material: Birkenholz. Gewicht: 3,4 kg. Maße (LxBxH): ca. 100x30x14 cm.

Bezeichnung	Art.-Nr.	Stück in EUR ohne MwSt.	Stück in EUR inkl. MwSt.
TOGU Balanza Freeride	033242	126,01	149,95

- zur Entspannung der Rumpfmuskulatur

- Mobilisation der gesamten Wirbelsäule



- obere Scheibe dreht sich 360°
- untere Scheibe bleibt fest

84.⁹⁵



Pedalo® Twister

Kompakte Rotationsscheibe zur Mobilisierung, Entspannung und Kräftigung der tiefen Rückenmuskulatur und der seitlichen Rumpfmuskulatur. Beugt Rückenbeschwerden vor und kann dabei helfen Schmerzen zu lindern. Gerade die Drehbewegung ist es, die vom Kreuzbein bis hoch zur Halswirbelsäule, Wirbelblockaden und somit Verspannungen und Muskelschmerzen lösen kann. 360 Grad Rotationsübungen um die komplette Körperachse reizen das Gleichgewichtsorgan und können bei Schwindel positive Wirkung zeigen. Für Kinder und Erwachsene. Entspannung der Rumpfmuskulatur. Beste Funktion auf jedem Untergrund.

Belastbarkeit 100 kg. Material: Birke Multiplex, natur lackiert.

Gewicht (unverpackt): 1,15 kg. Durchmesser Standfläche: 38 cm. Höhe: 5,2 cm.

Bezeichnung	Art.-Nr.	Stück in EUR ohne MwSt.	Stück in EUR inkl. MwSt.
Pedalo® Twister	02437	71,39	84,95

- hochwertiges Magnetstecksystem

- Wipp- + Kreiselbrett

104.⁹⁵



Pedalo® Wipp- und Kreiselbrett Trimm-Top 500 Vario

Das Pedalo® Wipp- und Kreiselbrett ermöglicht das Training von Gleichgewicht und Balance. Der Umbau von Wippe zu Kreisel erfolgt mit wenigen Handgriffen. Die Holzhalbkugeln können dank Magnetverbindung einfach neu positioniert werden, so dass das Brett wahlweise mit Wipp- oder Kreiselfunktion genutzt werden kann. Vier unterschiedliche Positionen der Holzhalbkugeln bieten ein abwechslungsreiches und intensives Training. Nutzen Sie die Vorteile von Wippe und Kreisel in einem Trainingsgerät und fördern Sie Ihr Gleichgewicht und Ihre Balance.

Belastbar bis 120 kg. Material: Birke Multiplex, natur lackiert.

Gewicht (unverpackt): 2,1 kg. Durchmesser Standfläche: 50 cm. Höhe: 7,5 cm.

Bezeichnung	Art.-Nr.	Stück in EUR ohne MwSt.	Stück in EUR inkl. MwSt.
Pedalo® Trimm-Top 500 Vario	02619	88,19	104,95

169.⁹⁵



- 2 Schwierigkeitsgrade
- Stabilisation der Beinachsen

Pedalo® Step-Wippbrett Koordinationstrainer

Wippbrett mit 2 Kurvenradien und damit unterschiedlichen Schwierigkeitsstufen. Die Standbretter sind voneinander getrennt und drehen sich horizontal unabhängig voneinander. So entsteht eine Bewegungskombination, die zu einem noch besseren Trainingsergebnis führt als bei herkömmlichen Wippbrettern. Das Trainingsgerät fordert zusätzlich Ihr Sprunggelenk nach innen (Pronation) und außen (Supination). Aufbauend auf dieser Stabilität kann, durch die stets gerade Fußstellung, die optimale Beinachse trainiert werden. Mit 2 Trittflächen mit Antirutsch-Oberfläche.

Material: Birke Multiplex (Mehrschicht), Oberfläche Natur lackiert. Gewicht: 4,5 kg.

Belastbar bis 150 kg. Maße (LxBxH): 52x22x40 cm. Maße Trittflächen: 35x14 cm.

Bezeichnung	Art.-Nr.	Stück in EUR ohne MwSt.	Stück in EUR inkl. MwSt.
Pedalo® Step-Wippbrett	023062	142,82	169,95

- trainieren Sie die Beinmuskulatur

- Vorbeugung von Verletzungen

79.⁹⁵



Pedalo® Beintrainer Sprint Board

Der Beintrainer Sprint Board eignet sich besonders zum Training und der Vorbeugung von Verletzungen im Sprint- und Sprungtraining. Vor allem das Training der Beinbeugemuskulatur wird abwechslungsreich und effektiv. Aber auch die Beinstrecker und die Rumpfmuskulatur können hiermit wirksam trainiert werden. Dabei kann der Fokus sowohl auf Maximalkraft, als auch auf Schnellkraft oder Kraftausdauer gelegt werden. Das herausnehmbare Softpad (30x14 cm) dient als weiche Fußauflage. Die 4 kugelgelagerten Rollen machen das Board leichtgängig und gut kontrollierbar. Ein integrierter Tragegriff kann auch als Einhängemöglichkeit für Widerstandsbänder verwendet werden.

Material: Birke Multiplex. Gewicht: ca. 2 kg. Belastbar bis 120 kg. Maße (LxBxH): 35x35x9 cm.

Bezeichnung	Art.-Nr.	Stück in EUR ohne MwSt.	Stück in EUR inkl. MwSt.
Pedalo® Beintrainer Sprint Board	026222	67,18	79,95

- perfektes Koordinationsgerät

- ideal für die Gangschulung



449.⁹⁵

Pedalo® Federbrett 1500

Das Pedalo® Federbrett kann die gesamte Haltungs- und Bewegungskoordination verbessern und ist ideal für die Gangschulung (Sturzprophylaxe, Standsicherheit). Stabilisierungsübungen sind mit dem Pedalo® Federbrett ebenfalls kein Problem. Mit integriertem Senso-Federsystem. Umlaufende Rasterbohrung zur Anbringung des Pedalo® Textil-Powerbands.

Belastbar bis 120 kg. Material: Birke Multiplex Mehrschichtholz, natur lackiert.
Gewicht: 21 kg. Maße (LxBxH): 150x45x21 cm.

Bezeichnung	Art.-Nr.	Stück in EUR ohne MwSt.	Stück in EUR inkl. MwSt.
Pedalo® Federbrett 1500	023072	378,11	449,95
Textil-Powerband 140 cm, Paar	023174	37,77	44,95

- inkl. Textil-Powerband

- weiches Einfedern

199.⁹⁵



**Pedalo® Federbrett Vestimed 500
inkl. Textil-Powerband**

Auf dem Federbrett können sämtliche Übungen im instabilen Stand ausgeführt werden. Die Federn passen sich stets dem Körpergewicht an und bewirken so ein weiches Einfedern. Die Impulse auf Nervensystem und Muskulatur werden dadurch verstärkt, das Training wird effektiver. Inkl. 1 Paar Textil-Powerband und 2 Befestigungsschlaufen. Für Gewichtsklassen von 15 bis 120 kg.

Belastbar bis 120 kg. Gewicht: 6,3 kg. Durchmesser: 50 cm. Höhe: 19,3 cm.

Bezeichnung	Art.-Nr.	Stück in EUR ohne MwSt.	Stück in EUR inkl. MwSt.
Pedalo® Vestimed 500	023092	168,03	199,95

- reagiert sensibel auf Lageveränderungen

- sicherer Stand



129.⁹⁵



Pedalo® Federbrett 320

Reagiert aufgrund der engen Anordnung der Senso-Federn sehr sensibel auf Lageveränderungen. Für anspruchsvolle, koordinative Stabilisierungsübungen von Sprunggelenk und Beinachse. Umlaufender Kunststoffreifen für einen sicheren Stand. Mit integrierter Senso-Federdämpfung und 5 Antirutschfüßen. Für Gewichtsklassen von 15 bis 120 kg.

Belastbar bis 100 kg. Material: Birke Multiplex Mehrschichtholz, Oberfläche natur lackiert.
Gewicht: 4,1 kg. Durchmesser: 32 cm. Höhe: 21 cm.

Bezeichnung	Art.-Nr.	Stück in EUR ohne MwSt.	Stück in EUR inkl. MwSt.
Pedalo® Federbrett 320	023012	109,20	129,95

- fantastisches Sprungerlebnis

- für Kinder



189.⁹⁵



Pedalo® Federbrett 500

Ein fantastisches Sprungerlebnis für Kinder. Unendlich hoch abspringen, damit die Flügel den Horizont berühren können, um danach sanft in das Senso-Federbrett einzutauchen, bevor es einem abermals und immer wieder auf die Flugreise nach oben verhilft. Von Kopf bis Fuß in Bewegung.

Belastbar bis 120 kg. Material: Birke Multiplex Mehrschichtholz, natur lackiert.
Gewicht: 6 kg. Durchmesser: 50 cm. Höhe: 19,3 cm.

Bezeichnung	Art.-Nr.	Stück in EUR ohne MwSt.	Stück in EUR inkl. MwSt.
Pedalo® Federbrett 500	023082	159,62	189,95



NEU

Pedalo® 5S-Physiostation, Physiotherapie-Set

Die 5S-Physiostation ist besonders für Räumlichkeiten mit geringem Platzangebot konzipiert. Zur effektiven Ausführung der Übungen werden lediglich 2 m² benötigt. Die verschiedenen Trainingsoberflächen ermöglichen dabei das Training von Gleichgewicht, Koordination, Mobilität und Kräftigung. Die Basisstation dient zum Festhalten und gibt dem Trainierenden zusätzlich Sicherheit. Mit dem fahrbaren Regalwagen können alle Teile platzsparend verstaut werden.

Gewicht: ca. 52 kg. Maximale Belastbarkeit: 120 kg

- Lieferumfang:**
- 1x Balancekreisel
 - 1x Basisstation
 - 1x fahrbarer Regalwagen
 - 1x Klemmtafel Alu
 - 6 Übungsposter A3-Format in Aufhängehülle
 - 1x Balancewippe
 - 1x Federbrett
 - 1x Twister
 - 1x 5S-Power-Set

1.549.-

Bezeichnung	Art.-Nr.	Stück in EUR ohne MwSt.	Stück in EUR inkl. MwSt.
Pedalo® 5S-Physiostation, Physiotherapie-Set	02633	1.301,68	1.549,00

Klemmtafel +
Übungsposter



Basisstation

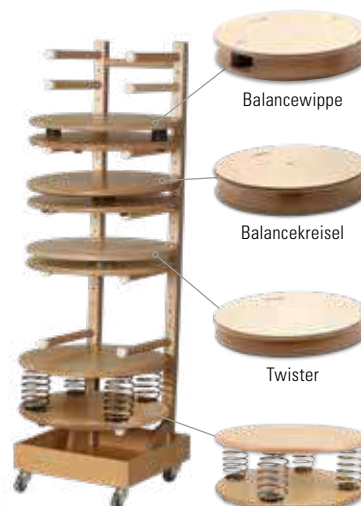

Regalwagen



Balancewippe

Balancekreisel

Twister

Federbrett



144.⁹⁵

- verbessert Koordination + Gleichgewicht
- breite Trittflächen

Pedalo® Koordinationstrainer Classic

Trainingsgerät zur Verbesserung der koordinativen Fähigkeiten, des Gleichgewichtssinns und des Reaktionsvermögens. Die breiten Trittflächen verleihen dem Übenden einen sicheren Stand. Somit ist das Pedalo® Classic für Kinder und Erwachsene als Einstiegsgerät sehr gut geeignet.

Altersempfehlung: ab 3 Jahre. Gewicht: 6 kg. Belastbar bis 200 kg.
Maße Trittfläche (LxB): 30x14 cm. Maße (LxBxH): 46x37,5x22 cm.

Bezeichnung	Art.-Nr.	Stück in EUR ohne MwSt.	Stück in EUR inkl. MwSt.
Classic (leicht)	023002	121,81	144,95



84.⁹⁵

- schmale Trittflächen
- höherer Schwierigkeitsgrad

Pedalo® Koordinationstrainer Sport

Trainingsgerät zur Verbesserung der koordinativen Fähigkeiten, des Gleichgewichtssinns und des Reaktionsvermögens. Durch die schmäleren Trittflächen entsteht, gegenüber dem Pedalo® Classic, ein höherer Schwierigkeitsgrad.

Altersempfehlung: ab 6 Jahre. Gewicht: 2,75 kg. Belastbar bis 120 kg.
Maße Trittfläche (LxB): 6x14 cm. Maße (LxBxH): 37,5x22x22 cm.

Bezeichnung	Art.-Nr.	Stück in EUR ohne MwSt.	Stück in EUR inkl. MwSt.
Sport (schwer)	023102	71,39	84,95



219.⁹⁵

- mobilisiert die Fußgelenke
- Andehnung der Wadenmuskulatur

Pedalo® Koordinationstrainer Wawago

Das Wawago ist eine Weiterentwicklung des Pedalo®-Systems und vermittelt gegenüber dem herkömmlichen Pedalo® völlig andere Bewegungsgefühle. Die Fußspitze bewegt sich beim Fahren mit dem Wawago zusätzlich auf- und abwärts. Wie beim natürlichen Gehen werden dadurch die Fußgelenke mobilisiert. Dies bewirkt eine Andehnung und Kontraktion der Wadenmuskulatur und dient der Verbesserung von Koordination und Gleichgewicht.

Altersempfehlung: ab 14 Jahre. Gewicht: 10 kg. Belastbar bis 150 kg.
Maße Trittfläche: 40x14 cm. Maße (LxBxH): 52x42x22 cm.

Bezeichnung	Art.-Nr.	Stück in EUR ohne MwSt.	Stück in EUR inkl. MwSt.
Wawago	023052	184,83	219,95



569.⁹⁵

- für den therapeutischen Einsatz
- Wiederherstellung der Beweglichkeit



Pedalo® Koordinationstrainer Reha-Bar S

Das Trainingsgerät eignet sich für den therapeutischen Einsatz. Nach Operationen oder Verletzungen kann die Wiederherstellung der Beweglichkeit und die Kräftigung des Bewegungsapparates trainiert werden. Die koordinativen Fähigkeiten und eventuelle Gleichgewichtsdefizite werden zusätzlich verbessert. Durch verschiedene Ausstattungsmerkmale kann das Pedalo® unterschiedlichen Therapiemaßnahmen und Bedürfnissen angepasst werden. Die Stützen, kombiniert mit den Barren, und die 100 cm langen Trittbretter geben dem Übenden einen sicheren Halt und genügend Bewegungsfreiraum. Die Stützen sind in der Höhe verstellbar.

Altersempfehlung: ab 14 Jahre. Gewicht: 21 kg. Belastbar bis 280 kg.
Maße (LxBxH): 104x45x75-115 cm.

Bezeichnung	Art.-Nr.	Stück in EUR ohne MwSt.	Stück in EUR inkl. MwSt.
Reha-Bar S	026122	478,95	569,95

NEU

- ermöglicht gemeinsames Training



169.⁹⁵

Pedalo® Koordinationstrainer Combi

Der Koordinationstrainer Combi ermöglicht das gemeinsame Training der koordinativen Eigenschaften, des Gleichgewichtssinns und des Reaktionsvermögens. Auf den Trittflächen ist genügend Platz, so dass man sich zu zweit auf den Koordinationstrainer stellen kann. Beim Training müssen sich die beiden Trainierenden so koordinieren, dass eine flüssige Bewegung entsteht und sich das Gerät fortbewegt. Dies sorgt neben den verschiedenen Trainingseffekten auch für jede Menge Spaß, so dass das Training nie langweilig wird.

Altersempfehlung: ab 3 Jahre. Gewicht: 7,4 kg. Belastbar bis 200 kg.
Maße gesamt (LxBxH): 75x37,5x22 cm. Maße Trittflächen (LxB): 60x14 cm.

023132: Nylon-Seil mit 2 Handschlaufen, anschraubbar. Dient als zusätzliche Übungshilfe.

Bezeichnung	Art.-Nr.	Stück in EUR ohne MwSt.	Stück in EUR inkl. MwSt.
Combi	026282	142,82	169,95
Haltevorrichtung	023132	22,65	26,95

NEU

- für bis zu 4 Personen
- fördert Teamwork und Koordination

319.⁹⁵



Pedalo® Koordinationstrainer Family

Der Koordinationstrainer Family hat Platz für bis zu 4 Personen. Hierdurch eignet er sich besonders gut für Kindergarten und Schule. Bei dem gemeinsamen Fahren auf dem Koordinationstrainer werden Teamwork und Koordination gefördert. Dabei macht die Zusammenarbeit den Kindern besonders viel Spaß. Die Festhaltestützen bieten zusätzlichen Halt.

Altersempfehlung: ab 3 Jahre. Gewicht: 13,8 kg. Belastbar bis 200 kg.
Maße Trittflächen (LxB): 100x14 cm. Maße ohne Stützen (LxBxH): 104x37,5x22 cm.

Bezeichnung	Art.-Nr.	Stück in EUR ohne MwSt.	Stück in EUR inkl. MwSt.
Family	026292	268,87	319,95



32556

Ski-Trainer Pro Fitter 2

Der von Physiotherapeuten als Rehabilitationstrainer eingesetzte Pro Fitter 2 bietet Ihnen die optimale Möglichkeit Ihren Gleichgewichtssinn zu schulen und zählt bereits seit 1985 als erfolgreicher Trainingspartner vieler Athleten und medizinischer Fachleute. Bewährt als Skitrainer erlaubt der Pro Fitter 2 Trainingsmöglichkeiten für Slalom, Abfahrtslauf sowie für das Rücken-, Bein- und Armtraining. Die unterschiedlichen Einstellmöglichkeiten werden dazu verwendet den Schwierigkeitsgrad der jeweiligen Übung zu erhöhen bzw. zu reduzieren. Der Pro Fitter 2 ist fordernd, macht Spaß und ist einfach zu bedienen. Das Training wirkt sich positiv auf den Sport und das tägliche Leben aus.

Belastbar bis 136 kg. Maße (LxBxH): 129x33x25 cm.

Bezeichnung	Art.-Nr.	Stück in EUR ohne MwSt.	Stück in EUR inkl. MwSt.
Pro Fitter 2	32553	839,50	999,00
Gleichgewichtsstöcke, 2 Stück	32556	126,01	149,95
Rollensatz für Ski Trainer Pro Fitter 2, 4 Rollen	32557	37,77	44,95
Verschleißteile-Set für Pro Fitter 2	32555	62,98	74,95

NEU

ab **69.⁹⁵**



Pedalo® Sommerski mit Fußschlaufe

Der Sommerski macht Spaß und fördert gleichzeitig Kooperation und Koordination. Um im Gleichschritt mit den Skiern zu laufen, werden die Füße einfach in die Schlaufen gestellt und schon kann es losgehen. Beim Fortbewegen mit den Skiern müssen sich die Skiläufer koordinieren und die Bewegungen gleichzeitig ausführen. Hierdurch werden Teamwork und Koordination gefördert und es macht außerdem auch noch jede Menge Spaß.

Belastbar bis 100 kg.

Für 2 Personen (026362): Länge 80 cm. Gewicht: 2,6 kg. Maße (LxBxH): 80x10x3 cm.

Für 4 Personen (026372): Länge 160 cm. Gewicht: 6,2 kg Maße (LxBxH): 160x10x3 cm.

Bezeichnung	Art.-Nr.	Stück in EUR ohne MwSt.	Stück in EUR inkl. MwSt.
Pedalo® Sommerski für 2 Personen Länge 80 cm	026362	58,78	69,95
Pedalo® Sommerski für 4 Personen Länge 160 cm	026372	83,99	99,95



NEU

139.⁹⁵



Pedalo® Beintrainer Kniefit

Ermöglicht ein schonendes Training der Beinmuskulatur und des Knies. Auch die Beweglichkeit und Mobilisation des Knies und Sprunggelenks können trainiert werden. Das Standbrett des Beintrainers ist 4-fach verstellbar, so kann für jede Übung ein individueller Neigungswinkel eingestellt werden. Die Leiste am Ende des Standbretts ist gepolstert, wodurch Zehen und Fersen geschont werden. Die Anti-Rutsch-Beschichtung sorgt für einen sicheren Stand.

Material: Birke Multiplex. Gewicht: 5,7 kg. Belastbar bis 150 kg. Maße (LxBxH): 45x51x28 cm.

Bezeichnung	Art.-Nr.	Stück in EUR ohne MwSt.	Stück in EUR inkl. MwSt.
Pedalo® Beintrainer Kniefit	02611	117,61	139,95



119.⁹⁵

Pedalo® Fuß- und Beinachsentrainer

Zur Stabilisierung von Fußgewölbe und Sprunggelenk. Separate Standbretter für Vorderfuß und Ferse ermöglichen Bewegung im Fuß. Hierzu können Kippleisten individuell an den Unterseiten der beiden Standbretter mittels Klettverschluss angebracht werden. So können Vorderfuß und Ferse unabhängig voneinander bewegt werden. Passend bis Schuhgröße 48. Die beiden Fußtrainer werden mit 7 Kippleisten, 2 Korkunterlagen und einem Übungsheft geliefert.

Material: Birke Multiplex, Kork. Gewicht: ca. 0,85 kg. Belastbar bis 150 kg. Maße (LxBxH): 33x12x3 cm.

Bezeichnung	Art.-Nr.	Stück in EUR ohne MwSt.	Stück in EUR inkl. MwSt.
Pedalo® Fuß- und Beinachsentrainer	02618	100,80	119,95

NEU

Pedalo® Balance-Box, 14-tlg.

Die Balance-Box besteht aus Koordinationsgeräten verschiedener Schwierigkeitsgrade. Diese können einzeln oder in Kombination verwendet werden. Das umfangreiche Set ermöglicht dabei eine Vielzahl an unterschiedlichen Koordinationsparcours und -übungen. Dabei können Motorik, Konzentration und Balance geübt werden. Auch für Kindergärten und Schulen geeignet.

Gewicht: 14,7 kg. Belastbar bis 120 kg. Maße Box (LxBxH): 60x43x22 cm.

Lieferumfang:

- 1x Balancekreisel, ø 22 cm
- 1x Balancekreisel, ø 38 cm
- 1x Balancewippe, ø 22 cm
- 1x Balancewippe, ø 38 cm
- 2x Balance-Steine
- 1x Paar Fußwalzen
- 1x Einbeinstand mit Testauswertungsunterlagen
- 2x Antirutsch-Matten
- 1x Holzbox (60x40x27 cm)
- Inkl. Anleitungsheft

Bezeichnung	Art.-Nr.	Stück in EUR ohne MwSt.	Stück in EUR inkl. MwSt.
Pedalo® Balance-Box, 14-tlg.	026352	310,88	369,95



369.⁹⁵



79.⁹⁵

Pedalo® Fußtrainer Profi

Der Fußtrainer Profi ermöglicht das Training des Fußgewölbes und der Fußstellung. Er eignet sich besonders bei Fuß- oder Beinachsenfehlstellungen und zur Kräftigung des Fußgewölbes. Dabei gestattet er Übungen in den Bewegungsachsen Extension, Flexion, Supination und Pronation. Vor- und Rückfuß sind separat beweglich. Der Korküberzug bietet sicheren Halt. Inkl. 6 Kippleisten in 2 Höhen (je 3 pro Höhe: 1x lang, 2x kurz).

Material: Birke Multiplex, Kork. Gewicht: 0,5 kg. Belastbar bis 150 kg. Maße (LxBxH): 33x12x4 cm.

Bezeichnung	Art.-Nr.	Stück in EUR ohne MwSt.	Stück in EUR inkl. MwSt.
Fußtrainer Profi	02621	67,18	79,95



49.⁹⁵

Pedalo® Pro-Pedes

Zum Erlernen und Trainieren der Fußverschraubung für einen gesunden Fuß. Über die Fersenaufriktion und den Großzehenballenkontakt wird dabei das Fußlängsgewölbe trainiert und gleichzeitig eine anatomisch gerade Beinachse stabilisiert. Mit der flachen Seite nach oben eingesetzt ein wirkungsvoller Therapiekreislauf zur Verbesserung der Haltungs- und Bewegungskoordination.

Material: Buche massiv, einseitig gewölbt. Gewicht: 1,3 kg. Belastbar bis 150 kg. Durchmesser: 27 cm. Höhe: 4,9 cm.

Bezeichnung	Art.-Nr.	Stück in EUR ohne MwSt.	Stück in EUR inkl. MwSt.
Pro-Pedes	02302	41,97	49,95



NEU **49.⁹⁵**

Pedalo® Fußgewölbedeher Set

Ermöglicht eine einfache und effektive Dehnung von Muskulatur und Sehnen in der Fußsohle. Durch die Dehnung wird die Struktur der Fußsohle weicher, der Fuß entspannt sich und gewinnt an Mobilität. Die Anwendung ist besonders empfehlenswert, wenn man viel und lange steht oder nach intensivem Training und anderen Belastungen. Inkl. Antirutschmatte und Baumwollbeutel.

Gewicht: 0,7 kg. Belastbar bis 120 kg. Durchmesser: 14 cm. Höhe: 5 cm. Durchmesser Antirutschmatte: 25 cm.

Bezeichnung	Art.-Nr.	Stück in EUR ohne MwSt.	Stück in EUR inkl. MwSt.
Fußgewölbedeher	02644	41,97	49,95



NEU

54.⁹⁵

Pedalo® Fußkreisel mit Korkauflage

Der Fußkreisel ermöglicht Mobilisation und Training des oberen und unteren Sprunggelenks und trainiert gleichzeitig die Unterschenkel- und Fußmuskulatur. Der Fußkreisel ist nach allen Seiten beweglich und erfordert hierdurch die aktive Stabilisation des Sprunggelenkes durch den Trainierenden. Durch den Korkbelag und den Anti-Rutsch-Belag auf der Unterseite wird ein sicherer Stand gewährleistet.

Material: Birke Multiplex, Kork. Gewicht: 0,85 kg. Belastbar bis 120 kg. Maße (LxBxH): 35x12x7 cm.

Bezeichnung	Art.-Nr.	Stück in EUR ohne MwSt.	Stück in EUR inkl. MwSt.
Fußkreisel	02630	46,18	54,95



52.⁹⁵

Pedalo® Fußwalzen, Paar

Für ein vielfältiges und abwechslungsreiches Beinachsen- (Fuß-, Sprunggelenk-, Kniegelenk-, Hüftgelenk-) und Koordinations-training. Zur Verbesserung der Stabilität, Kräftigung und Dehnung des Fußes, zur Aufrichtung des Fußquergewölbes sowie zum Training der Fußverschraubung. Inkl. 2 Antirutschmatten (35x11 cm) und Übungsheft.

Material: Esche massiv. Gewicht: 2,4 kg. Belastbar bis 150 kg. Maße Fußmatte (LxB): 48x29 cm. Maße (LxBxH): 35x10x5 cm.

Bezeichnung	Art.-Nr.	Stück in EUR ohne MwSt.	Stück in EUR inkl. MwSt.
Fußwalzen Paar	02303	44,50	52,95



· Widerstand 4-fach wählbar

129.⁹⁵

Pedalo® Fußwerkstatt S7 Vorfußheber

Zur intensiven Kräftigung des Fußhebers und Sturzprophylaxe. Das flexible Widerstandsband ermöglicht eine Verwendung bei verschiedensten Fußgrößen. Durch die Fersenerhöhung wird der Bewegungsumfang bei der Übung erhöht und die Übung kann noch effektiver durchgeführt werden.

Material: Holz (Platte), Edelstahl (Bügel), Textil-Gummi (Band). Gewicht: ca. 2,8 kg. Belastbar bis 150 kg. Maße (LxB): 40x47 cm.

Bezeichnung	Art.-Nr.	Stück in EUR ohne MwSt.	Stück in EUR inkl. MwSt.
Fußwerkstatt S7	02617	109,20	129,95



99.⁹⁵

Pedalo® Fuß-Torsionstrainer

Ermöglicht ein gezieltes Training der Fußverschraubung. Hierzu ist die Standfläche in zehn hintereinander aufgereichte Scheiben geschnitten. Jede Scheibe ist beweglich. Die Fußmuskulatur und Fußstellung kann somit in ihren Teilbereichen und Funktionen optimal angesprochen werden. Schwachstellen, Fehlstellungen und somit Instabilitäten werden sichtbar und können auf einzigartige Weise gezielt trainiert werden. Inkl. 2 Fixierstäbe.

Material: Buche massiv. Gewicht: 1 kg. Belastbar bis 150 kg. Maße (LxBxH): 34x12x5 cm.

Bezeichnung	Art.-Nr.	Stück in EUR ohne MwSt.	Stück in EUR inkl. MwSt.
Torsionstrainer	02304	83,99	99,95



· mit Niveauegleich für das Standbein

194.⁹⁵

Pedalo® Physio Flip inkl. Handgriff und Standbrett

Vielfältig einsetzbares Trainingsgerät zur Stärkung der Schulter- und Beinmuskulatur. Trainiert sowohl die Ein- und Auswärtsdrehung des Fußes als auch die Innen- und Außenrotation von Knie und Hüfte. Mit Hilfe des Handgriffes ist das Training der Innen- und Außenrotation der Schulter ebenfalls möglich. Ein verstellbares Textilband ermöglicht beim Training die individuelle Einstellung des Widerstands. Fuß-Armauflage mit Kork.

Arbeitswinkel ca. 90°. Gewicht: ca. 4,2 kg. Belastbar bis 120 kg. Maße (LxBxH): 47x40x18 cm.

Bezeichnung	Art.-Nr.	Stück in EUR ohne MwSt.	Stück in EUR inkl. MwSt.
Physio Flip	02351	163,82	194,95



15.⁹⁵

Sport-Tec Fuß- und Wadenstrecker

Der Fuß- und Wadenstrecker ist Ihr Hilfsmittel zum optimalen Dehnen des Sprunggelenks und der Wadenmuskulatur. Durch die ergonomische Konstruktion können Sie die Dehnung optimal dosieren und den Winkel der Dehnung stufenlos variieren. So kann über die Zeit der Dehnwinkel langsam vergrößert werden um optimale Erfolge zu erzielen. Mit Anti-Rutsch-Beschichtung und Fersenunterstützung für sicheren Halt.

Material: PP. Gewicht: 0,3 kg. Maße (LxBxH): 26,5x10x14 cm.

Farben: 01-blau, 05-schwarz.

Bezeichnung	Art.-Nr.	Stück in EUR ohne MwSt.	Stück in EUR inkl. MwSt.
Sport-Tec Strecker	02945	13,40	15,95

SET

- trainiert sensomotorische Fähigkeit
- rutschsicher + stoßdämpfend

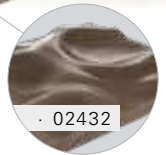
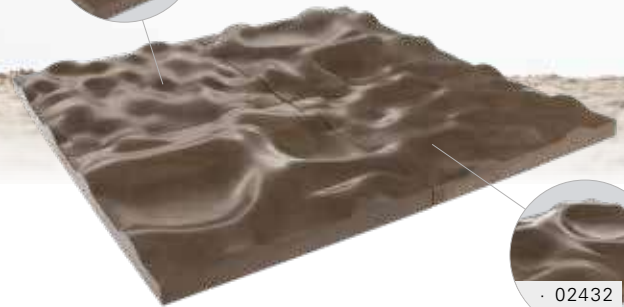
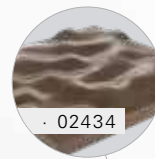

sensa moor Strukturbodenplatte

Durch die Vielzahl an Einsatzgebieten ist diese innovative Therapie- und Trainingshilfe für jede Personengruppe geeignet. Die spezielle Struktur ist dem Naturboden nachempfunden. Die Bodenplatte trainiert aktiv Ihre Muskeln und Motorik. Sie ist sehr rutschsicher und stoßdämpfend, was das Training sicher und schonend gestaltet. Sie können mehrere Platten kombinieren, wodurch eine Vielzahl an Wegen und Trainingsmöglichkeiten entstehen. Die sensa moor Strukturbodenplatte ist in einer leicht gewölbten und einer stark gewölbten Variante lieferbar. Beide Varianten lassen sich miteinander kombinieren. Das Material ist besonders verschleiß- und wasserfest sowie desinfizierbar.

Material: 100% Polyurethan. Gewicht: 3,2 kg (Classic) bzw. 3,62 kg (Flat). Maße (LxB): 50x50 cm.

sensa moor Kantenstücke: Die sensa moor Kantenstücke schließen bündig an die Strukturbodenplatten an und vergrößern die Sicherheit für Trainer und Trainierende. Sie können an allen vier Seiten der Strukturbodenplatten platziert werden und ermöglichen Menschen mit Bewegungseinschränkungen einen sicheren Zu- und Abgang von der Trainingsfläche. Rutschsicher dank spezieller Silikonpads an der Unterseite.

Bezeichnung	Art.-Nr.	Stück in EUR ohne MwSt.	Stück in EUR inkl. MwSt.
sensa moor Strukturbodenplatte Classic	02432	134,41	159,95
SET 6-tlg. sensa moor Strukturb. Classic	02433	722,65	859,95
sensa moor Strukturbodenplatte Flat soft	02434	142,82	169,95
sensa moor Kantenstücke Paar	02417	134,41	159,95

ab **159.⁹⁵**

- unterschiedliche Wölbungen kombinierbar

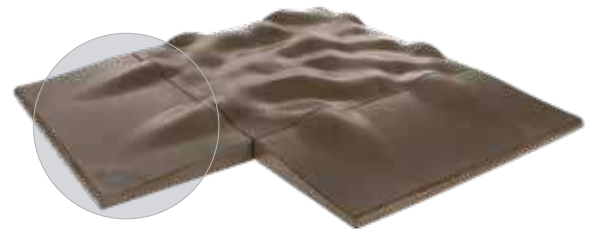

- 02417 für einfachen Zu- + Abgang

- Auflageplatte für einen besonderen Reiz

sensa moor 3D Reflex

Die sensa moor 3D Reflex Auflage ist eine Auflageplatte für die sensa moor Strukturbodenplatte. Das Besondere an der 3D Reflex Auflage ist, dass sie einfach über die sensa moor Strukturbodenplatte gelegt werden kann und durch ein Fußreflexzonenprofil einen besonderen Reiz liefert. Trainiert das gesamte neuromuskuläre System. Bringt deutlich schnellere Therapie- und Trainingserfolge. Integriert spiel- und verhaltenstherapeutische Elemente.

Härtegrad: fest. Gewicht: 1,8 kg. Maße (LxB): 50x50 cm.

Bezeichnung	Art.-Nr.	Stück in EUR ohne MwSt.	Stück in EUR inkl. MwSt.
sensa moor 3D Reflex weich	02436	96,60	114,95
sensa moor 3D Reflex fest	02431	105,00	124,95

ab **114.⁹⁵**

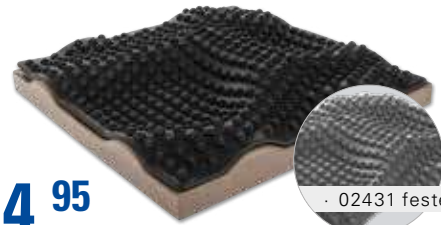

- 02431 feste Variante

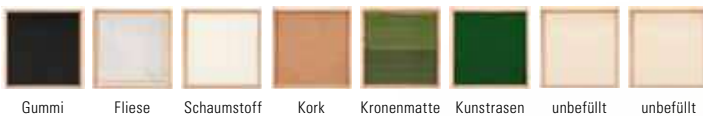

Sinnespfad

Der Sinnespfad macht neugierig und regt zum Erfinden immer neuer Varianten an. Beim Barfuß-Gang durch die Kästen werden nicht nur Gegensatz-Begriffe wie Kalt-Warm und Hart-Weich erlebt, auch die Kreativität im sprachlichen Bereich wird gefordert und gefördert. Material- und Farbenraten wird als Partnerspiel mit einem führenden und einem „blinden“ Kind (Augen verbunden) gespielt. Da alle Füllungen ausgewechselt werden können, sind die Einsatzmöglichkeiten des Sinnespfades praktisch unbegrenzt. Als Tischkästen mit geräuscherzeugenden oder duftenden Materialien gefüllt (trockenes Laub, scheppernde Flaschendeckel, Hülsenfrüchte, Lavendelblüten oder andere getrocknete Kräuter und Materialien), ist der Sinnespfad für vielfältige Förderung im visuellen, auditiven und haptischen Bereich nutzbar.

Lieferumfang: 1x Rollwagen, 8x Holzboxen, 6x verschiedene Füllungen (Kork, eingeklebt, Schaumstoff, Gummi, Fliese, Kronenmatte, Kunstrasen mit Noppenrücken).

Material: Hartholzrahmen mit Sperrholzfüllung. Maße (LxBxH): 40x40x3 cm (Einzelbox). Gewicht: 15kg.

Bezeichnung	Art.-Nr.	Stück in EUR ohne MwSt.	Stück in EUR inkl. MwSt.
Sinnespfad mit 8 Boxen	02427	226,85	269,95

269.⁹⁵



- platzsparend



139.⁹⁵



Gonge Taktile Fluss-Steine

Die taktile Fluss-Steine fördern die Wahrnehmung. Die fünf verschiedenen Oberflächen aus Kork, Aluminium, Schaumstoff, Kunstkautschuk und Beton ermöglichen eine Vielzahl von unterschiedlichen taktilen Eindrücken. Dabei können die Oberflächen sowohl mit den Füßen als auch mit den Händen ertastet und erfüllt werden. So werden verschiedene Sensoren in der Haut angesprochen. Zusätzlich kann durch die geneigten Steine das Gleichgewicht auf den verschiedenen Oberflächen trainiert werden. Auch die Druckverteilung auf dem Fuß wird durch die Neigung verändert, so dass die verschiedenen Oberflächen noch intensiver ertastet werden können.

Altersempfehlung: Ab 3 Jahren. Maximale Belastbarkeit: 75 kg.
Material: PP mit rutschfestem TPE-Rand. Maße (LxBxH): 28x35x8/17 cm.

Bezeichnung	Art.-Nr.	Stück in EUR ohne MwSt.	Stück in EUR inkl. MwSt.
Taktile Fluss-Steine, 5-tlg.	02469	117,61	139,95

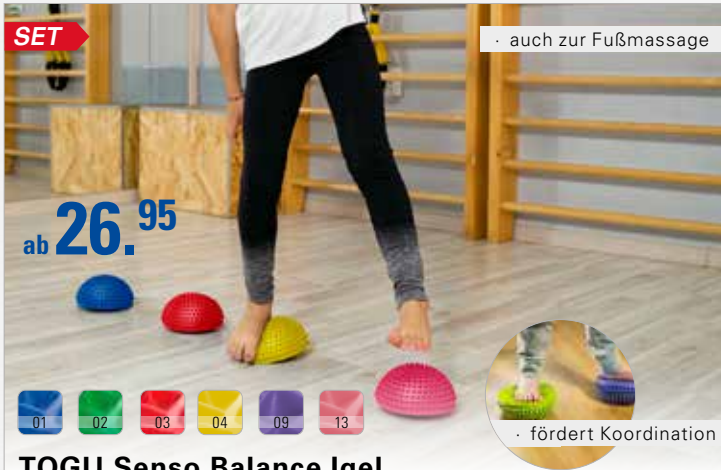

SET

· auch zur Fußmassage

ab 26.⁹⁵



· fördert Koordination

TOGU Senso Balance Igel

Kann zur Förderung der Koordination (z.B. Balance-Parcours) und Beweglichkeit, für Kräftigungsübungen, zur Entspannung, Fußmassage und Körperwahrnehmung verwendet werden. Eignet sich auch für kleine Übungsräume.

Belastbar bis ca. 200 kg.

Farben: 01-blau, 02-grün, 03-rot, 04-gelb, 09-lila, 13-pink.

Bezeichnung		Art.-Nr.	Stück in EUR ohne MwSt.	Stück in EUR inkl. MwSt.
Senso Balance Igel klein	ø 16 cm 2 Stk.	02453	25,17	29,95
SET 12er Set	klein je Farbe 2x	02451	134,41	159,95
Senso Balance Igel groß	ø 18,5 cm 2 Stk.	02454	37,77	44,95
SET 12er Set	groß je Farbe 2x	02452	181,47	215,95

RABATT	ab je 6 Stk. 5%	ab je 12 Stk. 10%
--------	-----------------	-------------------



· barfuß eine Herausforderung

ab 13.⁴⁵

· inkl. Antirutschbelag

Pedalo® Balancier-Halbkugel aus Holz

Von Stein zu Stein - alleine oder im Team. Je nach gewähltem Schwierigkeitsgrad wird sich auf der flachen oder halbrunden Seite von Stein zu Stein bewegt. Barfuß für viele eine echte Herausforderung da die gesamte Fußmuskulatur intensiv durchgeknetet und gekräftigt wird. Das ist sehr wertvoll für die Entwicklung des Fußgewölbes. Die Halbkugeln lassen sich sehr schön in Spielformen einbauen und alleine oder im Team bespielen. Inkl. Antirutschbelag auf der flachen Seite. VPE: 1 Stück.

Altersempfehlung: Ab 3 Jahren. Material: Buche, geölt. Gewicht: 160 g (klein) bzw. 350 g (groß). Belastbar bis 120 kg. Maße (øxH): 14x5 cm (Halbkugel klein) bzw. 14x7 cm (Halbkugel groß).

Bezeichnung	Art.-Nr.	Stück in EUR ohne MwSt.	Stück in EUR inkl. MwSt.
Balancier-Halbkugel klein	ø 14x5 cm	02439	12,56 / 14,95
Balancier-Halbkugel groß	ø 14x7 cm	02450	12,56 / 14,95

RABATT	ab je 5 Stk. 5%	ab je 10 Stk. 10%
--------	-----------------	-------------------



SET

· kräftigt die Fußmuskulatur

· mit Anti-Rutsch Noppen

44.⁹⁵

Balancier-Halbkugeln aus Kunststoff

Balancieren auf der gewölbten Fläche oder auf der Unterseite erfordert hohe Konzentration. Die Fußmuskulatur wird gekräftigt und der gesamte motorische Bewegungsablauf gefördert. Leider keine Farbwahl möglich.

Höhe: 9 cm. Durchmesser: 15 cm.

Bezeichnung	Art.-Nr.	Stück in EUR ohne MwSt.	Stück in EUR inkl. MwSt.
SET 6-tlg. Balancier-Halbkugeln aus Kunststoff	02438	37,77	44,95

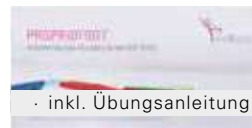

· inkl. Übungsanleitung

79.⁹⁵



Mini-Stabilitätstrainer

Trainiert schnell und gezielt das reaktive Anpassungsvermögen an Bewegungsänderungen im Sport. Der Mini-Stabilitätstrainer erlaubt unabhängige Bewegungen zwischen Rückfuß und Vorderfuß. Das Therapieplatten-Set besteht aus einer Basisplatte, einem Therapiekreisell und zwei Kippbrettern. Inkl. professioneller Übungsanleitung und einer praktischen Aufbewahrungsmappe.

Maße (LxB): 10x10 cm.

Bezeichnung	Art.-Nr.	Stück in EUR ohne MwSt.	Stück in EUR inkl. MwSt.
Mini-Stabilitätstrainer	32450	67,18	79,95



Set klein 1 (02387)



Set klein 2 (02388)



NEU

Set Nordic (02424)



Set groß (02389)

Gonge Taktile Scheiben-Set

Die taktile Scheiben-Sets mit ihren unterschiedlichen Oberflächen sind eine taktile Herausforderung für Kinder und Erwachsene. Die Oberflächen der Scheiben aus griffigem Kunstgummi geben sicheren Halt und bieten unterschiedliche Oberflächenstrukturen. Dabei unterscheiden sie sich zusätzlich durch verschiedene Farben. Jede Struktur ist sowohl auf einer großen als auch auf einer kleinen Scheibe vorhanden. Die großen Scheiben können zum Beispiel auf den Boden gelegt werden, während die kleinen gleichzeitig in der Hand gehalten werden. So können die passenden Strukturpaare durch Tasten und Fühlen gesucht werden. Mit dem Set können vielseitige, taktile Herausforderungen für Jung und Alt geschaffen werden. Inkl. Stoffbeutel und Augenbinde.

Set klein 1, Set klein 2 und Set Nordic: 5x Scheibe groß (ø 27 cm), 5x Scheibe klein (ø 11 cm).
Set groß: 10x Scheibe groß (ø 27 cm), 10x Scheibe klein (ø 11 cm).

Altersempfehlung: ab 2 Jahre. Belastbar bis 100 kg.

Bezeichnung		Art.-Nr.	Stück in EUR ohne MwSt.	Stück in EUR inkl. MwSt.
Scheiben-Set klein 1	5x groß + 5x klein	02387	75,59	89,95
Scheiben-Set klein 2	5x groß + 5x klein	02388	75,59	89,95
NEU Scheiben-Set Nordic	5x groß + 5x klein	02424	75,59	89,95
SET Scheiben-Set groß	10x groß + 10x klein	02389	134,41	159,95

- fördert Tastsinn + Wahrnehmung
- für die geistige + körperliche Entwicklung
- inkl. Stoffbeutel + Augenbinde



ab **89.95**

- „Wackelunterlage“ - individuell aufblasbar
- fördert Koordination + Gleichgewicht



59.95

TOGU Dynair Senso Mini, 4er Set

Die Dynair Senso Minis sind luftgefüllte Balancekissen, die sich individuell aufblasen lassen. Sie dienen als klassisches Fußmassagegerät und können auch als Balancetrainer zur Förderung von Koordination, Beweglichkeit und Körperwahrnehmung bei Erwachsenen sowie Kindern eingesetzt werden. Das langlebige Material Rytan ist geruchsneutral und sehr belastbar. Inkl. Pumpe. Latexfrei. Das Set besteht aus 4 Farben (rot, blau, gelb, grün). Inkl. Pumpe.

Belastbar bis ca. 200 kg. Durchmesser: 2x 16 cm, 2x 20 cm.

Bezeichnung		Art.-Nr.	Stück in EUR ohne MwSt.	Stück in EUR inkl. MwSt.
Dynair Senso Mini	4er Set ø 16/20 cm	21843	50,38	59,95

- für das Bocce-Spiel
- aus weichem Vinyl



28.95

Disc-O-Bocce Scheiben-Bocce

Disc-O-Bocce wird nach den normalen Bocciaregeln gespielt. Es eignet sich aber nicht nur als Geschicklichkeitsspiel, sondern kann auch als Balancier- und Legespiel oder für psychomotorische Übungen verwendet werden. Das Set beinhaltet je 2 blaue, rote, gelbe und grüne Scheiben sowie eine Setscheibe. Geeignet für In- und Outdoor-Anwendung.

Material: Vinyl. Durchmesser: 9,5 cm.

Bezeichnung		Art.-Nr.	Stück in EUR ohne MwSt.	Stück in EUR inkl. MwSt.
Disc-O-Bocce	ø 9,5 cm 8+1 Stück	02485	24,33	28,95



NORDIC

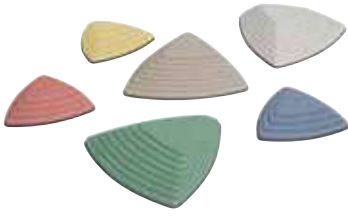

VIBRANT

59.⁹⁵



· NEU! Jetzt auch in der Nordic Variante

Gonge Fluss-Steine, 6-tlg.

Mit den Fluss-Steinen kann ein aufregender Parcours gestaltet werden. Ziel ist es von Stein zu Stein zu hüpfen, ohne dabei den Boden zu berühren. Dabei wird die Koordination geschult, die Kinder lernen Entfernungen abzuschätzen und überwinden ihre Angst auf hohe Gegenstände zu hüpfen. Die unterschiedlichen Fluss-Steine haben 3 Steigungen, so dass die Schwierigkeit des Spiels variiert werden kann. Mit Gummiknöpfen, rutschfest.

Altersempfehlung: Ab 2 Jahren. Belastbar bis 100 kg.

Lieferumfang:

- 3x Fluss-Stein, klein (BxH: 26x4,5 cm)
- 3x Fluss-Stein, groß (BxH: 36x8,5 cm)

Bezeichnung			Art.-Nr.	Stück in EUR ohne MwSt.	Stück in EUR inkl. MwSt.
Fluss-Steine	Vibrant	6-tlg.	02455	50,38	59,95
Fluss-Steine	Nordic	6-tlg.	02413	50,38	59,95



NORDIC

VIBRANT

ab 84.⁹⁵

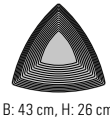
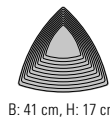

· NEU! Jetzt auch in der Nordic Variante

Gonge Hügelkuppen

Zur Schulung von Balance, Gleichgewicht und Koordination. Durch die unterschiedlichen Höhen lernen die Kinder ihre Sprungkraft und ihr Koordinationsvermögen richtig einzuschätzen. Die Gummikante an der Unterseite sorgt für einen festen Stand und verhindert das Wegrutschen.

Altersempfehlung: Ab 2 Jahren. Belastbar bis 100 kg.

Lieferumfang Nordic, 3-tlg. (02473):

- 2x Hügelkuppe, klein (BxH: 38x8,5 cm)
- 2x Hügelkuppe, mittel (BxH: 41x17 cm)
- 1x Hügelkuppe, groß (BxH: 43x26 cm)

Lieferumfang Vibrant, 5-tlg. (02457):

- 2x Hügelkuppe, klein (BxH: 38x8,5 cm)
- 2x Hügelkuppe, mittel (BxH: 41x17 cm)
- 1x Hügelkuppe, groß (BxH: 43x26 cm)

Bezeichnung			Art.-Nr.	Stück in EUR ohne MwSt.	Stück in EUR inkl. MwSt.
Hügelkuppen	Nordic	3-tlg.	02473	71,39	84,95
Hügelkuppen	Vibrant	5-tlg.	02457	109,20	129,95



VIBRANT

NORDIC

ab 69.⁹⁵



02391



02390

· NEU! Jetzt auch in der Nordic Variante

Gonge Balance-Weg River

Set River, 7-tlg.: River bietet unbegrenzte Möglichkeiten Balance Wege zu bauen. Die Elemente sind leicht zusammenzufügen und sehr flexibel. Dank der Größe der einzelnen Elemente sind sogar Kleinkinder dazu in der Lage einen „River“ zu bauen. Aus langlebigem Plastik mit Antirutsch Gummiecken. Elemente stapelbar und leicht zu lagern.

Altersempfehlung: Ab 2 Jahren. Belastbar bis 75 kg.

Maße (LxBxH): 35,5x11x4,5 cm (Hauptelemente) bzw. 16x8,5x4,5 cm (Abschlusselement).

Lieferumfang: Hauptelemente, 1 Abschlusselement.

Set River Landscape, 25-tlg.: Das Balance-Set River Landscape bietet unzählige Möglichkeiten für Balance Training, Bewegungsübungen und Gruppenspiele. Aus langlebigem Plastik mit Antirutsch Gummiecken. Stapelbar und leicht zu lagern.

Altersempfehlung: Ab 2 Jahren. Belastbar bis 100 kg.

Lieferumfang: 21 River Elemente, 2 Island Elemente, 2 Bridge Elemente.

Bezeichnung			Art.-Nr.	Stück in EUR ohne MwSt.	Stück in EUR inkl. MwSt.
River	Vibrant	7-tlg.	02390	58,78	69,95
River	Nordic	7-tlg.	02418	58,78	69,95
River Landscape	Vibrant	21-tlg.	02391	210,04	249,95

· Antirutsch Ecken

· stapelbar + langlebig

SET

99.⁹⁵

VIBRANT

NEU! Jetzt auch in der Nordic Variante

Gonge Fluss-Steine-Set, 7-tlg. inkl. Federnder Fluss-Stein

Altersempfehlung: Ab 2 Jahren. Belastbar bis 100 kg (Fluss-Steine) bzw. 50 kg (Federnder Fluss-Stein).

Lieferumfang:

- 3x Fluss-Stein, klein (BxH: 26x4,5 cm)
- 3x Fluss-Stein, groß (BxH: 36x8,5 cm)
- 1x Federnder Fluss-Stein (BxH: 37x10 cm)

Bezeichnung	Art.-Nr.	Stück in EUR ohne MwSt.	Stück in EUR inkl. MwSt.
SET 7-tlg. Steine Vibrant + Federnder Fluss-Stein	02456	83,99	99,95
SET 7-tlg. Steine Nordic + Federnder Fluss-Stein	02693	83,99	99,95



SET

ab 129.⁹⁵

NORDIC

NEU! Jetzt auch in der Nordic Variante

Gonge Hügelkuppen und Fluss-Steine-Set

Altersempfehlung: Ab 2 Jahren. Belastbar bis 100 kg.

Lieferumfang Nordic, 9-tlg. (02471):

- 3x Fluss-Steine, klein (BxH: 25x4,5 cm)
- 3x Fluss-Steine, groß (BxH: 36x8,5 cm)
- 2x Hügelkuppe, klein (BxH: 38x8,5 cm)
- 2x Hügelkuppe, mittel (BxH: 41x17 cm)
- 1x Hügelkuppe, groß (BxH: 43x26 cm)

Lieferumfang Vibrant, 11-tlg. (02459):

- 3x Fluss-Stein, klein (BxH: 25x4,5 cm)
- 3x Fluss-Stein, groß (BxH: 36x8,5 cm)
- 2x Hügelkuppe, klein (BxH: 38x8,5 cm)
- 2x Hügelkuppe, mittel (BxH: 41x17 cm)
- 1x Hügelkuppe, groß (BxH: 43x26 cm)

Bezeichnung	Art.-Nr.	Stück in EUR ohne MwSt.	Stück in EUR inkl. MwSt.
SET 9-tlg. Fluss-Steine + Hügelkuppen Nordic	02471	109,20	129,95
SET 11-tlg. Fluss-Steine + Hügelkuppen Vibrant	02459	142,82	169,95



Gonge Federnder Fluss-Stein

Zur Förderung der propriozeptiven Wahrnehmung. Der Fluss-Stein hat eine rutschfeste Standfläche, die harte Oberfläche ist durch drei Stahlfedern beweglich gelagert, so wird das Balancieren erschwert.

Altersempfehlung: Ab 2 Jahren. Belastbar bis 50 kg.

Lieferumfang:

- 1x Federnder Fluss-Stein (BxH: 37x10 cm)

54.⁹⁵

B: 37 cm, H: 10 cm

Bezeichnung	Art.-Nr.	Stück in EUR ohne MwSt.	Stück in EUR inkl. MwSt.
Federnder Fluss-Stein	02479	46,18	54,95

VIBRANT

219.⁹⁵

Gonge Hügelkuppen und Fluss-Steine-Set, 12-tlg. inkl. Federnder Fluss-Stein

Altersempfehlung: Ab 2 Jahren. Belastbar bis 100 kg (Hügelkuppen und Fluss-Steine) bzw. 50 kg (Fluss-Stein).

Lieferumfang:

- 3x Fluss-Stein, klein (BxH: 26x4,5 cm)
- 3x Fluss-Stein, groß (BxH: 36x8,5 cm)
- 1x Federnder Fluss-Stein (BxH: 37x10 cm)
- 2x Hügelkuppe, klein (BxH: 38x8,5 cm)
- 2x Hügelkuppe, mittel (BxH: 41x17 cm)
- 1x Hügelkuppe, groß (BxH: 43x26 cm)

SET

Bezeichnung	Art.-Nr.	Stück in EUR ohne MwSt.	Stück in EUR inkl. MwSt.
SET 12-tlg. Kuppen + Steine + Feder. Vibrant	02458	184,83	219,95

SET



NEU! Jetzt in noch mehr Farben lieferbar



spielerisch
Farben lernen



aktiviert Bewegungs-
+ Spieltrieb



ideal für
Balance-Übungen



ab 1 Jahr



wasser-, speichel-
+ bissfest



auch für
draußen geeignet

· grenzenlose, kreative Spielideen

· Klimaneutral - 100% recyclebar

ab **34.⁹⁵**

Stapelsteine

Die Sets ermöglichen Kindern, spielerisch die Farben zu erlernen und aktivieren gleichzeitig den Bewegungs- und Spieltrieb. Die Steine lassen sich auf verschiedenste Arten stapeln und positionieren. Auch für Balance-Übungen und -Spiele sind sie optimal geeignet. Hierdurch ergeben sich vielfältige Einsatzmöglichkeiten. Auch für den Einsatz im Freien geeignet. Made in Germany.

Einzelgewicht: 180 g. Maximale Belastbarkeit: 180 kg. Maße (øxH): 27,5x12 cm.

Stapelstein Original: Einzelner Stapelstein, in unterschiedlichen Farben erhältlich.

Farben: 01-blau, 02-grün, 03-rot, 04-gelb, 05-schwarz, 11-grau, 13-pink, 14-violett, 19-orange, 34-hellblau, 35-mint, 45-hellgrün.

Stapelstein Set, classic primary: Set aus 3 Stapelsteinen in unterschiedlichen Farben.

Farben: 1x blau, 1x gelb, 1x rot.

Stapelstein Set, classic secondary: Set aus 3 Stapelsteinen in unterschiedlichen Farben.

Farben: 1x lila, 1x grün, 1x orange.

Stapelstein RAINBOW Set classic: Set aus 6 Stapelsteinen in unterschiedlichen Farben.

Bestehend aus den Sets classic primary und classic secondary.

Farben: 1x lila, 1x blau, 1x grün, 1x gelb, 1x orange, 1x rot.

Bezeichnung		Art.-Nr.	Stück in EUR ohne MwSt.	Stück in EUR inkl. MwSt.
Stapelstein Original	1 Stapelstein	02156	29,37	34,95
Stapelstein Set classic primary	3 Stapelsteine	02150	79,79	94,95
Stapelstein Set classic secondary	3 Stapelsteine	02151	79,79	94,95
SET Stapelst. RAINBOW Set classic	6 Stapelsteine	02152	150,42	179,00



· schult Gleichgewichtssinn



· Schwierigkeitslevel variabel

39.⁹⁵

Stapelstein COLORS Balance Board

Das Stapelstein COLORS Balance Board eignet sich ideal für aktive Gleichgewichtsübungen und dynamisches Sitzen. Das Board kann mit dem Stapelstein kombiniert werden. Mit erhöhtem Rand. Wasser-, speichel- und bissfest. UV-beständig.

Gewicht: 268 g. Maximale Belastbarkeit: 120 kg.
Maße (øxH): 35,5x8,4 cm.

Farben: 01-blau, 03-rot, 11-grau, 14-violett.

· ideal kombinierbar



Bezeichnung		Art.-Nr.	Stück in EUR ohne MwSt.	Stück in EUR inkl. MwSt.
Stapelstein COLORS Balance Board	ø 35,5 cm	02155	33,57	39,95



ab **49.⁹⁵**

· beidseitig verwendbar

SET

Gonge Air Board

Das Air Board ist ein Balance Board, das individuell auf die Bedürfnisse des jeweiligen Benutzers angepasst werden kann. Die feste Oberfläche bietet einen sicheren Stand. Das Unterteil ist aufblasbar, wodurch der Schwierigkeitsgrad individuell reguliert werden kann. Ein hoher Luftdruck steigert die Anforderungen, das Board wird beweglicher und der Benutzer muss durch schnelle, koordinierte Gegenbewegungen das Gleichgewicht halten. Die widerstandsfähige Oberfläche ist langlebig und stabil. Eine Nutzung mit Schuhen ist problemlos möglich.

Belastbar bis 100 kg. Material: PP und TPE.

Regular: ø 39 cm. Höhe: 12 cm. Farbe: rot. **Giant:** ø 58 cm. Höhe: 17 cm. Farbe: blau.

Set: ø 39 cm. Höhe: 12 cm. Farben: grün, rot, gelb.

Bezeichnung	Art.-Nr.	Stück in EUR ohne MwSt.	Stück in EUR inkl. MwSt.
Air Board Regular	02363	41,97	49,95
Air Board Giant	02364	92,39	109,95
SET Air Board Regular, 3-tlg.	02365	126,01	149,95



SET

ab **149.⁹⁵**

· für motorisches + kognitives Training

Gonge Body Wheel

Spiel- und Turngerät zum motorischen und kognitiven Training für Jung und Alt. Seine, auf den ersten Blick, simple Form ermöglicht eine Vielzahl von Einsatzmöglichkeiten. So können sich Kinder zum Beispiel mit dem Bauch darauf legen und vor und zurück rollen. Hierbei sind Lagesinn und Koordination gefordert. Auch eine Verwendung in einem Parcours ist möglich, wodurch der Bewegungsdrang aktiviert wird. Mehrere Body Wheels gestapelt können als Versteck genutzt zu werden. Ränder des mit Gummikante versehen.

Belastbar bis 100 kg. Material: Glasverstärkter Kunststoff PP mit TPE.
Maße (øxH): 46x30 cm (02360) bzw. 59x30 cm (02361).

Farbe Small: gelb. **Farbe Large:** blau. **Farben Set:** gelb und blau.

Bezeichnung	Art.-Nr.	Stück in EUR ohne MwSt.	Stück in EUR inkl. MwSt.
Body Wheel Small	02360	126,01	149,95
Body Wheel Large	02361	142,82	169,95
SET 2 tlg. Small + Large	02362	241,13	286,95



NEU

54.⁹⁵

Gonge Fußwippe Seesaw

Die Fußwippe Seesaw bietet eine Vielzahl an Verwendungsmöglichkeiten. Das Design der Wippe ist so gewählt, dass verschiedenste Verwendungen, wie sitzen, längs oder quer stehen und vieles mehr möglich ist. Der Verwendung der Wippe sind keine Grenzen gesetzt. Auf der Unterseite der Wippe befinden sich an beiden Enden „Bumper“ aus Gummi. Diese ermöglichen ein weiches und dennoch dynamisches Abfedern der Wippbewegungen. Gleichzeitig wird durch die spezielle Form der „Bumper“ die Gefahr des Einquetschens von Händen oder Füßen minimiert. Auch die Boden-Kontaktfläche ist mit Gummi versehen, so dass der Boden geschont und gleichzeitig ein Wegrutschen der Wippe verhindert wird. Die Standfläche ist für einen sicheren Stand angeraut.

Für Kinder ab 2 Jahren. Material: Kunststoff mit Kunstgummi-Einlage.

Maximale Belastbarkeit: 75 kg. Maße (LxBxH): 54x22x14 cm.

Bezeichnung	Art.-Nr.	Stück in EUR ohne MwSt.	Stück in EUR inkl. MwSt.
Fußwippe Seesaw	02423	46,18	54,95



· Gleichgewicht, Balance + Kreativität

· beidseitig verwendbar

119.⁹⁵

Gonge Balancierbögen-Set, 3-tlg.

Balancierbögen sind ideale Hilfsmittel zum Training von Gleichgewicht, Balance und Kreativität. Die Bögen können sowohl mit der gewölbten Seite nach oben platziert werden, wodurch eine Brücke entsteht, als auch mit der gewölbten Seite nach unten, wodurch sie als Wippe verwendet werden können. Mehrere Bögen können zu einem Pfad kombiniert oder gestapelt werden.

Belastbar bis 75kg. Maße (LxBxH): 59x21,5x10,5 cm.

Lieferumfang: 1x Balancebogen orange mit grauem Rand, 1x Balancebogen grün mit grauem Rand, 1x Balancebogen blau mit grauem Rand.

Bezeichnung	Art.-Nr.	Stück in EUR ohne MwSt.	Stück in EUR inkl. MwSt.
Balancierbögen-Set, 3-tlg.	02482	100,80	119,95

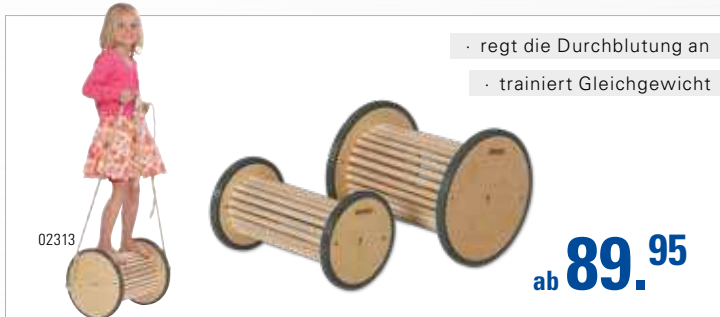

· regt die Durchblutung an

· trainiert Gleichgewicht

02313

ab **89.⁹⁵**

Pedalo® Pedasan Bärenrolle

Die Pedasan Bärenrolle ist ein sehr schönes und durchdachtes Balancegerät aus Holz. Nutzen Sie die Bärenrolle am besten Barfuß, um die Reflexzonen der Fußsohle optimal anzusprechen und ein besseres Gleichgewichtsempfinden zu ermöglichen. Gleichzeitig wird die Durchblutung von Füßen und Beinen angeregt. Wirft man Gegenstände durch die seitlichen Löcher ins Innere, so wird die Bärenrolle zusätzlich zur Klangrolle, was besonders Kinder begeistert. Die anschraubbare Haltevorrichtung gibt Hilfestellung beim Üben.

Altersempfehlung: ab 4 Jahre. Belastbar bis 100 kg.

Bezeichnung	Art.-Nr.	Stück in EUR ohne MwSt.	Stück in EUR inkl. MwSt.
Pedasan klein	02315	75,59	89,95
Pedasan groß	02318	83,99	99,95
Haltevorrichtung	02313	22,65	26,95



114.⁹⁵

· mit Sandfüllung

· Antirutsch-Belag

· fördert Motorik

Gonge Balancierrolle Roller mit Sandfüllung

Das Balanciergerät Roller hat einen unwiderstehlichen Aufforderungscharakter. Die Gummireifen verleihen dem Roller sichere Bodenhaftung. Die Sandfüllung im Inneren sorgt zusätzlich für ein ruhiges Rollverhalten. Die Gummistreifen auf der Lauffläche verhindern ein Abrutschen. Barfuß stimulieren die Streifen mit jedem Schritt den taktilen Sinn in den Füßen. Kleinere Kinder können mit Hilfestellung auf den Balancetrainer steigen. Ältere Kinder können ihre Fähigkeiten erforschen und ihre Selbsteinschätzung verbessern. Fördert Motorik und Koordination.

Altersempfehlung: ab 4 Jahre. Belastbar bis 75 kg. Gewicht mit Sandfüllung: 2,5 kg.

Durchmesser: 29,5 cm. Höhe: 35,5 cm.

Farbe: grün.

Bezeichnung	Art.-Nr.	Stück in EUR ohne MwSt.	Stück in EUR inkl. MwSt.
Balancierrolle Roller	02487	96,60	114,95



VIBRANT

49.⁹⁵

NEU
SET



NORDIC



02281



02282



02283

Gonge Spielkreisel Mini Top

Der Spielkreisel Mini Top für drinnen und draußen fördert die Feinmotorik und Balance von Babys und Kleinkindern. Hierfür bietet der Spielkreisel zahlreiche Bewegungs- und Einsatzmöglichkeiten. Die frühkindliche Entwicklung des Gleichgewichts wird gefördert und es werden gleichzeitig die Neugier und der Spieltrieb geweckt. Dabei ist die Sicherheit durch das durchdachte Design und das stabile Material jederzeit gewährleistet. Die spezielle Form verhindert ein Umkippen des Kreisels. Der gewölbte Rand schützt die Finger und verhindert gleichzeitig dass der umgedrehte Kreisel komplett auf dem Boden aufliegen kann. Die Kinder können den Kreisel selbstständig erkunden und damit spielen, sich aber auch von den Erwachsenen drehen und schaukeln lassen.

Für Kinder von 0-4 Jahren empfohlen. Gewicht: 1,8 kg. Belastbar bis 50 kg. Maße (øxH): 68x26,5 cm.

Bezeichnung	Art.-Nr.	Stück in EUR ohne MwSt.	Stück in EUR inkl. MwSt.
Gonge Spielkreisel Mini Top ø 68 cm Vibrant	02281	41,97	49,95
SET 2-tlg. Spielkreisel + Kissen Vibrant	02284	75,59	89,95
Gonge Spielkreisel Mini Top ø 68 cm Nordic	02282	41,97	49,95
SET 2-tlg. Spielkreisel + Kissen Nordic	02285	75,59	89,95
Gonge Kissen für Spielkreisel Mini Top grau	02283	41,97	49,95

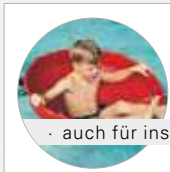

· auch für ins Wasser



74.⁹⁵

· fördert kindliche Motorik

Gonge Riesen-Kreisel

Der Riesen-Kreisel bietet unzählige Anwendungsmöglichkeiten wie beispielsweise wippen, im Kreis drehen, eine Höhle bauen - für kleine Kinder kann der Kreisel sogar als Boot im Wasser verwendet werden. Fördert spielerisch die Entwicklung der kindlichen Motorik. Für den Außen- und Innenbereich. Belastbar bis 100 kg. Material: Schlagfester Kunststoff. Durchmesser: ca. 80 cm. Tiefe 44 cm.

Achtung! Nicht für Kinder unter 3 Jahren geeignet.

Bezeichnung	Art.-Nr.	Stück in EUR ohne MwSt.	Stück in EUR inkl. MwSt.
Gonge Riesen-Kreisel ø 80 cm	02430	62,98	74,95

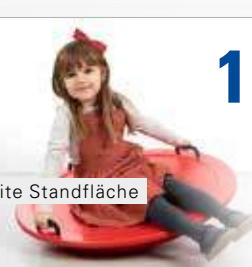

· breite Standfläche



· mit Anti-Gleitprofil

119.⁹⁵

Gonge Balancierbrett

Das breite Balancierbrett kann vielseitig eingesetzt werden, wie beispielsweise als Schaukel, als Balancierboard oder auch als Sitzgelegenheit. Mit Anti-Gleitprofil und zwei Handgriffen. Im Außen- und Innenbereich verwendbar.

Belastbar bis 50 kg. Eigengewicht: 3,5 kg. Durchmesser: 76 cm. Höhe: 14,5 cm.

Bezeichnung	Art.-Nr.	Stück in EUR ohne MwSt.	Stück in EUR inkl. MwSt.
Gonge Balancierbrett ø 76 cm rot	02420	100,80	119,95

NEU

169.⁹⁵



Gonge Karussell Spielkreisel für Kinder

Mit dem Karussell können sich Kinder drehen und dabei ihre Körperwahrnehmung, Körperspannung, Konzentration und Balance trainieren. Der Sitz des Karussells ist leicht schief auf dem Gestell angebracht und setzt sich durch Gewichtsverlagerung in Bewegung. Der Kunststoffstift ist so geformt, dass die Kinder sicher und bequem sitzen. Ein verstärkter Rand bietet die Möglichkeit zum Festhalten.

Altersempfehlung: 3-10 Jahre. Gewicht: 6 kg. Belastbar bis 75 kg. Maße (øxH): 56x25 cm.

Bezeichnung	Art.-Nr.	Stück in EUR ohne MwSt.	Stück in EUR inkl. MwSt.
Gonge Karussell ø 56 cm	02694	142,82	169,95



· platzsparend

ab 1.095.-



02660

Hockertreppe

Kann als Treppe, als Tunnel, aber auch einzeln als Hocker oder Podest genutzt werden. Die Oberfläche ist mit einem rutschfestem Belag versehen, der Rahmen ist aus massivem Nadelholz gefertigt. Platzsparend ineinander verschiebbar. Farben der Hocker können variieren.

Belastbar bis 100 kg. Maße, einzelne Elemente (LxBxH): 65x55x70 cm, 45x48x59 cm, 45x41x48 cm, 45x34x37 cm, 45x27x24 cm, 45x20x15 cm.

6-tlg.: alle Größen jeweils 1x. 11-tlg.: 1x 65x55x70 cm, restliche Größen jeweils 2x.

Bezeichnung	Art.-Nr.	Stück in EUR ohne MwSt.	Stück in EUR inkl. MwSt.
Hockertreppe 6-tlg.	02659	920,17	1.095,00
Hockertreppe 11-tlg.	02660	1.469,75	1.749,00

NEU

369.-



Gonge Mini Parkour Starter Set, 14-tlg.

Der Mini Parkour ermöglicht es Kindern, ihren eigenen Hindernisparcours zu bauen. Die einzelnen Teile des Sets können vielfältig kombiniert werden. Der Hindernisparcours erfordert Geschicklichkeit, Balance, Kraft und Gleichgewicht, wenn die Kinder darauf krabbeln, klettern, schaukeln oder springen. Das Planen und Spielen in der Gruppe fördert den sozialen Aspekt. Auch im Freien verwendbar. Set besteht aus 6 Querstangen, 4 Bases und je 2 Hürden diagonal und gerade.

Altersempfehlung: ab 3 Jahre. Material: ABS, TPE, Polypropylen.

Gewicht: 10,3 kg. Maxi. Belastbar bis 50 kg. Maße (LxBxH): 80x62x32 cm.

Bezeichnung	Art.-Nr.	Stück in EUR ohne MwSt.	Stück in EUR inkl. MwSt.
Gonge Mini Parkour Starter Set, 14-tlg.	02419	310,08	369,00

269.⁹⁵



· stapelbar

Balancetreppe, 5 tlg.

Die Treppe bietet eine Vielzahl an Möglichkeiten. Spielerisch wird das Gefühl von Höhe und Distanzen erlernt. Eine Veränderung der Hockerreihenfolge erhöht die Konzentration und den Schwierigkeitsgrad. Auch zum zwanglosen Sitzen in der Gruppe geeignet. Platzsparend ineinander stapelbar. Hocker aus einer massiven Holzkonstruktion gefertigt.

Belastbar bis 100 kg. Durchmesser Sitzfläche: 25 cm. Stuhlhöhe 10, 15, 20, 25 und 30 cm.

Bezeichnung	Art.-Nr.	Stück in EUR ohne MwSt.	Stück in EUR inkl. MwSt.
Balancetreppe bunt 5-tlg.	02426	226,85	269,95

NEU

799.-



Pedalo® Rollbrett Safety-Set, 13-tlg.
12 Rollbretter + 1 Stapelvorrichtung

Das Rollbrett Safety-Set mit den 12 Rollbrettern eignet sich besonders für den Einsatz in Kindergärten und Schulen. Die Rollbretter sind extra leicht und so designt, dass die Hände geschützt sind. Der niedrige Schwerpunkt der Bretter erschwert ein Umkippen. Extra leise Flüsterrollen ermöglichen auch den Einsatz in Turn- und Sporthallen. Aufgrund der besonderen Sicherheitsaspekte sind die Rollbretter auch für den Einsatz mit kleineren Kindern geeignet. Dabei bringen die 6 unterschiedlichen Farben Abwechslung und Spielfreude. Die Stapelvorrichtung ermöglicht eine platzsparende Aufbewahrung der 12 Rollbretter. Diese können einfach übereinander gestapelt werden. Dank der Vorrichtung sind sie umkipp- und weggrollssicher gelagert.

Lieferumfang: 12x Rollbrett Safety (pro Farbe 2 Stück), 1x Stapelvorrichtung.

Material: Birke Multiplex. Gewicht: 37 kg. Belastbar bis 150 kg.
Maße Rollbrett (LxBxH): 60x35x8 cm. Maße Stapelvorrichtung (LxBxH): 56x30x115 cm.
Maße gesamt (LxBxH): 60x35x150 cm.

Bezeichnung	Art.-Nr.	Stück in EUR ohne MwSt.	Stück in EUR inkl. MwSt.	
Pedalo® Rollbrett Safety-Set	13-tlg	02634	671,43	799,00



VIBRANT

114.95



NORDIC



NEU! Jetzt auch in der Nordic Variante

Rollbrett Floor Surfer

Das Rollbrett Floor Surfer wurde in Zusammenarbeit mit Kinderphysiotherapeuten entwickelt und speziell auf die Bedürfnisse und Anatomie von Kindern abgestimmt. Hierdurch ist es vielseitig für Übungen und Spiele einsetzbar und gleichzeitig sehr sicher. Die besondere Form schützt die Hände vorm Einklemmen unter den Rollen. Dabei sind die Rollen komplett vom Rollbrett umschlossen. Zusätzlich bieten seitliche Mulden die Möglichkeit sich problemlos festzuhalten. Die Sitzfläche bietet Unterstützung für das Steißbein oder im Liegen für das Brustbein.

Altersempfehlung: ab 6 Monate. Material: Kunststoff und EVA-Schaumstoff, abriebfeste Rollen aus PU. Gewicht: 2,6 kg. Belastbar bis 100 kg. Maße (LxBxH): 56x37x14 cm.

Bezeichnung	Art.-Nr.	Stück in EUR ohne MwSt.	Stück in EUR inkl. MwSt.	
Rollbrett Floor Surfer	Vibrant	02476	96,60	114,95
NEU Rollbrett Floor Surfer	Nordic	02428	96,60	114,95

69.95



4 Griffmulden

Ergo-Rollbrett mit Griff

Leichtgängiges, stabiles Rollbrett mit 4 Griffmulden zum Schutz der Hände und 2 Bohrungen für Zugseile. Das Rollbrett bietet optimale Bewegungsfreiheit im Schulterbereich für Übungen im Liegen und viel Platz für Übungen im Sitzen. Alle Kanten gerundet. Mit 4 Lenkrollen aus abriebfesten Vollgummireifen mit guter Bodenhaftung. Kippsicher. Für Kinder und Erwachsene geeignet.

Material: Birke Multiplex, natur lackiert. Belastbar bis 300 kg.
Rollendurchmesser 7 cm. Maße (LxBxH): 59,5x35x11 cm.

Bezeichnung	Art.-Nr.	Stück in EUR ohne MwSt.	Stück in EUR inkl. MwSt.	
Ergo-Rollbrett mit Griff	59,5x35x11 cm	02400	58,78	69,95



74.95



Pedalo® Rollbrett

Bietet eine optimale Bewegungsfreiheit im Schulterbereich für Übungen im Liegen und viel Platz für Übungen im Sitzen. Die 4 frei beweglichen Lenkrollen erfordern Geschicklichkeit und Körpereinsatz in der Aussteuerung. Mit kugelgelagerten Flüster-Leichtlaufrollen und abriebfesten Vollgummireifen mit guter Bodenhaftung. Umlaufende Rasterbohrung für Anbauteile. Alle Kanten gerundet. Kippsicher. Für Kinder und Erwachsene geeignet.

Material: Birke Multiplex, natur lackiert. Belastbar bis 150 kg. Maße (LxBxH) 60x35x10 cm.

Bezeichnung	Art.-Nr.	Stück in EUR ohne MwSt.	Stück in EUR inkl. MwSt.	
Pedalo® Rollbrett	60x35x10 cm	02405	62,98	74,95



03524

ab 9.95



03525

Schwungseil

Gleichmäßig geflochtenes Material, strapazierfähig und abriebfest. Das Schwungseil ist mit Karabinerhaken versehen. Das Seil ist in der Mitte auf 12 mm verstärkt.

Schwungseil aus Hanf: Material: 100% Hanf. Länge: 500 cm.

Schwungseil aus Nylon: Material: 100% Nylon. Länge: 800 cm.

Nicht für Kinder unter 36 Monaten geeignet. Lange Schnur/lange Kette. Strangulierungsgefahr.

Bezeichnung	Art.-Nr.	Stück in EUR ohne MwSt.	Stück in EUR inkl. MwSt.	
Schwungseil aus Hanf	500 cm	03525	8,36	9,95
Schwungseil aus Nylon	800 cm	03524	11,72	13,95

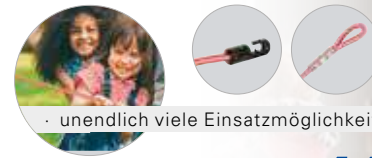

unendlich viele Einsatzmöglichkeiten

ab 11.95



Gymnastikschnur und -kreis

Auch als Zauberschnur bekannt. Vielseitig einsetzbar. Umspinnener Gummi.

Stärke: 8 mm.

Nicht für Kinder unter 36 Monaten geeignet. Lange Schnur/lange Kette. Strangulierungsgefahr.

Bezeichnung	Art.-Nr.	Stück in EUR ohne MwSt.	Stück in EUR inkl. MwSt.	
Gymnastikschnur	8 m	03526	10,04	11,95
Gymnastikschnur	10 m	03527	12,56	14,95
Gymnastikschnur	12 m	03528	14,24	16,95
Gymnastikkreis	20 m	03529	25,17	29,95



· strapazierfähiger Planenstoff



Lieferung ohne Bälle

· leicht zu reinigen

1.155.-

Ballpool, 5-tlg.

Robuster Ballpool aus Schaumstoff, strapazierfähigem Planenstoff und verbesserten Klettbandverbindungen. Die Teile sind unempfindlich gegen Schmutz und Feuchtigkeit und leicht zu reinigen. Passend für ca. 6.000 Bälle. Lieferung ohne Bälle.

Kern: Fester Schaumstoff. Maße (LxBxH): 225x225x50 cm.

Bezeichnung	Art.-Nr.	Stück in EUR ohne MwSt.	Stück in EUR inkl. MwSt.
Ballpool	21410	970,59	1.155,00

- stabile Klettbandverbindung
- passt prima in eine Ecke

999.-



Ballpool Viertelkreis, 4-tlg.

Ballpool mit einem Bezug aus Planenstoff und stabilen Klettbandverbindungen. Die geraden Seiten sind in der Gehrung mit Gurtband zusammengenäht. Passend für ca. 3000 Bälle. Lieferung ohne Bälle.

Kern: Fester Schaumstoff. Wandstärke 20 cm. Maße (LxBxH): 200x200x50 cm.

Bezeichnung	Art.-Nr.	Stück in EUR ohne MwSt.	Stück in EUR inkl. MwSt.
Viertelkreis	21415	839,50	999,00



ab **67.45**



Bälle für Ballpool

Die bunten Bälle regen die Kreativität an und eignen sich ideal für motorische Übungen. Hygienisch, abwaschbar, in verschiedenen bunten Farben mit hohem Aufforderungscharakter.

Bezeichnung	Art.-Nr.	Stück in EUR ohne MwSt.	Stück in EUR inkl. MwSt.
ø 7,5 cm 250 Stk.	21408	62,98	1 Stk. 0,30 € 74,95
ø 6 cm 500 Stk.	21409	92,39	1 Stk. 0,21 € 109,95
RABATT		ab je 3 Stk. 5%	ab je 5 Stk. 10%



SET ab **3.55**



Bohnsäckchen

Aus strapazierfähigem Stoff mit hygienischer Granulatfüllung. Ideal zum Werfen, Fangen, Greifen, Heben, Balancieren und für Haltungsübungen. Bis 40°C waschbar.

Material: 100% Baumwolle. Füllung: Granulat.

Farben: 01-blau, 02-grün, 03-rot, 04-gelb.

Achtung! Nicht für Kinder unter 3 Jahren geeignet. Verschluckbare Kleinteile. Erstickungsgefahr.

Bezeichnung	Art.-Nr.	Stück in EUR ohne MwSt.	Stück in EUR inkl. MwSt.
Säckchen klein 15x9 cm 135 g	03540	3,32	3,95
Säckchen groß 20x15 cm 280 g	03542	5,84	6,95
SET 4-tlg. klein 15x9 cm je Farbe 1x	03544	11,72	13,95
SET 4-tlg. groß 20x15 cm je Farbe 1x	03546	20,97	24,95
RABATT		ab je 5 Stk. 5%	ab je 10 Stk. 10%



39.95



Bohnsäckchen mit Zahlen-Set, 15-tlg.

Das Bohnsäckchen-Set eignet sich ideal zum Werfen, Fangen, Greifen, Heben, Balancieren und für Haltungsübungen. Aus strapazierfähigem Stoff mit hygienischer Granulatfüllung. Bis 40°C waschbar.

Material: 100% Baumwolle. Füllung: Granulat. Gewicht: 120 g.

Achtung! Nicht für Kinder unter 3 Jahren geeignet. Verschluckbare Kleinteile. Erstickungsgefahr.

Bezeichnung	Art.-Nr.	Stück in EUR ohne MwSt.	Stück in EUR inkl. MwSt.
Bohnsäckchen mit Zahlen-Set	03545	33,57	39,95

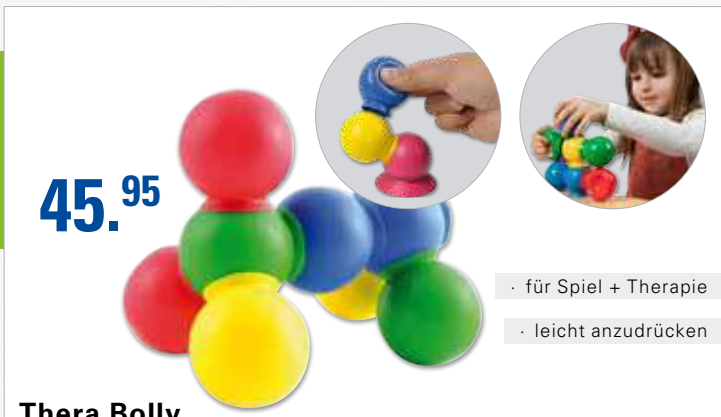

45.95

- für Spiel + Therapie
- leicht anzudrücken

Thera Bolly

Die lustigen und kreativen Thera Bolly trainieren Handgeschicklichkeit und Motorik. Das Spielzeug besteht aus kleinen Spielbällen, welche mit einem Saugnapf ausgestattet sind. Diese lassen sich durch Zudrücken aneinander befestigen, so kann das Kind verschiedene Konstruktionen aufbauen. Durch die bunten Farben sind auch Zahlen- und Farbspiele durchführbar. Inkl. Aufbewahrungbehälter.

VPE: 28 Stück (6x rot, 6x gelb, 6x blau, 6x grün, 4x magenta). Durchmesser: 5,5 cm. Saugfläche: 3 cm, 6 cm (magenta).

Bezeichnung	Art.-Nr.	Stück in EUR ohne MwSt.	Stück in EUR inkl. MwSt.
Thera-Bolly ø 5,5 cm 28 Stk.	02486	38,61	45,95



ab **6.25**

- in 12 kräftigen Farben
- europäische Premiumqualität

Luftballons, 100 Stück

Bunte Gummiballons in Europäischer Premiumqualität aus Naturlatex. Verpackt im Klarsichtbeutel. VPE: 100 Stück. Material: Naturlatex, 100% giftfrei. Ballongröße: ca. 15 cm.

Farben: gemischt aus 12 Farben.

Achtung! Kinder unter 8 Jahren können an nicht aufgeblasenen oder geplatzen Ballons ersticken. Die Aufsicht durch Erwachsene ist erforderlich. Nicht aufgeblasene Ballons sind von Kindern fernzuhalten. Geplatze Ballons sind unverzüglich zu entfernen. Zum Aufblasen eine Pumpe verwenden. Hergestellt aus Naturkautschuklatex, der Allergien verursachen kann.

Bezeichnung	Art.-Nr.	Stück in EUR ohne MwSt.	Stück in EUR inkl. MwSt.
Luftballons ø 15 cm 100 Stk.	02237	5,84	6,95
Luftballons ø 25 cm 100 Stk.	02239	8,36	9,95
RABATT		ab je 5 Stk. 5%	ab je 10 Stk. 10%

ab **29.⁹⁵**

Schwungtuch

Das Schwungtuch ist ein beliebtes Spielgerät für Kooperationsspiele und andere Gruppenspiele. Es eignet sich sowohl für Kinder als auch für Erwachsene. Die Schwungtücher sind aus leichtem Nylon-Fallschirmstoff gefertigt, haben 8 Haltegriffe und ein Mittelloch mit Schnurverschluss. Inkl. Packsack.
Material: 100% Nylon.

Farbe: vierfarbig (rot, blau, grün, gelb).

Bezeichnung	Art.-Nr.	Stück in EUR ohne MwSt.	Stück in EUR inkl. MwSt.
Schwungtuch ø ca. 1,8 m	02040	25,17	29,95
Schwungtuch ø ca. 3,5 m	02042	50,38	59,95
Schwungtuch ø ca. 5,0 m	02044	83,99	99,95
Schwungtuch ø ca. 6,0 m	02046	126,01	149,95
Schwungtuch ø ca. 7,0 m	02048	134,41	159,95
Buch „Das Schwungtuch...“ 50 Seiten	04065	7,48	8,00



695.-



Rundschaukel

Die Rundschaukel eignet sich besonders für motorische Übungen und Schulungen des Gleichgewichtsorgans. Durch die Schaukelkonstruktion haben gleich mehrere Kinder Platz auf der Schaukel. Dies fördert zugleich das „zusammen Spielen“.

Belastbar bis 120 kg. Durchmesser: 100 cm.

Bezeichnung	Art.-Nr.	Stück in EUR ohne MwSt.	Stück in EUR inkl. MwSt.
Rundschaukel	02421	584,03	695,00
Sicherheits-Deckenhaken inkl. Kette (70 cm)	30432	25,17	29,95

479.⁹⁵



Pferdeschaukel

Die Schaukel simuliert den Ritt auf einem Pferd und vermittelt ein tolles und sicheres Schaukelgefühl welches den Gleichgewichtssinn fördert.

Belastbar bis 120 kg. Maße (LxB): 75x32 cm.

Bezeichnung	Art.-Nr.	Stück in EUR ohne MwSt.	Stück in EUR inkl. MwSt.
Pferdeschaukel	02422	403,32	479,95
Sicherheits-Deckenhaken inkl. Kette (70 cm)	30432	25,17	29,95

Anwendungsbsp.



219.⁹⁵

Mega-Kriechtunnel, 6-farbig

Das höhlenartige Innere in Kombination mit dem leuchtenden 6-Farben-Design ist für Kinder einladend und visuell reizvoll. Mehrere Megatunnel können für eine ausgebaute, variationsreiche, kurvige Kriechstrecke zusammengesteckt werden.

Durchmesser: ca. 91 cm. Länge: 3,7 m.

Bezeichnung	Art.-Nr.	Stück in EUR ohne MwSt.	Stück in EUR inkl. MwSt.
Mega-Kriechtunnel 6-farbig ø 91x370 cm	02408	184,83	219,95

699.-



Spieltonne

Dieses Spielgerät fördert die Koordination und den Gleichgewichtssinn. UV-beständig sowie urin-, schweiß- und speichelfest. Bezug aus farbigem Leichtplanenstoff, 100% frei von Weichmachern. Kern aus festem Schaumstoff.

Länge: 100 cm. Durchmesser: 43 cm (innen), 70 cm (außen).

Bezeichnung	Art.-Nr.	Stück in EUR ohne MwSt.	Stück in EUR inkl. MwSt.
Spieltonne	02441	587,39	699,00

Spielrolle

ab **289.⁹⁵**

Die transparente Spielrolle mit den farbigen Seitenteilen ist mit kleinen bunten Bällchen gefüllt. Sie hat einen hohen Aufforderungscharakter und kann auf unterschiedliche Art und Weise bespielt werden.
Belastbar bis 200 kg.

Bezeichnung	Art.-Nr.	Stück in EUR ohne MwSt.	Stück in EUR inkl. MwSt.
Spielrolle ø 45x80 cm	21480	243,66	289,95
Spielrolle ø 45x140 cm	21481	277,27	329,95
Spielrolle ø 65x80 cm	21482	285,67	339,95
Spielrolle ø 65x140 cm	21483	310,88	369,95

449.⁹⁵



Spielröhre

Eignet sich besonders zum Einsatz im Therapie-, Rehabilitations- und Kindergartenbereich. Fördert die Koordination und den Gleichgewichtssinn. UV-beständig sowie urin-, schweiß- und speichelfest. Bezug aus farbigem Leichtplanenstoff, 100% frei von Weichmachern. Kern aus festem Schaumstoff.
Länge: 100 cm. Durchmesser: 40 cm (innen), 60 cm (außen).

Bezeichnung	Art.-Nr.	Stück in EUR ohne MwSt.	Stück in EUR inkl. MwSt.
Spielröhre	02442	378,11	449,95



SET ab **27.95**

· abwaschbar + desinfizierbar

VOLLEY Soft Großbaukasten mit Elefantenhaut

Große Baukastenteile in vielen bunten Farben. Mit einer sehr robusten und luftdurchlässigen Kunststoff-Beschichtung („Elefantenhaut“). Sie macht den Großbaukasten abwasch-/desinfizierbar, ist nicht toxisch und verleiht ihm eine lange Lebensdauer.

Lieferumfang: 2x Würfel (410 g, 25x25x25 cm), 1x Rolle (330 g, 25x25 cm), 2x Dach (230 g, 35x25x17,5 cm), 2x Klotz (420 g, 50x25x12,5 cm), 1x Brücke (580 g, 50x25x25 cm), 1x Halbröhre (240 g, 30x25x15 cm).

Achtung! Nicht für Kinder unter 36 Monaten geeignet. Abbeibare und verschluckbare Kleinteile! Erstickungsgefahr!

Bezeichnung	Art.-Nr.	Stück in EUR ohne MwSt.	Stück in EUR inkl. MwSt.
Halbröhre 30x25x15 cm 01-blau	01016	23,49	27,95
Dach 35x25x17,5 cm 04-gelb, 14-violett	01012	37,77	44,95
Rolle ø 25x25 cm 03-rot	01011	32,73	38,95
Würfel 25x25x25 cm 01-blau, 02-grün	01010	33,57	39,95
Klotz 50x25x12,5 cm 03-rot, 04-gelb	01013	43,66	51,95
Brücke 50x25x25 cm 19-oranger	01014	60,46	71,95
SET 9-tlg., alle Farben	01015	276,47	329,00

· formbeständiges Material

ab **8.95**

· ausgefräste Punkte

SET

VOLLEY Schaumstoffwürfel

Schaumstoffwürfel mit ausgefrästen Punkten. Für viele Lernspiele, den Mathematikunterricht, zum Bauen und Fangen. Auch mit abwaschbarer und desinfizierbarer Elefantenhaut erhältlich.

Farben ohne Elefantenhaut: 01-blau, 02-grün, 03-rot.
Farben mit Elefantenhaut: 01-blau, 02-grün, 03-rot, 04-gelb.

Achtung! Nicht für Kinder unter 36 Monaten geeignet. Abbeibare und verschluckbare Kleinteile! Erstickungsgefahr!

Bezeichnung	Art.-Nr.	Stück in EUR ohne MwSt.	Stück in EUR inkl. MwSt.
ohne Haut 16x16x16 cm	01161	8,36	9,95
ohne Haut 30x30x30 cm	01331	63,82	75,95
mit Haut 30x30x30 cm	01333	75,59	89,95
mit Haut 40x40x40 cm	01444	92,39	109,95
mit Haut 50x50x50 cm	01555	142,82	169,95

RABATT		ab je 4 Stk. 5%	ab je 8 Stk. 10%
Bezeichnung	Art.-Nr.	Stück in EUR ohne MwSt.	Stück in EUR inkl. MwSt.
SET 3-tlg. ohne Haut 16x16x16 cm 1x je Farbe	01162	21,81	25,95

· ermöglicht tolle Lern- + Rechenspiele

SET ab **13.45**

VOLLEY Schaumstoff-Lernwürfel

Die Schaumstoff-Lernwürfel ermöglichen tolle Lern- und Rechenspiele für Kinder. Ob im Kindergarten oder in der Grundschule, die Lernwürfel bereichern den Unterricht und ermöglichen ein spielerisches Lernen. Auf den Seiten der Würfel sind groß und deutlich die Zahlen bzw. Rechenzeichen ausgefräst.

Würfel, 6 Seiten: Gewicht: ca. 90 g. Maße (LxBxH): 16x16x16 cm.
Würfel, 12 Seiten: Gewicht: 130 g. Höhe: 20 cm.

Farben 01168: 01-blau, 02-grün, 03-rot.
Farben 01170: 01-blau, 02-grün, 03-rot, 04-gelb.

Set 3-tlg.: Besteht aus 01163 (03-rot), 01164 (01-blau) und 01165 (02-grün).

Achtung! Nicht geeignet für Kinder unter 3 Jahren. Abbeibare und verschluckbare Kleinteile! Erstickungsgefahr!

Bezeichnung	Art.-Nr.	Stück in EUR ohne MwSt.	Stück in EUR inkl. MwSt.
6 Seiten mit Zahlen (1, 2, 3, 4, 5, 6) rot	01163	12,56	14,95
6 Seiten mit Zahlen (0, 6, 7, 8, 9, 10) blau	01164	11,72	13,95
6 Seiten mit Rechenzeichen (=, x, :, +, >, -) grün	01165	12,56	14,95
6 Seiten mit Rechenzeichen (+, -) grün	01166	11,72	13,95
12 Seiten mit Zahlen (0 - 10, Joker)	01168	23,49	27,95
12 Seiten mit Zahlen + Elefantenhaut (0 - 10, Joker)	01170	26,85	31,95

RABATT		ab je 5 Stk. 5%	ab je 10 Stk. 10%
Bezeichnung	Art.-Nr.	Stück in EUR ohne MwSt.	Stück in EUR inkl. MwSt.
SET 3-tlg. mit Zahlen + Rechenzeichen (=, x, :, +, >, -)	01167	33,57	39,95



ab **12.⁹⁵**



Triangel

Bezeichnung	Art.-Nr.	Stück in EUR ohne MwSt.	Stück in EUR inkl. MwSt.
Triangel 10 cm	19044	10,88	12,95
Triangel 15 cm	19042	12,56	14,95
Triangel 20 cm	19040	13,40	15,95

ab **35.⁹⁵**



Tamburin

Mit Naturfell.

Bezeichnung	Art.-Nr.	Stück in EUR ohne MwSt.	Stück in EUR inkl. MwSt.
Tamburin ø 20 cm	19076	30,21	35,95
Tamburin ø 24 cm	19078	33,57	39,95



ab **3.⁹⁵**

Schläger

Bezeichnung	Art.-Nr.	Stück in EUR ohne MwSt.	Stück in EUR inkl. MwSt.
Kugel	19050	3,32	3,95
Kugel	19052	3,32	3,95
Gummi	19054	5,00	5,95
Filz	19056	8,36	9,95
Scraper	19058	3,32	3,95



ab **9.⁹⁵**



Rhythmik-Geräte mit Glocken

Eine wertvolle Unterrichtshilfe zur Instrumentenkunde im Sport- und Musikunterricht.

Bezeichnung	Art.-Nr.	Stück in EUR ohne MwSt.	Stück in EUR inkl. MwSt.	
Schellenkranz	Kunststoff	19010	8,36	9,95
Glockenstab	Hartholz	19020	10,88	12,95
Armschellen	Leder	19014	14,24	16,95



ab **49.⁹⁵**

Metallophon / Alt-Metallophon

Resonanzkörper aus Fichtenholz. Klangplatten aus Aluminium. Mit 2 Schlägern.

Metallophon: 12 Klangplatten (c''-g''''') + 2x fis und 1x b.

Alt-Metallophon: 13 Klangplatten (c''-a''') + 2x fis und 1x b.

Bezeichnung	Art.-Nr.	Stück in EUR ohne MwSt.	Stück in EUR inkl. MwSt.
Metallophon c''- g'''''	19060	41,97	49,95
Alt-Metallophon c''- a'''	19064	142,82	169,95



ab **94.⁹⁵**

Rhythmus-Mini-Set, 15-tlg.

Für kleine Gruppen von 7 bis 11 Kinder.

- 1x Claves 18x200 mm (Paar)
- 1x Triangel 15 cm
- 1x Fingercymbeln Stahl (Paar)
- 1x Rahmentrommel 20/6
- 2x Glockenkranz
- 2x Kastagnette
- 2x Maracas (Paar)
- 1x Kunststoffbeutel

Bezeichnung	Art.-Nr.	Stück in EUR ohne MwSt.	Stück in EUR inkl. MwSt.
15-tlg.	19027	79,79	94,95



Rhythmustasche, Nylon, 26-tlg.

Für Gruppen bis zu 18 Kinder.

- 1x Kuhglocke
- 1x Schellenring
- 4x Triangel mit Schlägel
- 2x Claves (Paar)
- 1x Guiro glatt
- 1x Maracas Holz (Paar)
- 1x Kastagnette Holz
- 1x Tamburin
- 4x Cymbel, Messing
- 2x Arm/Fußschellen
- 1x Schellenstab
- 1x Guiro gerillt
- 2x Chicken Shaker
- 1x Nylontasche

Bezeichnung	Art.-Nr.	Stück in EUR ohne MwSt.	Stück in EUR inkl. MwSt.
26-tlg.	19026	218,45	259,95



Rhythmustasche, Leinen, 35-tlg.

Für Gruppen bis 24 Kinder gedacht.

- 1x Leinentasche
- 5x Claves 18 x 200 mm (Paar)
- 2x Röhrenholztrommel mit Griff
- 1x Schellenbaum
- 2x Schellenstab
- 2x Glockenstab
- 2x Cymbel MS 15 cm (Paar)
- 2x Filzschlägel 35 mm
- 2x Guiro
- 1x Holzblock 18 cm
- 1x Holzblock 20 cm
- 3x Triangel 10 cm
- 2x Triangel 15 cm
- 1x Tamburin 18 cm
- 1x Tamburin 20 cm

Bezeichnung	Art.-Nr.	Stück in EUR ohne MwSt.	Stück in EUR inkl. MwSt.
35-tlg.	19025	327,69	389,95

NEU

59.⁹⁵



- einfache Bedienung über Sensor-Touch-Knöpfe
- automatisierte Blutdruckmessung + Interpretation

BEURER Oberarm-Blutdruckmessgerät BM 58

Blutdruckmessgerät mit großem, beleuchteten Schwarzdisplay, auf dem die Werte besonders gut ablesbar sind. Das Gerät kann die Durchschnittswerte aller gespeicherten Messwerte, sowie den Durchschnitt von Morgen- und Abendblutdruck, ermitteln. Messwerte können über USB an die kostenlose Software „beurer HealthManager Pro“ auf Ihrem PC übertragen werden. Inklusive Aufbewahrungstasche und USB-Kabel.

- Anzeige von unregelmäßigem Herzschlag
- Blutdruck-Klassifizierung (Einstufung der Messwerte) und Berechnung von Durchschnittswerten
- 2x 60 Speicherplätze sowie Übertragung der Messwerte per USB auf PC
- Manschettengröße: 22-30 cm Armmfang
- Batterie- oder Netzbetrieb

Bezeichnung	Art.-Nr.	Stück in EUR ohne MwSt.	Stück in EUR inkl. MwSt.
BEURER Oberarm-Blutdruckmessgerät BM 58	270668	50,38	59,95

NEU

ab 116.⁹⁵



- inkl. Trainingscomputer
- motorgestütztes Training

Sport-Tec Arm- und Beintrainer move 8.0

Der motorgestützte Arm- und Beintrainer eignet sich ideal für Ihr Heimtraining. Machen Sie es sich gemütlich und trainieren Sie Ihre Arme und Beine an nur einem Gerät. Die Geschwindigkeit verstellen Sie in 12 Stufen über den Trainingscomputer bzw. den Handschalter. Dank der einfachen Bedienung ist dieses Trainingsgerät ideal für ältere Menschen geeignet.

Der Motor erlaubt ein passives Arm- und Beintraining (vorwärts und rückwärts) zur Stärkung der Muskulatur. Insgesamt können Sie aus 7 Trainingsfunktionen wählen.

Farben: 05-schwarz, 06-weiß.

Bezeichnung	Art.-Nr.	Stück in EUR ohne MwSt.	Stück in EUR inkl. MwSt.
Sport-Tec Arm- und Beintrainer move 8.0	220068	109,20	129,95
RABATT		ab je 4 Stk. 5%	ab je 8 Stk. 10%

NEU

2.299.-



Gymna Ultraschalltherapiegerät Ultrasound Compact

Das Ultraschalltherapiegerät Ultrasound Compact eignet sich für den Einsatz in und außerhalb der Physiopraxis. Es kann sowohl mit Netzstrom, als auch mit der eingebauten Batterie betrieben werden.

Der übersichtliche Touchscreen ermöglicht eine leichte Navigation durch das Gerätemenü und die Anwendung aller Funktionen.

Die neue Funktion DynamUS bewertet automatisch die Bewegungsgeschwindigkeit des Ultraschallkopfes. Bei zu schneller oder zu langsamer Bewegung gibt die integrierte LED Rückmeldung, so dass immer die optimale Geschwindigkeit gefunden werden kann.

Dank einer speziellen Halterung kann der Ultraschallkopf freistehend befestigt werden.

Doppelte Anschlüsse ermöglichen die Anbindung von 2 Ultraschallköpfen gleichzeitig. So kann schnell und einfach zwischen den beiden Köpfen gewechselt werden.

Weitere Produktinformationen finden Sie auf Seite 337.

Bezeichnung	Art.-Nr.	Stück in EUR ohne MwSt.	Stück in EUR inkl. MwSt.
Gymna Ultrasound Compact inkl. Ultraschallkopf	280728	1.931,93	2.299,00
Gymna Ultraschallkopf klein inkl. Halterung	280738	646,22	769,00
Gymna Ultraschallkopf groß inkl. Halterung	280748	646,22	769,00
Gymna Laserbrille EP8-6	280298	201,64	239,95
Gymna Tragetasche für Ultrasound Compact	280698	75,59	89,95
Gymna Gerätewagen Mobile Fit	229388	1.057,98	1.259,00

- sehr kompaktes und intelligentes Gerät

DIAGNOSE + THERAPIEGERÄTE



www.sport-tec.de/therapiegeraete

**Atemtrainer und
Inhalationsgeräte**
Seite 306-307

Messgeräte
Seite 307-310

**Bewegungs-, Kraftmesser
und Diagnoseinstrumente**
Seite 310-313

Messen und Wiegen
Seite 313-317

**Propriozeptive Geräte und
Druckpunktreфлектор**
Seite 318-322

**Digitale Rehabilitation,
Gehbarren und Übungstreppen**
Seite 323-325

Bewegungstrainer
Seite 326-331

Schlingentische und Zubehör
Seite 332-336

Elektrophysikalische Therapie
Seite 337-347

**Rotlicht- und
Halogenstrahler**
Seite 348-349

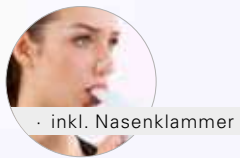

76.⁹⁵

Powerbreathe Plus Atemtrainer

Powerbreathe Plus ist ein System zur Stärkung der Atemmuskulatur. Es nutzt die Technik des Widerstandstrainings zur Stärkung der zur Atmung eingesetzten Muskulatur und vermindert so Kurzatmigkeit. Powerbreathe gibt es in vier verschiedenen Varianten, die sich durch die Stärke des Widerstands unterscheiden. Die Ausübung des arzneimittelfreien Powerbreathe-Trainingsprogramms von 30 Atemzügen zweimal täglich stärkt rasch die Kraft und Ausdauer Ihrer Atemmuskulatur.

Medic Plus (weiß): Für Atemerkranke und Personen mit geschwächter Lungenfunktion.

Plus Wellness (grün): Kann jeden unterstützen, der seine Kurzatmigkeit vermindern und körperliche Betätigung weniger belastend gestalten möchte.

Plus Fitness (blau): Training Ihrer Atemmuskulatur für Ihre Fitness.

Plus Sport (rot): Bietet die Möglichkeit des Trainings der Atemmuskulatur für Sportler.

Bezeichnung			Art.-Nr.	Stück in EUR ohne MwSt.	Stück in EUR inkl. MwSt.
Medic Plus	weiß	3-78 cm H2O	03392	64,66	76,95
Plus Wellness	grün	16-98 cm H2O	03387	64,66	76,95
Plus Fitness	blau	23-198 cm H2O	03388	64,66	76,95
Plus Sport	rot	35-298 cm H2O	03389	64,66	76,95
Ersatz Mundstück für Powerbreathe Plus			03395	5,84	6,95



ab 15.⁹⁵

Spiro-Ball SMILE Lungentrainer

Durch gezieltes, einfaches Lungenfunktionstraining mit dem Lungentrainer Spiro-Ball SMILE werden folgende Ziele angestrebt: Stützung des Herz-Kreislauf-Systems, Reaktivierung des Lungenvolumens, Versorgung der Lungenbläschen mit mehr Sauerstoff, Steigerung der Durchblutung der Lunge und leichteres Abhusten von Schleim. Inspiratorische Atemübungen. Frei von Latex und Epoxidharz.

Volumenanzeige bis 4.000 ml. Schlauchlänge: ca. 30 cm. Schlauchdurchmesser: 2 cm. Mundstück (LxBxH): 7x4x2,5 cm. Maße (LxBxH): 16x7x17,5 cm.

Bezeichnung	Art.-Nr.	Stück in EUR ohne MwSt.	Stück in EUR inkl. MwSt.
Spiro-Ball SMILE Lungentrainer	03393	16,76	19,95
RABATT		ab je 12 Stk. 10%	ab je 24 Stk. 20%



· gezieltes, einfaches Lungentraining

26.⁹⁵

03397

Ultrabreathe Atemtrainer

Durch gezieltes, einfaches Lungentraining mit dem Lungentrainer Ultrabreathe wird die Lunge bis in die tiefer liegenden Lungenbereiche mit Sauerstoff versorgt, die Durchblutung wird erhöht und das vorhandene Lungenvolumen reaktiviert. Die Lungenbläschen (Alveolen) nehmen mehr Sauerstoff auf.

Maße (LxBxH): 12,5x5,5x3 cm.

Bezeichnung	Art.-Nr.	Stück in EUR ohne MwSt.	Stück in EUR inkl. MwSt.
Ultrabreathe Atemtrainer	03396	22,65	26,95
Mundstück für Ultrabreathe Atemtrainer	03397	7,52	8,95



9.⁹⁵

TRI-BALL Atemtrainer

Sie lernen anhand der drei Bälle die richtige Atmung. Besonders bei Störungen im Lungensystem, bei Kurzatmigkeit, bei Problemen mit den Bronchien und bei verminderter Sauerstoffzufuhr kann das Training mit dem TRI-BALL Linderung bringen. Inspiratorische Atemübungen, variable Durchflussrate. Frei von Latex und Epoxidharz.

Flussanzeige: 600/900/1.200 ml. Schlauchlänge: 26 cm. Schlauchdurchmesser: 1,3 cm.

Mundstück (LxBxH): 6x3x1,5 cm. Maße (LxBxH): 14x4x10,5 cm.

Bezeichnung	Art.-Nr.	Stück in EUR ohne MwSt.	Stück in EUR inkl. MwSt.
TRI-BALL Atemtrainer	03398	8,36	9,95



11.⁹⁵

Respirogram Atemtrainer

Der Respirogram Atemtrainer hilft Ihnen, die richtige Atmung zu lernen. Besonders bei Kurzatmigkeit, bei Problemen mit den Bronchien und bei verminderter Sauerstoffzufuhr kann das Training mit dem Respirogram Linderung bringen.

Die Übungen wurden aus verschiedenen Inspirationen zusammengesetzt. Für maximale Hygiene zur Reinigung vollständig zerlegbar.

Flussanzeige: 600/900/1.200 ml. Schlauchlänge: 29 cm. Schlauchdurchmesser: 1,5 cm.

Mundstück (LxBxH): 6,5x2,5x1,5 cm. Maße (LxBxH): 14x6,5x12 cm.

Bezeichnung	Art.-Nr.	Stück in EUR ohne MwSt.	Stück in EUR inkl. MwSt.
Respirogram Atemtrainer	27100	10,04	11,95
Ersatzschlauch	27105	4,16	4,95



59.⁹⁵

Promed Ultraschall-Inhalationsgerät INH 2.1

Mit dem Promed Ultraschall-Inhalationsgerät behandeln Sie schonend Atemwegserkrankungen wie bspw. Asthma oder Erkältungen. Das Ultraschall-Inhalationsgerät zeichnet sich durch seine hohe Wirksamkeit aus. Durch die innovative Mikro-Membran-Vernebelung und eine hohe Vernebelungsrate von 0,32 ml/Min. wird die Inhalationszeit verkürzt und der Wirkstoff schnell aufgenommen. Dabei ist die Inhalation durch den hohen lungengängigen Aerosolanteil sehr effektiv. Die Inhalation kann sowohl mit Maske, als auch mit Mundstück durchgeführt werden. Die Vernebelung ist sehr geräuscharm.

Der Inhalator wird mit einer Aufbewahrungstasche, einem Mundstück, je einer Maske für Kinder und Erwachsene inkl. Anschlussstück, einer Schutzkappe, einem Medikamentenbehälter, Batterien und Anleitung geliefert.

Füllvolumen: max. 8 ml. Partikelgröße: 2,1 µm. Wirkstoffdurchsatz: 0,076 ml/Min.

Bezeichnung	Art.-Nr.	Stück in EUR ohne MwSt.	Stück in EUR inkl. MwSt.
Promed Ultraschall-Inhalationsgerät INH 2.1	27041	50,38	59,95

NEU



89.⁹⁵

BEURER IH 55 Inhalator mit Schwingmembran-Technologie

Der Inhalator IH 55 eignet sich sowohl für unterwegs als auch zu Hause. Dank der Schwingmembran-Technologie verfügt der Inhalator über eine hohe Vernebelungsleistung und ermöglicht somit eine besonders kurze Inhalationszeit. Dabei produziert er einen hohen Anteil an lungengängigen Partikeln, so dass der Nebel auch in den unteren Atemwegen ankommt. Durch den Batteriebetrieb ist der Inhalator auch ideal für Reisen. Inkl. Mesh-Vernebler, Mundstück, Erwachsenenmaske, Kindermaske und Aufbewahrungsbox.

Vernebelungsleistung: ca. 0,25 ml/min. Gewicht: ca. 228 g (inkl. Batterien).
Maße (HxBxT): 14,6x5,1x8,5 cm.

Bezeichnung	Art.-Nr.	Stück in EUR ohne MwSt.	Stück in EUR inkl. MwSt.
BEURER IH 55 Inhalator	27045	75,59	89,95



36.⁹⁵

Promed Fieberthermometer IRT-100 mit Infrarotmessung

Der Infrarotsensor misst die Temperatur sekundenschnell und kontaktlos. Das große, gut lesbare Display leuchtet bei Fieber rot. Zum Vergleichen von gemessenen Temperaturen stehen Ihnen 30 Speicherplätze zur Verfügung. Die Temperaturanzeige kann zwischen °C und °F gewechselt werden. Neben der Messung der Körpertemperatur können mit dem Thermometer auch Oberflächentemperaturen von Objekten zwischen 0 °C und 100 °C gemessen werden. Batterien inklusive.

Messbereich: 32,0 - 42,9 °C (Körper) bzw. 0 - 100 °C (Oberflächen/Objekte).

Bezeichnung	Art.-Nr.	Stück in EUR ohne MwSt.	Stück in EUR inkl. MwSt.
Promed Fieberthermometer IRT-100	27051	31,05	36,95



39.⁹⁵

Fieberthermometer Shotgun mit Infrarotmessung

Schnelle und kontaktlose Messung der Körpertemperatur per Infrarot. Ein optischer Lichtstrahl hilft beim Zielen. Das Thermometer stuft die gemessene Temperatur automatisch in 3 Kategorien ein und lässt das Display passend aufleuchten. So ist auf den ersten Blick erkennbar, ob die Temperatur normal oder erhöht ist, oder es sich schon um Fieber handelt. Im letzten Fall ertönt zusätzlich ein akustisches Warnsignal. Zur besseren Überwachung können bis zu 34 Messergebnisse gespeichert werden. Inkl. Abschaltautomatik. Batterien nicht im Lieferumfang.

Messzeit: < 2 Sekunden. Messbereiche: 34-42,9 °C (Körper) bzw. 0-100 °C (Oberflächen/Wasser). Schutzklasse: IP22 (Tropfwasser). Gewicht: 120 g. Maße (LxBxH): 150x75x50 mm.

Bezeichnung	Art.-Nr.	Stück in EUR ohne MwSt.	Stück in EUR inkl. MwSt.
Fieberthermometer Shotgun	27049	33,57	39,95
Varta Batterien Micro 1,5 V AAA	28126	4,16	4,95

NEU

ab **479.⁹⁵**



27089

Lactate SCOUT Sport Solo (27088):
1x Handmessgerät

Lactate SCOUT Sport Starter Set (27089):
1x Handmessgerät
1x Aufbewahrungstasche
1x Sprühflasche
1x Software „Lactate SCOUT Assistant“
(Bluetooth Dongle + USB-Stick)

Lactate SCOUT Sport Solo
Handmessgerät mit integriertem Bluetooth

Lactate SCOUT Sport Solo ist das professionelle Laktatmessgerät, das eine intelligente Leistungs- und Trainingsanalyse gewährleistet. Die Laktatdiagnostik hat man durch schnelle und präzise Lactatmessung perfekt im Griff. Lediglich 0,2 µl Blut sind für eine Lactatmessung erforderlich. Durch die sehr kurze Messdauer von nur 10 Sekunden ist der Lactate SCOUT Sport der ideale sportmedizinische Begleiter im Freizeit- und Leistungssport.

- Messbereich: 0,5-25,0 mmol/l
- Testdauer: ca. 10 Sekunden
- Herzfrequenzspeicher über 30 Stunden
- Maße (LxBxH): 91x46x21 mm
- Gewicht: 60 g

Lactate SCOUT Sport Starter Set: Wie Lactate SCOUT Sport Solo jedoch mit Aufbewahrungstasche, Sprühflasche, Bluetooth-Dongle für PC und USB Stick mit der Software „Lactate SCOUT Assistant“.

Bezeichnung	Art.-Nr.	Stück in EUR ohne MwSt.	Stück in EUR inkl. MwSt.
Lactate SCOUT Sport Solo	27088	403,32	479,95
Lactate SCOUT Sport Starter Set	27089	449,58	535,00
25 Teststreifen in der Spenderbox	27095	72,23	85,95
Laktat Testlösung 2, 1,8 - 2,2 mmol, 2,5 ml	27029	13,40	15,95
PC-Pack Lactate SCOUT Assistant	27025	142,82	169,95

49.⁹⁵



BEURER PO 45 Pulsoximeter

Das Beurer PO 45 Pulsoximeter misst zuverlässig Puls, Sauerstoffsättigung und Perfusionsindex. Das Farbdisplay bietet sieben verschiedene Anzeigenformate. Unruhige Messungen werden mit einem Symbol auf dem Display dargestellt.

Inkl. 2x 1,5V Batterie AAA.

Gewicht ohne Batterien: ca. 31,5 g. Maße (LxBxH): 59x33x34 mm.

Bezeichnung	Art.-Nr.	Stück in EUR ohne MwSt.	Stück in EUR inkl. MwSt.
Beurer PO 45	27059	41,97	49,95

NEU

64.⁹⁵



BEURER PO 40 Pulsoximeter

Das Pulsoximeter PO 40 von Beurer misst zuverlässig Sauerstoffsättigung, Herzfrequenz und Perfusionsindex. Die Messwerte werden übersichtlich auf dem Farbdisplay dargestellt. Bei unruhiger Messung wird dies auf dem Display angezeigt.

Inkl. Halteband und Gürteltasche.

Gewicht: ca. 57 g. Maße (LxBxH): 58,4x33,5x37 mm.

Bezeichnung	Art.-Nr.	Stück in EUR ohne MwSt.	Stück in EUR inkl. MwSt.
Beurer PO 40	27016	54,58	64,95

239.⁹⁵



- präzise Messergebnisse

Fingerpulsoximeter
Onyx Vantage Modell 9590

Präzise Messung der Sauerstoffsättigung und Pulsfrequenz, auch bei Bewegung und niedriger Durchblutung. Helle LED-Anzeige. Geeignet zur Messung an Finger, Daumen und Zehen.

Inkl. Batterien, Trageschleufe und Anleitung auf CD.

Gewicht: 57 g. Maße: 56x33x32 mm.

Bezeichnung	Art.-Nr.	Stück in EUR ohne MwSt.	Stück in EUR inkl. MwSt.
Onyx Vantage	27009	201,64	239,95

SET

Flachkopf Stethoskop

Durch die erstklassige Verarbeitung eignet sich dieses Stethoskop für den täglichen Gebrauch in der Klinik oder im Pflegedienst. Bedingt durch die flache Bauart passt es sehr gut unter jede Blutdruckmanschette. Die glasfaserverstärkte Membran ist sehr sensibel. Aus Metall gefertigte Schalltrichter gewährleisten eine gute Resonanz durch eine optimale Schallleitung.

Membrandurchmesser: 43,8 mm. Schlauchlänge: ca. 55 cm.

Farben: 01-blau, 05-schwarz.

Oberarm-Blutdruckmessgerät mit Klettmanchette

Geeichtes Aneroid-Blutdruckmessgerät für den Praxis- und Krankenhausbetrieb. Mit stoßgeschützt, überdrucksicherem Manometer und korrosionsfreiem Messwerk. Gehäuse und Glashalterung aus schlagfestem Kunststoff. Seitlich angebrachter Anschluss zur Einschlauchmanschette fest mit dem Gerät verbunden. Inkl. Tasche.

Skalen-Durchmesser: 60 mm.

Farben: 01-blau, 02-grün, 03-rot, 05-schwarz.

Bezeichnung	Art.-Nr.	Stück in EUR ohne MwSt.	Stück in EUR inkl. MwSt.
Flachkopf Stethoskop	27013	19,29	22,95
Oberarm-Blutdruckmessgerät	27015	46,18	54,95
SET 2-tlg. Blutdruckmessgerät + Stethoskop	27069	58,78	69,95

- optimale Schallleitung

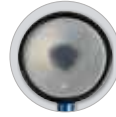

27013-05

- überdrucksicher



27015-01

ab **22.⁹⁵**



NEU

boso Oberarm-Blutdruckmessgeräte medicus

Die Oberarm-Blutdruckmessgeräte medicus ermöglichen zu Hause die Messung und Dokumentation des Blutdrucks. Eine übersichtliche LCD-Anzeige bildet die wesentlichen Werte gut lesbar ab. Zur einfachen Bedienung des Blutdruckmessgerätes wird lediglich eine Taste benötigt.

	MEDICUS X	MEDICUS VITAL
Artikelnummer	27098	27099
Intelligente Aufpumpautomatik	•	•
Anzeige von Herzrhythmusstörungen	---	•
Integrierter Bewegungssensor	---	•
Oszillometrisches Messprinzip	---	•
Speicher für Messungen	30 Messungen	60 Messungen
LCD Anzeige	•	•
Manschette für Armumfänge	22-32 cm	22-42 cm
Inkl. Etui + Batterien	•	•
Batterie-Kontrollanzeige	•	•
Stromversorgung	Batterien 4x 1,5 V Mignon IEC LR 6	Batterien 4x 1,5 V Mignon IEC LR 6
Gewicht	240g (ohne Batterien)	282g (ohne Batterien)
Maße (HxBxT)	96x68x103 mm	140x60x106 mm
Preis (ohne/inkl. MwSt.)	47,02 / 55,95	55,42 / 65,95

Tabellensymbole: • ja | --- nein



ab **55.95**



27098



27099



24.95

Medisana Handgelenk-Blutdruckmessgerät BW 315

Misst Ihren Blutdruck am Handgelenk präzise und zuverlässig. Die Bedienung ist einfach und mit nur einer Taste möglich. Besonders großes, leicht ablesbares Display. Berechnung des Durchschnittswerts aller gespeicherten Daten. Inkl. Aufbewahrungsbeutel und Batterien.

- Displayanzeige: Systole, Diastole, Puls, Datum, Uhrzeit
- Messmethode: Oszillometrisch
- Messbereich: Blutdruck: 30 bis 280 mmHg, Puls: 40 bis 200 Schläge/Min.
- Gewicht: ca. 400 g
- Maße (LxBxH): ca. 12x16,3x6,6 cm

Bezeichnung	Art.-Nr.	Stück in EUR ohne MwSt.	Stück in EUR inkl. MwSt.
Medisana Blutdruckmessgerät BW 315	27075	20,97	24,95



44.95

Medisana Oberarm-Blutdruckmessgerät BU 584 Connect mit Bluetooth

Hochwertiges, klinisch validiertes Messgerät zur präzisen Messung des Blutdrucks am Oberarm für den Heimgebrauch. Die Messwerte können über Bluetooth an die kostenlose VitaDock+ App auf Ihrem Smartphone oder Tablet übertragen und dort ausgewertet werden.

- Schnellere Messergebnisse dank Inflating-Technologie
- Anzeige von unregelmäßigem Herzschlag
- Blutdruck-Klassifizierung – Einstufung der Messwerte durch Ampel-Farbskala
- Je 120 Speicherplätze für 2 Benutzer
- Besonders große Oberarmmanschette für 23-43 cm Armumfang
- Maße (LxB): ca. 17,3x9,8 cm

Bezeichnung	Art.-Nr.	Stück in EUR ohne MwSt.	Stück in EUR inkl. MwSt.
Medisana Oberarm-Blutdruckmessgerät BU 584	27067	37,77	44,95



49.95

Medisana Oberarm-Blutdruckmessgerät BU 535 Voice

Hochwertiges und zuverlässiges Gerät für die Messung des Blutdrucks am Oberarm. Sowohl für den privaten Gebrauch als auch für den professionellen Einsatz geeignet.

- Anzeige von unregelmäßigem Herzschlag
- Blutdruck-Klassifizierung – Einstufung der Messwerte durch Ampel-Farbskala
- Sprachfunktion zum Vorlesen der Messwerte
- Speicherfunktion für bis zu 120 Messungen
- Oberarmmanschette für 22-36 cm Armumfang

Bezeichnung	Art.-Nr.	Stück in EUR ohne MwSt.	Stück in EUR inkl. MwSt.
Medisana Oberarm-Blutdruckmessgerät BU 535 Voice	27068	41,97	49,95



59.95

NEU

BEURER BM 58 Oberarm-Blutdruckmessgerät

Blutdruckmessgerät mit großem, beleuchteten Schwarzdisplay, auf dem die Werte besonders gut ablesbar sind. Das Gerät ermittelt die Durchschnittswerte aller gespeicherten Messwerte, sowie den Durchschnitt von Morgen- und Abendblutdruck. Die Messwerte können im Anschluss über USB an die kostenlose Software „beurer HealthManager Pro“ auf den PC übertragen werden. Inklusive Aufbewahrungstasche und USB-Kabel.

- Arrhythmie-Erkennung: Erkennt und warnt bei eventuellen Herzrhythmusstörungen
- Berechnung von Durchschnittswerten und Morgen- und Abendblutdruck der letzten 7 Tage
- 2x 60 Speicherplätze sowie Übertragung der Messwerte per USB auf PC
- Manschettengröße: 22-30 cm Armumfang
- Batterie- oder Netzbetrieb
- Maße (LxBxH): 100x150x58 mm

Bezeichnung	Art.-Nr.	Stück in EUR ohne MwSt.	Stück in EUR inkl. MwSt.
BEURER BM 58 Oberarm-Blutdruckmessgerät	27066	50,38	59,95



Baseline Goniometer Winkelmesser

Der Winkelmesser eignet sich zum Messen verschiedener Gelenkwinkel. Die Winkelskala ist in 1-Grad-Schritten unterteilt, die Messskala zeigt sowohl Zentimeter als auch Inch.

Bezeichnung	Art.-Nr.	Stück in EUR ohne MwSt.	Stück in EUR inkl. MwSt.
Goniom. Winkelmesser Schenkellänge: 15 cm	25356	10,88	12,95
Goniom. Winkelmesser Schenkellänge: 20 cm	25357	12,56	14,95
Goniom. Winkelmesser Schenkellänge: 30 cm	25358	25,17	29,95
SET 3-tlg. alle Schenkellängen	25364	41,97	49,95



Saehan Goniometer Winkelmesser

Winkelmesser aus Kunststoff zum Messen verschiedener Gelenkwinkel.

Schenkellänge 15 cm (25301): Schenkellänge ca. 15 cm. Schenkel mit linearer Anzeige in cm. 360° Kopf mit 3 Anzeigen kalibriert.

Schenkellänge 20 cm (25302): Schenkellänge ca. 20 cm. Schenkel mit linearer Anzeige in cm. 360° Kopf mit 3 Anzeigen kalibriert.

Schenkellänge 30 cm (25303): Schenkellänge ca. 30 cm. Schenkel mit linearer Anzeige in cm. 360° Kopf mit 3 Anzeigen kalibriert.

Schenkellänge 18 cm (25306): Schenkellänge ca. 18 cm. Durchgängige Messskala, die bei ausgeklapptem Winkelmesser eine Gesamtlänge von 36 cm abdeckt. Unterteilung: 2° Schritte.

Bezeichnung	Art.-Nr.	Stück in EUR ohne MwSt.	Stück in EUR inkl. MwSt.
Winkelmesser Kunststoff 15 cm	25301	6,68	7,95
Winkelmesser Kunststoff 18 cm	25306	8,36	9,95
Winkelmesser Kunststoff 20 cm	25302	8,36	9,95
Winkelmesser Kunststoff 30 cm	25303	11,72	13,95



Baseline Multi Finger Flexion Goniometer

Das Multi Finger Flexion Goniometer eignet sich zum Messen des Abstandes zwischen Daumen und einem weiteren Finger.

Material: Kunststoff. Maße (LxBxH): 25,5x10x0,2 cm.

Bezeichnung	Art.-Nr.	Stück in EUR ohne MwSt.	Stück in EUR inkl. MwSt.
Multi Finger	25337	16,76	19,95



Baseline Finger-Goniometer

Professionelles Messgerät für Fingergelenke oder andere, kleine Gelenke. Messskala geht bis 180° und ist in 5°-Schritten unterteilt. Eine Längenskala in cm und Inches ist ebenfalls vorhanden, um die Messungen noch genauer zu machen.

Skala: bis 180°. Material: Edelstahl.

Bezeichnung	Art.-Nr.	Stück in EUR ohne MwSt.	Stück in EUR inkl. MwSt.
Länge: 9 cm	25362	38,61	45,95
Länge: 15 cm	25360	41,97	49,95



Saehan Finger-Goniometer

Das aus rostfreiem Stahl hergestellte Finger-Goniometer dient zur Vermessung der Grund- und interphalangealen Gelenke. Durch 5-fach-Abstufungen wurde eine leichte Handhabung erreicht, die durch eine lineare Bemaßung in cm unterstützt wird.

Skala: bis 180°. Material: Edelstahl.

Bezeichnung	Art.-Nr.	Stück in EUR ohne MwSt.	Stück in EUR inkl. MwSt.
Länge: 9 cm	25314	30,21	35,95
Länge: 15 cm	25315	30,21	35,95



Pedi-Skoliometer

Zur Messung von Rumpf-Asymmetrien und der thorakalen Rotation bei Skoliose Patienten ab 10 Jahren.

Messbereich: +30° bis -30°. Maße (HxBxT): 6,5x16,5x1,0 cm.

Bezeichnung	Art.-Nr.	Stück in EUR ohne MwSt.	Stück in EUR inkl. MwSt.
Pedi-Skoliometer	25317	142,82	169,95



Baseline Bubble Inclinator

Neigungsmesser mit drehbarer Skala. Dient der genauen Messung des Bewegungsumfanges der Gelenke.

Bezeichnung	Art.-Nr.	Stück in EUR ohne MwSt.	Stück in EUR inkl. MwSt.
Bubble Incl.	25324	83,99	99,95



Nivello Beckenwaage

Zur Vermessung des Beckenschiefstandes. In einem einzigen Untersuchungsgang werden Seitenlokalisation und Ausmaß der Beinlängendifferenz festgestellt. Ergebnis wird in cm angezeigt.

Maße (LxBxH): 34x24x3,5 cm

Bezeichnung	Art.-Nr.	Stück in EUR ohne MwSt.	Stück in EUR inkl. MwSt.
Beckenw.	27198	159,62	189,95

· stellt die Beweglichkeit des unteren Rückens fest

249.-



Beweglichkeitstester Sit and Reach Box

Bewährte Methode um die Beweglichkeit des unteren Rückens und der hinteren Oberschenkelmuskulatur (Ischiocrurale Muskulatur) festzustellen.

Gewicht: 5 kg. Maße (LxBxH): 53x33x31 cm.

Bezeichnung	Art.-Nr.	Stück in EUR ohne MwSt.	Stück in EUR inkl. MwSt.
Beweglichkeitstester Sit and Reach Box	25340	209,24	249,00



89.95



Baseline Handkraftmesser Ballon Manometer

Einfacher und effektiver Helfer, um präzise die Hand- und Unterarmkraft zu messen. Durch Zusammendrücken des mit Flüssigkeit gefüllten Ballons wird die Griffkraft gemessen. Das Ergebnis kann einfach auf der Skala abgelesen werden. Zusätzlich wird die maximal erzeugte Kraft angezeigt.

Bezeichnung	Art.-Nr.	Stück in EUR ohne MwSt.	Stück in EUR inkl. MwSt.
Baseline Handkraftmesser Ballon Manometer	25346	75,59	89,95

249.-



Baseline hydraulischer Hand-Dynamometer

Einfache und kostengünstige Lösung zur Messung der Handkraft. Der einstellbare Griff ermöglicht es Ihnen das Dynamometer individuell auf den Patienten einzustellen. Ein mitgelieferter Tragekoffer schützt das Dynamometer und macht den Transport einfach. Die gemessene Kraft wird sowohl in kg als auch in lb angezeigt.

Bezeichnung	Art.-Nr.	Stück in EUR ohne MwSt.	Stück in EUR inkl. MwSt.
Baseline hydraulischer Hand-Dynamometer	25366	209,24	249,00



269.-



Baseline Fingerschlussmessgerät Standard

Das Fingerschlussmessgerät ermöglicht eine exakte Kraftmessung der einzelnen Finger. Die Kraft wird bei der Messung sowohl in kg als auch in lb angezeigt. Inkl. Aufbewahrungskiste.

Bezeichnung	Art.-Nr.	Stück in EUR ohne MwSt.	Stück in EUR inkl. MwSt.
Baseline Fingerschlussmessgerät Standard	25348	226,05	269,00

329.-



Baseline digitaler Handkraftmesser Klinik

Der digitale Handkraftmesser ermöglicht Ihnen eine genaue Kraftmessung der Griffkraft. Durch verschiedene Einstellmöglichkeiten wird der Test noch genauer und besser vergleichbar. Somit können Sie den Therapieerfolg optimal dokumentieren. Ein großer Messbereich bis zu 135 kg ermöglicht Ihnen auch die Testung von Leistungssportlern. Unterschiedliche Testprotokolle verbessern die Dokumentation und ermöglichen gleichzeitig die Testung verschiedener Kraftzustände.

Messbereich bis 135 kg.

Bezeichnung	Art.-Nr.	Stück in EUR ohne MwSt.	Stück in EUR inkl. MwSt.
Baseline digitaler Handkraftmesser Klinik	25344	276,47	329,00

389.-



Baseline hydraulischer Handkraftmesser Standard

Der hydraulische Handkraftmesser ermöglicht Ihnen eine exakte Griffstärkemessung der Hand. 5-fach einstellbarer Handgriff für individuellen Handanpassung. Kraftanzeige bleibt bis zur Zurücksetzung in der gemessenen Stärke stehen. Inkl. Tragekoffer aus schlagfestem Kunststoff.

Griffstärken: bis zu 90 kg/200 Pounds.

Bezeichnung	Art.-Nr.	Stück in EUR ohne MwSt.	Stück in EUR inkl. MwSt.
Baseline hydr. Handkraftmesser Standard	25342	326,89	389,00

SET



639.-



Baseline Handbewertungs-Set Standard, 3-tlg.

Das Handbewertungs-Set ermöglicht umfassende Messungen in medizinischer Qualität. Messen Sie Hand- und Fingerkraft, genauso wie die Beweglichkeit der Fingergelenke. Die zuverlässigen Messergebnisse ermöglichen eine genaue Dokumentation von Therapiefortschritt und Leistungssteigerung.

- Baseline Hydraulischer Handkraftmesser (25342)
- Baseline Fingerschlussmessgerät (25348)
- Baseline Finger-Goniometer, 15 cm (25360)
- Praktischer Aufbewahrungskoffer

Bezeichnung	Art.-Nr.	Stück in EUR ohne MwSt.	Stück in EUR inkl. MwSt.
SET 3-tlg. Handbewertungs-Set Standard	25350	536,97	639,00

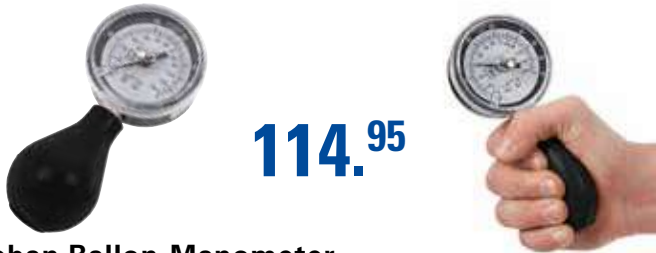

114.⁹⁵

Saehan Ballon-Manometer

Der Ballon-Dynamometer wird zur Messung der Griffkraft in der physikalischen Therapie und Medizin eingesetzt. Der Gummi-Blasebalg liegt sicher in der Hand und gewährleistet einen einheitlichen Druckwiderstand während des Tests. Die große Anzeige macht das Ablesen des Ergebnisses einfach. Ein zusätzlicher Zeiger für den Lesestand erleichtert das Ablesen des Ergebnisses nochmals. Der rote Zeiger zeigt den Lesestand an. Anzeige in Kilogramm und Pounds.

Bezeichnung	Art.-Nr.	Stück in EUR ohne MwSt.	Stück in EUR inkl. MwSt.
Saehan Ballon-Manometer	25322	96,60	114,95



329.-

Saehan hydraulischer Handkraftmesser

Zur exakten Griffstärkemessung der Hand. Der Handgriff ist zwischen 3,5 cm und 8,6 cm 5-fach einstellbar. Griffstärken bis zu 90 kg können genau gemessen werden. Die Kraftanzeige bleibt bis zur Zurücksetzung in der gemessenen Stärke stehen. Inkl. Tragekoffer aus schlagfestem Kunststoff. Messbereich bis 90 kg/200 Pfund.

Bezeichnung	Art.-Nr.	Stück in EUR ohne MwSt.	Stück in EUR inkl. MwSt.
Saehan hydraulischer Handkraftmesser	25326	276,47	329,00

249.-

Saehan Hand Dynamometer

Das Hand Dynamometer dient der zuverlässigen Messung der Handkraft mittels Federdruck. Es verfügt über verstellbare Handgriffe, die sich jeder Handgröße anpassen und eine Anzeige in Kilogramm. Inkl. weicher Tragetasche.

Messbereich: bis 100 kg/220 Pfund.
Maße (HxBxT): 21x14x4,5 cm.

Bezeichnung	Art.-Nr.	Stück in EUR ohne MwSt.	Stück in EUR inkl. MwSt.
Saehan Hand Dynamometer	25328	209,24	249,00



239.-

Saehan Fingerschlussmessgerät

Der schwarze Zeiger gibt die, durch den Fingerdruck, erzeugte Kraft in Pfund oder Kilogramm an. Der rote Zeiger gibt den erreichten Höchstwert des Patienten an. Das Druckmessgerät besteht aus einem Aluminiumgehäuse an dem ein Nylon-Sicherheitsband für das Handgelenk befestigt ist. Inkl. Kunststoffbox.

Messbereich: 0 bis 20 kg/0 bis 45 Pfund.

Bezeichnung	Art.-Nr.	Stück in EUR ohne MwSt.	Stück in EUR inkl. MwSt.
Saehan Fingerschlussmessgerät	25330	200,84	239,00

SET



SET



539.-

Saehan Handbewertungs-Set, 3-tlg.

Grundausstattung für die Hand- und Fingerbewertung in einem Paket:

- Hydraulischer Handkraftmesser (25326)
- Fingerschlussmessgerät (25330)
- Fingergoniometer aus Edelstahl, 15 cm Schenkellänge, 0 bis 180° (25315)
- Praktischer Aufbewahrungskoffer

Bezeichnung	Art.-Nr.	Stück in EUR ohne MwSt.	Stück in EUR inkl. MwSt.
SET 3-tlg. Saehan Handbewertungs-Set	25320	452,94	539,00

Reflex- und Sensibilitätsdiagnostik

Nach Buck (25310): Mit Nervennadel und ausschraubbarem Pinsel im Griff.
Material: Metall. Gewicht: ca. 75 g. Länge: ca. 19,5 cm.

Nach Tylor (25311): Griff aus Metall. Dreieckiger Kopf aus Gummi.
Material: Metall (Griff). Gewicht: 80 g. Länge: 19 cm.

Nach Babinski (25312): Griff aus Metall. Runder Kopf aus Gummi.
Material: Metall (Griff). Durchmesser Kopf: 4,5 cm. Gewicht: 80 g. Länge: 22 cm.

Nach Wartenberg (25313): Kopf mit Nadelrad.
Material: Metall. Gewicht: 70 g. Länge: 17 cm.

9.⁹⁵

Bezeichnung	Art.-Nr.	Stück in EUR ohne MwSt.	Stück in EUR inkl. MwSt.
Reflexhammer nach Buck	25310	8,36	9,95
Reflexhammer nach Taylor	25311	8,36	9,95
Reflexhammer nach Babinski	25312	8,36	9,95
Sensibilitätsrad nach Wartenberg	25313	8,36	9,95
SET 4-tlg. Reflex- und Sensibilitätsdiagnostik-Set	25319	29,37	34,95

519.-

Hand- und Fingerkraftmesser, Vigorimeter inkl. 3 Bälle

Zur Prüfung der Muskelkraft in Hand und Finger. Anzeige der Messergebnisse über einen Manometer. Mit 3 Gummibällen in verschiedenen Größen: 6 cm, 4,5 cm und 4 cm.

Messbereich: 0-1,6 Bar (0-160 kPa).
Material: Weich-PVC. Schlauchlänge: 37 cm.
Durchmesser Manometer: 6 cm.
Box (LxBxH): 25x10x13 cm.

Bezeichnung	Art.-Nr.	Stück in EUR ohne MwSt.	Stück in EUR inkl. MwSt.
Hand- und Fingerkraftmesser Vigorimeter	25332	436,13	519,00
Ersatzbälle, 3er Set	25333	54,58	64,95



NEU



ab **129.⁹⁵**



Baseline Fold Up Monofilament Set

Zur Messung von Hautsinneswahrnehmungsschwellen. Mit den unterschiedlichen Kraftwerten kann die Hautsinneswahrnehmungsschwelle genau ermittelt werden.

Set 5-tlg.: Kraftwerte: 0,07 g, 0,4 g, 2 g, 4 g, 300 g.

Set 20-tlg.: Kraftwerte: 0,008 g, 0,02 g, 0,04 g, 0,07 g, 0,16 g, 0,4 g, 0,6 g, 1,0 g, 1,4 g, 2 g, 4 g, 6 g, 8 g, 10 g, 15 g, 26 g, 60 g, 100 g, 180 g, 300 g.

Bezeichnung	Art.-Nr.	Stück in EUR ohne MwSt.	Stück in EUR inkl. MwSt.
Set 5-tlg.	25368	109,20	129,95
Set 20-tlg.	25369	294,08	349,95

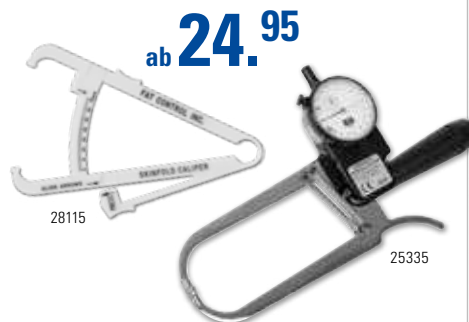

Caliper Hautfaltenmessgerät

Zur Bestimmung des Unterhautfettgewebes.

28115: Der exakte Anpressdruck für vergleichende Messungen erfolgt über den einzigartigen Daumendruckhebel. Messbereich: bis 70 mm.

25335: Geeichter Hautfaltenmesser. Konstanter Druck im gesamten Messbereich. Inkl. Holzkiste + Kurzanleitung. Messbereich: bis 80 mm. Messgenauigkeit: 0,2 mm.

Bezeichnung	Art.-Nr.	Stück in EUR ohne MwSt.	Stück in EUR inkl. MwSt.
Caliper	28115	20,97	24,95
Skinfold Caliper	25335	294,08	349,95

NEU



35.⁹⁵

seca mechanisches Rollmessband 206

Das Rollmessband seca 206 ist eine clevere und einfache Messlösung, die platzsparend an der Wand angebracht wird. Durch das Herunterziehen des Kopfanschlags wird das Metallmessband abgerollt und die Größe kann bequem im Sichtfenster abgelesen werden.

Messbereich: 0 - 220 cm. Teilung: 1 mm.

Bezeichnung	Art.-Nr.	Stück in EUR ohne MwSt.	Stück in EUR inkl. MwSt.
Rollmessband 206	28024	30,21	35,95



5.⁹⁵

Sport-Tec Umfang-Maßband

Das Umfang-Maßband ermöglicht eine schnelle und präzise Messung von Umfängen. Ein automatischer Rücklauf und eine Möglichkeit zur Fixierung des Maßbandendes erleichtern die Messung.

Länge: 150 cm. Teilung: 1 mm.

Bezeichnung	Art.-Nr.	Stück in EUR ohne MwSt.	Stück in EUR inkl. MwSt.
Maßband	253082	5,00	5,95



13.⁹⁵

seca Maßband 201

Das Maßband-Abschlussstück ist besonders verstärkt, so dass seine Stabilität auch nach zahlreichen Messungen nicht beeinträchtigt ist. Dank der automatischen Aufrollautomatik gehen die Messungen einfach von der Hand.

Länge: 205 cm. Teilung: 1 mm.

Bezeichnung	Art.-Nr.	Stück in EUR ohne MwSt.	Stück in EUR inkl. MwSt.
Maßband 201	28019	11,72	13,95



21.⁹⁵

seca Umfang-Maßband 203 mit WHR Messung

Zur Messung des Körperumfangs. Die Skala zur Messung der Waist-To-Hip-Ratio (WHR) besteht aus hochwertigem Metall. Der WHR ist eine indirekte Methode zur Bestimmung der Menge des Bauchfettgewebes. Dadurch gibt er Aufschluss über die Verteilung der Fettdepots und ist eine wertvolle Hilfe bei der Diagnose.

Länge: 205 cm. Teilung: 1 mm.

Bezeichnung	Art.-Nr.	Stück in EUR ohne MwSt.	Stück in EUR inkl. MwSt.
Maßband 203	28018	18,45	21,95



209.⁹⁵

seca Teleskop-Messstab 222

Teleskop-Messstab zur Wandmontage mit genauer Millimeter-Skala, verbreiteter Messschieber und Fersenanschlag. Die komfortable Ablesemarke ermöglicht leichte Ablesbarkeit der Ergebnisse ab einer Körpergröße von 130,5 cm. Bei Nichtbenutzung kann der Messschieber weggeklappt werden.

Messbereich: 6 bis 230 cm. Teilung: 1 mm.

Maße (LxBxH): 132,2x12x3,4 cm.

Bezeichnung	Art.-Nr.	Stück in EUR ohne MwSt.	Stück in EUR inkl. MwSt.
Modell 222	28022	176,43	209,95



169.⁹⁵

seca Messstab 216

Mechanischer Messstab für Kinder und Erwachsene, der in freiwählbarer Höhe an der Wand angebracht werden kann. Mit austauschbarer Skala von 0 bis 230 cm, die sich bereits während der Messung einfach ablesen lässt, da sie seitlich versetzt zum Messstab verläuft.

Messbereich: 0 bis 230 cm. Teilung: 1 mm.

Maße (LxBxH): 150x12x22 cm.

Bezeichnung	Art.-Nr.	Stück in EUR ohne MwSt.	Stück in EUR inkl. MwSt.
Modell 216	28021	142,82	169,95

NEU



249.⁹⁵

seca Messlatte 213

Zerlegbares, besonders leichtes Stadiometer für den mobilen Einsatz. Das geringe Packmaß macht den Transport besonders komfortabel. Hochwertiger Kopfschieber und Wandabstandshalter für zusätzliche Stabilität ermöglichen schnelle und präzise Größenmessung.

Messbereich: 20-205 cm. Teilung: 1 mm.

Maße (BxHxT): 33,7x216,5x53cm.

Bezeichnung	Art.-Nr.	Stück in EUR ohne MwSt.	Stück in EUR inkl. MwSt.
Modell 213	28023	210,04	249,95

KÖRPERANALYSEWAAGEN



Die **Körperanalysewaagen** ermitteln zuverlässig unter anderem die Muskel-, Fett-, Knochen- und Wasseranteile in Ihrem Körper und ermöglichen so einen genaueren Einblick wie gesund Sie sind.

Verschiedene Körperanalysewaagen unterstützen darüber hinaus eine **Segment-Körperanalyse**. Sie erhalten die Messergebnisse also separat für einzelne Körperteile, damit Sie genau wissen, auf welche Bereiche des Körpers Sie sich konzentrieren müssen.



59.⁹⁵



Medisana BS 450 Connect mit BT Körperanalysewaage

Mit Bluetooth-Technologie ausgestattet kann die Waage problemlos mit Ihrer Smartphone-App verbunden werden, so dass Sie Ihre Messwerte jederzeit und überall einsehen können.

Bezeichnung	Art.-Nr.	Stück in EUR ohne MwSt.	Stück in EUR inkl. MwSt.
Medisana Körperanalysewaage BS 450	28117	50,38	59,95

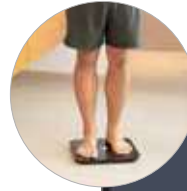

84.⁹⁵



Medisana BS 650 Connect mit WiFi und BT Körperanalysewaage

Über WiFi und Bluetooth lassen sich die Messdaten bequem und einfach auf Ihrem Smartphone oder Tablet speichern und verfolgen. Mit Hilfe der App können Sie Ihre Fortschritte auf Ihrem persönlichen Dashboard verfolgen und Ihre Daten in übersichtlichen Grafiken anzeigen lassen.

Bezeichnung	Art.-Nr.	Stück in EUR ohne MwSt.	Stück in EUR inkl. MwSt.
Medisana Körperanalysewaage BS 650	28116	71,39	84,95

	MEDISANA BS 450	MEDISANA BS 650	TANITA BC-401	TANITA BC-601	TANITA BC-545N	TANITA RD-545HR	TANITA MC-780MA P	TANITA MC-780MA S
Artikelnummer	28117	28116	28104	28105	28110	28109	28112	28118
Bluetooth	●	●	●	---	---	●	●	●
SD-Karte	---	---	---	●	---	---	●	●
Tragkraft	180 kg	180 kg	150 kg	150 kg	150 kg	200 kg	270 kg	270 kg
Zifferschrift	0,1 kg / 0,2 lb / 0,2 lb	0,1 kg / 0,2 lb	100 g	100 g	100 g	50 g < 100 kg > 100 g	100 g	100 g
Ziffernhöhe	k.A.	k.A.	28 mm	25 mm	31 mm	28 mm	k.A.	k.A.
Einheit	kg / lb / st	kg / lb / st	kg / lb / st	kg / lb / st	kg / lb / st	k.A.	kg	kg
Messungen	1, 2, 4, 10	1, 3, 4, 10	1, 2, 4, 5, 6, 7, 8, 9	1, 2, 4, 6, 8, 9	1, 2, 4, 5, 6, 7, 8, 9	1, 2, 4, 5, 6, 7, 8, 9, 12	1, 2, 4, 5, 6, 7, 8, 9	1, 2, 4, 5, 6, 7, 8, 9
Segmente	k.A.	k.A.	---	5	5	5	5	5
Messpunkte	Füße	Füße	Füße	Füße und Hände	Füße und Hände	Füße und Hände	Füße und Hände	Füße und Hände
Integrierter Drucker	k.A.	k.A.	●	●	●	---	---	---
Arbeitstemperatur	k.A.	k.A.	k.A.	k.A.	k.A.	k.A.	5°C - 35°C	5°C - 35°C
Spannungsversorgung	6V (4x 1,5 V, AAA)	6V (4x 1,5 V, AAA)	Batterie	Batterie	Batterie	Batterie	100 - 240V AC	100 - 240V AC
Maße Plattform (HxBxT)	k.A.	k.A.	4x36x26 cm	34,5x32,5 cm	37,5x31,7 cm	34,8x32 cm	9,4x36x36 cm	9,4x38x65,6 cm
Maße (HxBxT)	31,9x31,9,2,3 cm	31x31x2,5 cm	4x36x26 cm	5,5x34,5x32,5 cm	7,5x37,5x31,7 cm	5,7x34,8x32 cm	116,5x36x36 cm	38x6,5x9,4 cm
Gewicht	1,93 kg	2 kg	1,9 kg	3,2 kg	3,7 kg	4 kg	15,5 kg	11,1 kg
Preis (ohne/inkl. MwSt.)	50,38 / 59,95	71,39 / 84,95	83,99 / 99,95	210,04 / 249,95	218,45 / 259,95	461,34 / 549,00	5.878,15 / 6.995,00	5.373,95 / 6.395,00

Tabellensymbole: ● ja | ○ optional | --- nein |

Messwerte: 1) Gewicht, 2) BMI, 3) BMI + BMR, 4) Muskel-/Fett-/Wasseranteil (%), 5) Körperbauwert, 6) Knochenmineralmasse, 7) Grundumsatz,

8) Stoffwechsellager, 9) Viszeralfett, 10) Knochengewicht, 11) Kalorienbedarf/Tag, 12) Herzfrequenz



99.⁹⁵



TANITA BC-401 mit BT
Körperanalysewaage

Ermöglicht eine umfangreiche Messung Ihrer Körperdaten und überträgt diese an die MyTANITA App. Behalten Sie Ihre Fitness im Blick und überprüfen Sie in welchem Zustand Ihre Muskeln und Knochen sind, ob Sie ausreichend trinken oder wie hoch Ihr Stoffwechselalter ist. Inkl. Batterien.

Produkteigenschaften: Automatische Erkennung, Abruffunktion, Uhr, Kalender, Gast-Modus, Sportler-Modus, 5 Benutzerspeicher.

Bezeichnung	Art.-Nr.	Stück in EUR ohne MwSt.	Stück in EUR inkl. MwSt.
TANITA Körperanalysewaage BC-401	28104	83,99	99,95



249.⁹⁵



TANITA BC-601
Segment-Körperanalysewaage

Die innovative BC-601 beinhaltet modernste Technologie zur Analyse des Körpers in fünf Segmenten: Arme, Beine und zentraler Bauchbereich. Gemessen wird über vier Elektroden auf der Waage und 4 Elektroden im mobilen und ausziehbaren Handgriff. Inkl. Batterien.

Produkteigenschaften: SD-Karte, Abruffunktion, Gast-Modus, Sportler-Modus, 4 Benutzerspeicher.

Bezeichnung	Art.-Nr.	Stück in EUR ohne MwSt.	Stück in EUR inkl. MwSt.
TANITA Körperanalysewaage BC-601	28105	210,04	249,95



259.⁹⁵

TANITA BC-545N
Segment-Körperanalysewaage

Modernste Technologie für die segmentale bioelektrische Impedanzanalyse (BIA) zur Analyse und Messung der Anteile von Körperfett und Muskelmasse in fünf Segmenten: Arme, Beine und zentraler Bauchbereich.

Produkteigenschaften: Abruffunktion, Gast-Modus, Sportler-Modus, 5 Benutzerspeicher.

Bezeichnung	Art.-Nr.	Stück in EUR ohne MwSt.	Stück in EUR inkl. MwSt.
TANITA Körperanalysewaage BC-545N	28110	218,45	259,95

549.-



TANITA RD-545HR
Segment-Körperanalysewaage

Diese segmentale Körperanalysewaage bietet umfassende Messungen mit medizinischer Präzision für beide Arme, beide Beine und den Rumpf getrennt. Die Zweifrequenz-BIA-Technologie bietet eine Messgenauigkeit, die bisher nur professionellen Messgeräten vorbehalten war. Die Messergebnisse werden direkt an die kostenlose MyTANITA App gesendet, so dass Sie Ihre Fortschritte auf dem Smartphone oder Tablet verfolgen können.

Bezeichnung	Art.-Nr.	Stück in EUR ohne MwSt.	Stück in EUR inkl. MwSt.
TANITA Körperanalysewaage RD-545HR	28109	461,34	549,00

ab 6.395.-

TANITA MC-780MA P
Segment-Körperanalysewaage

Medizinprodukt für den professionellen Einsatz.

Multifrequente Segment-Körperanalysewaage die eine sofortige Analyse der Gesundheit und Fitness ermöglicht und den Fortschritt im Laufe der Zeit überwacht.

Die Waage ist sehr benutzerfreundlich und für den interaktiven Gebrauch konzipiert. Die Ergebnisse sind innerhalb von 20 Sekunden ablesbar. Zusätzlich wird die Analyse automatisch auf einer SD-Karte gespeichert oder an einen PC oder Drucker gesendet. Mit Hilfe der TANITA PRO Software werden alle Messergebnisse gespeichert.

TANITA MC-780MA S: Diese segmentale Körperanalysewaage ist technisch identisch mit der MC-780MA P, mit dem Unterschied, dass diese Waage ohne Säule geliefert wird. Das gut ablesbare Display kann z. B. auf den Schreibtisch gestellt werden, während die Waage auf dem Boden stehen bleibt.

Bezeichnung	Art.-Nr.	Stück in EUR ohne MwSt.	Stück in EUR inkl. MwSt.
TANITA Körperanalysewaage MC-780MA P	28112	5.878,15	6.995,00
TANITA Körperanalysewaage MC-780MA S	28118	5.373,95	6.395,00
Tanita PRO Software	28119	755,46	899,00



28118



28112



PERSONENWAAGEN



Säulenwaagen

Die Säulenwaagen ermöglichen ein bequemes Ablesen der Messergebnisse in Hüfthöhe. Auch das Bedienelement befindet sich in direkter Reichweite und erleichtert so den Umgang mit der Waage.

Flachwaagen

Auch Waagen, die wenig Raum brauchen, können viel für den Patienten tun und überzeugen mit ihrer enormen Platzersparnis und Funktionen, die den größeren Modellen in nichts nachstehen.

NEU

799.-



seca 799, geeicht Säulenwaage

Medizinprodukt für den professionellen Einsatz. Eichklasse III.

Die Säulenwaage 799 ist durch ihre robuste Bauweise besonders stabil und eignet sich so auch für den speziellen Gebrauch in Krankenhäusern, medizinischen Einrichtungen und Arztpraxen. Dank der Säule ist das Display der Waage in der optimalen Höhe, um es einfach bedienen zu können. Zusätzlich sind die Ziffern besonders groß und können so einfach abgelesen werden. Integrierte Transportrollen ermöglichen den einfachen Transport der Waage, auch über längere Wege.

Bezeichnung	Art.-Nr.	Stück in EUR ohne MwSt.	Stück in EUR inkl. MwSt.
seca Säulenwaage 799, geeicht	28016	671,43	799,00

NEU

589.-



seca 755 mit BMI-Funktion Säulenwaage

Die Säulenwaage 755 zeichnet sich besonders durch die Ermittlung des BMI aus. Beim Betreten der Waage setzt sich neben der normalen Gewichtsanzeige eine farblich unterteilte BMI-Scheibe in Bewegung. Neben der BMI-Anzeige ist eine Größenskala. Hieran lässt sich der entsprechende BMI für die jeweilige Körpergröße ablesen. Zum leichteren Transport verfügt die Waage über Rollen. Eine flache Trittpläche macht das Aufsteigen auf die Waage einfach und sicher.

Bezeichnung	Art.-Nr.	Stück in EUR ohne MwSt.	Stück in EUR inkl. MwSt.
seca Säulenwaage 755 mit BMI-Funktion	28017	494,96	589,00

499.-

seca Cultra 786 Säulenwaage

Auf einer eleganten, großen Kreisskala mit präziser, roten Nadelzeiger und einer 500 g Teilung lässt sich das Gewicht ganz einfach ablesen. So kann sich jeder Patient auch ohne Betreuung problemlos selbst wiegen. Ihren maximalen Ablesekomfort verbindet die seca 786 zudem mit platzsparenden Abmessungen. Denn die erhöhte Kreisanzeige schafft Platz für eine großzügig dimensionierte Trittpläche. Der schwarze Gummibelag ist nicht nur robust, sondern lässt sich auch besonders leicht reinigen. Benötigt weder Stromanschluss noch Batterien und ist daher immer einsatzbereit.



Bezeichnung	Art.-Nr.	Stück in EUR ohne MwSt.	Stück in EUR inkl. MwSt.
seca Säulenwaage Cultra 786	28025	419,33	499,00

669.-

seca 769 mit BMI-Funktion Säulenwaage

Bestens geeignet für den Einsatz in Physio-Praxen, im Fitnessstudio, in Kindergärten oder Schulen. Die Waage ist vielseitig einsetzbar, wartungsarm und durch den Batteriebetrieb standortunabhängig. Die BMI-Funktion ermöglicht eine zuverlässige Einschätzung des Ernährungszustandes des Patienten. Die Transportrollen erlauben es, die Säulenwaage mühelos zu bewegen.



Bezeichnung	Art.-Nr.	Stück in EUR ohne MwSt.	Stück in EUR inkl. MwSt.
seca Säulenwaage 769 mit BMI-Funktion	28013	562,18	669,00

469.⁹⁵

seca 869 Personenwaage

Elektronische Flachwaage mit 2,25 m langer Kabelfernanzeige. Das Display kann separat von der Waage aufgestellt werden. Nivellierfüße für jeden Untergrund. Inkl. Batterien.



Bezeichnung	Art.-Nr.	Stück in EUR ohne MwSt.	Stück in EUR inkl. MwSt.
seca Personenwaage 869	28006	394,92	469,95



189.⁹⁵

seca Colorata 760 Personenwaage

Der Klassiker unter den mechanischen Personenwaagen. Die seca Personenwaage Colorata 760 ist mit großer Trittpläche, robustem Gehäuse aus pulverbeschichtetem Stahl und Chromring ausgestattet. Besonders angenehm: die große, gut ablesbare Skala.

Farben: 01-blau, 03-rot, 06-weiß, 07-beige.

Bezeichnung	Art.-Nr.	Stück in EUR ohne MwSt.	Stück in EUR inkl. MwSt.
seca Personenwaage Colorata 760	28014	159,62	189,95

159.⁹⁵



seca Viva 750
Personenwaage

Mechanische Waage, die sich sowohl für den Gebrauch zu Hause, als auch für den professionellen Gebrauch in Fitnessstudios oder der Physiopraxis eignet. Mit robustem Gehäuse aus pulverbeschichtetem Stahl. Standfläche mit Kunststoff beschichtet.

Bezeichnung	Art.-Nr.	Stück in EUR ohne MwSt.	Stück in EUR inkl. MwSt.
seca Personenwaage Viva 750	28000	134,41	159,95

NEU

89.⁹⁵



seca Clara 803
Personenwaage

Ihr zuverlässiger Helfer für Gewichtsmessungen. Die gummierte Standfläche ermöglicht ein angenehmes und zugleich sicheres Wiegen. 4 GummifüÙe geben der Waage zugleich einen sicheren Stand auf dem Boden. Die Waage misst das Körpergewicht bis auf 100 g genau.

Farben: 05-schwarz, 06-weiß.

Bezeichnung	Art.-Nr.	Stück in EUR ohne MwSt.	Stück in EUR inkl. MwSt.
seca Personenwaage Clara 803	28001	75,59	89,95

ab 129.⁹⁵



seca 813
Personenwaage

Personenwaage mit besonders breiter und niedriger Plattform, die sich mühelos betreten lässt. Die rutschfeste Oberfläche sorgt für einen sicheren Stand und lässt sich sowohl mit Reinigungs- als auch Desinfektionsmittel reinigen. Auf dem extra großen LCD-Display lassen sich die gemessenen Werte einfach ablesen.

Die Variante 813 bt (28008) ermöglicht die Übertragung der gemessenen Werte über Bluetooth an verschiedene Apps, wie Google Fit und Apple Health.



Bezeichnung	Art.-Nr.	Stück in EUR ohne MwSt.	Stück in EUR inkl. MwSt.
seca Personenwaage 813 ohne Bluetooth	28007	109,20	129,95
seca Personenwaage 813 bt mit Bluetooth	28008	134,41	159,95



239.⁹⁵

seca 354
Säuglings- und Babywaage

Der zuverlässige Schutz für gesundes Wachstum. Bei der gesunden Entwicklung eines Neugeborenen spielt die Ernährung eine zentrale Rolle. Mit der neuen Säuglingswaage seca 354 lässt sich jetzt täglich per Knopfdruck kontrollieren, wie viel Milch das Baby beim Stillen getrunken hat. Damit bietet seca ab sofort den wohl zuverlässigsten Partner bei der Überwachung der Ernährung von Säuglingen. Somit eignet sich die Waage sowohl für Eltern wie auch Hebammen. Inkl. Batterien.

- Breast-Milk-Intake-Funktion
- Einfaches Lösen der Wiegemulde vom Untergestell
- Säuglingswaage und Flachwaage für Kinder in einem
- Mobil und robust für den Transport
- Funktionen und Eigenschaften: TARA. BMIF. Auto-HOLD
- Abschaltautomatik

Tragkraft 20 kg. Teilung: 5 g/10 g. Nettogewicht: 2,3 kg. Maße (BxHxT): 552 x 156 x 332 mm.

Bezeichnung	Art.-Nr.	Stück in EUR ohne MwSt.	Stück in EUR inkl. MwSt.
seca Säuglings- und Babywaage 354	28026	201,64	239,95

seca Aura 807
Personenwaage

Hinter der außergewöhnlichen Optik aus Edelstahl und Glas verbirgt sich eine hoch effiziente 4-Wägezelle-Technologie für sehr präzise Gewichtsermittlungen. Die extra flachen Abmessungen ermöglichen das bequeme Betreten der Waage. Die gemessenen Werte lassen sich durch die extra großen LCD-Ziffern einfach ablesen. Inkl. Batterien.

74.⁹⁵



Bezeichnung	Art.-Nr.	Stück in EUR ohne MwSt.	Stück in EUR inkl. MwSt.
seca Personenwaage Aura 807	28011	62,98	74,95

	799	755	Culta 786	769	869	Colorata 760	Viva 750	Clara 803	813 / 813 bt	Aura 807
Artikelnummer	28016	28017	28025	28013	28006	28014	28000	28001	28007 / 28008	28011
Bluetooth	---	---	---	---	---	---	---	---	--- / ●	---
SD-Karte	---	---	---	---	---	---	---	---	---	---
Tragkraft	200 kg	160 kg	150 kg	200 kg	250 kg	150 kg	150 kg	150 kg	200 kg	150 kg
Ziffernschritt	100 g bzw. 200 g*	500 g	500 g	100 g	100 g bzw. 200 g*	1.000 g	1.000 g	100 g	100 g	100 g
Ziffernhöhe	k.A.	k.A.	k.A.	20 mm	20 mm	k.A.	k.A.	28 mm	29 mm	29 mm
Einheit	kg	kg	kg	kg / st / lb	kg / st / lb	kg	kg	kg	kg	kg
Messungen	Gewicht, BMI	Gewicht, BMI	Gewicht	Gewicht, BMI	Gewicht, BMI	Gewicht	Gewicht	Gewicht	Gewicht	Gewicht
Messpunkte	FüÙe	FüÙe	FüÙe	FüÙe	FüÙe	FüÙe	FüÙe	FüÙe	FüÙe	FüÙe
Integrierter Drucker	---	---	---	---	---	---	---	---	---	---
Arbeitstemperatur	k.A.	k.A.	k.A.	k.A.	k.A.	k.A.	k.A.	k.A.	k.A.	k.A.
Spannungsversorgung	Batterie	Keine	Keine	Batterie	Batterie	Keine	Keine	Batterie	Batterie	Batterie
MaÙe Plattform (HxBxT)	7,5x29,4x27,4 cm	8x33,5x34,5 cm	7,5x27,8x27,3 cm	7,5x27,2x28 cm	6x28,8x27,8 cm	7x26,5x26,5 cm	7x29x29 cm	3,5x29,5x30,5 cm	4,5x40x30 cm	3,7x31x31 cm
MaÙe (HxBxT)	83,1x29,4x41,7 cm	100x36x62,8 cm	91x29,5x50 cm	83,1x29,4x41,7 cm	6x32,1x35,6 cm	11,8x30,3x47 cm	11,7x31,7x47,7 cm	3,7x31,6x32,6 cm	4,7x43,3x37,3 cm	3,7x31x31 cm
Gewicht	6,3 kg	18,1 kg	6,9 kg	6,2 kg	4,2 kg	3,5 kg	3,5 kg	1,5 kg	2,9 kg	2,0 kg
Preis (ohne/inkl. MwSt.)	671,43 / 799,00	494,96 / 589,00	419,33 / 499,00	562,18 / 669,00	394,92 / 469,95	159,62 / 189,95	134,41 / 159,95	75,59 / 89,95	109,20 / 129,95 bt: 134,41 / 159,95	62,98 / 74,95

Tabellensymbole: ● ja | ○ optional | --- nein | * bis 150 kg: 100 g, ab 150 g: 200 g

SET

ab **20.⁶⁵**



NEU! Schwingstab + Tasche



301893*



Sport-Tec Schwingstab

Ideal für das Training der tiefen und stabilisierenden Muskulatur. Der 26,5 cm lange gummierte Griff lässt sich bequem und sicher in einer oder beiden Händen halten. Die Gewichte an den Enden bestehen ebenfalls aus Gummi. Das schützt beim versehentlichen Anschlagen sowohl Stab als auch Umgebung vor Beschädigungen. Der Stab lässt sich leicht in Schwingung versetzen, wodurch er auch für Einsteiger optimal geeignet ist.

Material: Fiberglas. Gewicht: 615 g. Grifflänge: 26,5 cm. Länge 160 cm.

Farben: 01-blau, 03-rot, 05-schwarz, 21-limone.

Bezeichnung	Art.-Nr.	Stück in EUR ohne MwSt.	Stück in EUR inkl. MwSt.
Sport-Tec Schwingstab 160 cm	038922	19,29	22,95
RABATT		ab je 5 Stk. 5%	ab je 10 Stk. 10%

Aufbewahrung und Sets

Aufbewahrungsständer: Eine praktische Aufbewahrungshilfe für Ihre Schwingstäbe. Gewicht: 20 kg. Maße (LxBxH): 55x60x115 cm.

Aufbewahrungstasche: Die Tasche eignet sich ideal zum Verstauen und Transport eines Schwingstabes mit 160 cm Länge.

Bezeichnung	Art.-Nr.	Stück in EUR ohne MwSt.	Stück in EUR inkl. MwSt.
Aufbewahrungsständer	301893	151,22	179,95
Tasche für Schwingstab schwarz	03893	8,36	9,95
SET Schwingstab + Tasche	03899	20,97	24,95

SET

ab **59.⁴⁵**

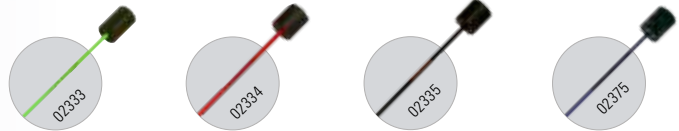

Flexi-Bar

Flexi-Bar Kids: Bewegungstraining mit Spaß für Kinder. Nur wenige Minuten Schwingungs-Training pro Tag reichen aus, um haltungsstabilisierende und koordinative Erfolge zu erzielen. Inkl. Übungsposter. Länge: ca. 118 cm.

Flexi-Bar Standard: Verbindet Kraft-/Ausdauertraining, Koordinationstraining, Tiefenmuskeltraining, Haltungsstabilisation und Bewegungssensibilisierung. Als Ergänzung zur Haltungverbesserung und im Figur-Training. Inkl. Link zu Übungsvideos. Länge: ca. 153,5 cm.

Flexi-Bar Athletic: Besonders geeignet für bereits trainierte, geübte Sportler und Menschen mit einer kräftigen Statur. Bietet höheren Widerstand als das Standard Modell. Inkl. Link zu Übungsvideos. Länge: ca. 152,5 cm.

Flexi-Bar Intensiv: Hilft Ihnen erfolgreich die Fettverbrennung zu unterstützen und Ihre Figur zu straffen und zu formen. Für Personen mit kräftiger Statur. Inkl. Link zu Übungsvideos. Länge: ca. 153,5 cm.

Bezeichnung	Art.-Nr.	Stück in EUR ohne MwSt.	Stück in EUR inkl. MwSt.
Kids grün 118 cm ca. 470 g	02333	58,78	69,95
Standard rot 150 cm ca. 520 g	02334	81,47	96,95
Athletic schwarz 150 cm ca. 740 g	02335	83,99	99,95
Intensiv blau 150 cm ca. 535 g	02375	83,99	99,95

RABATT	ab je 10 Stk. 10%	ab je 20 Stk. 15%
---------------	-------------------	-------------------

Zubehör für Flexi-Bar

Tragetasche mit Gurt: Für einen bzw. 10 Flexi-Bars.

Flexi-Bar Ständer: Zur Aufbewahrung von bis zu 30 Flexi-Bars. Mit 4 Kunststoffrollen. Maße (LxBxH): 49x43x12 cm.

Bezeichnung	Art.-Nr.	Stück in EUR ohne MwSt.	Stück in EUR inkl. MwSt.
Tragetasche mit Gurt für 1 Flexi-Bar	02374	10,88	12,95
Tragetasche mit Gurt für 10 Flexi-Bar	02366	63,82	75,95
Flexi-Bar Ständer für max. 30 Bars	02332	193,24	229,95
SET 11-tlg. 10 Flexi Bar Standard + Ständer	02397	839,50	999,00
SET 21-tlg. 20 Flexi Bar Standard + Ständer	02398	1.595,80	1.899,00
SET 31 tlg. 30 Flexi Bar Standard + Ständer	02399	2.348,74	2.795,00

BIOSWING Schwingstab Improve, silber

Der Schwingstab Improve von Bioswing eignet sich für das Training zuhause wie auch für das Gruppentraining. Durch individuell einstellbare Schwingfrequenzen werden Haltung, neuromuskuläres Zusammenspiel und Propriozeption gefördert. Ein leicht verstellbarer Frequenzregler an jedem Ende des Stabes ermöglicht sowohl eine symmetrische als auch asymmetrische Einstellung. Eine individuelle Anpassung an die Anforderung des Trainierenden ist damit problemlos möglich. Der speziell geformte Griff ermöglicht sicheren Halt während des Trainings, die integrierten Dämpfungselemente sorgen für eine sanfte und gleichmäßige Übertragung der Schwingungen auf den Körper. In der mitgelieferten Tragetasche mit Schulterriemen lässt sich der Schwingstab einfach und platzsparend transportieren. Inkl. Tragetasche und Anleitung.

Material Griff und Dämpfungselemente: schwarzer Desmopan.
Schwingdraht: silberner, mehrfach veredelter Federstahl.

Improve 130: Für Fortgeschrittene und das Athletiktraining.
Schwingfrequenz: 5,0 - 6,0 Schwingungen pro Sekunde. Länge: 130 cm.

Improve 150: Für Gesundheits- und Fitnessstraining.
Schwingfrequenz: 3,8 - 4,8 Schwingungen pro Sekunde. Länge: 150 cm.

Bezeichnung	Art.-Nr.	Stück in EUR ohne MwSt.	Stück in EUR inkl. MwSt.
BIOSWING Improve 130 silber 130 cm	23469	151,22	179,95
BIOSWING Improve 150 silber 150 cm	23470	151,22	179,95

· Schwingwiderstand stufenlos einstellbar

ARTZT vitality Bioswing Koordinationstrainer

Setzt neuro-muskuläre Impulse, mit denen die Bein-, Gesäß-, Hüft-, Brust-, Rücken-, Arm- und Schultermuskulatur aktiviert werden. Besonders angesprochen wird die tiefliegende Muskulatur in Schulter, Wirbelsäule und Beckengürtel. Dabei lässt sich der Schwingwiderstand je nach individuellem Bedürfnis und Fitnessgrad mittels manuell verstellbarer Frequenzregler und vier Gewichten stufenlos einstellen. Ein Griff mit integrierten Dämpfungselementen reduziert die Belastung der Gelenke. Inkl. Transport- und Aufbewahrungstasche.

Gewicht: 150 cm. Gewicht: 611 g.

Bezeichnung	Art.-Nr.	Stück in EUR ohne MwSt.	Stück in EUR inkl. MwSt.
ARTZT vitality Bioswing Koordinationstrainer 150 cm	32350	167,23	199,00

· Schwingwiderstand stufenlos einstellbar

BIOSWING Propriomed

Das Propriomed wurde 1999 als erster Schwingstab auf dem Markt eingeführt und zielte von Anfang an auf die therapeutische Anwendung.

Propriomed: Speziell für die Hand-, Ellenbogen-, Schulter-, HWS- und Kinderrehabilitation. Das für geringe Schwingamplituden konzipierte Leichtgewicht mit einem Frequenzspektrum von 4,8 bis 6,0 Hz verfügt über einen Frequenzregler auf jeder Seite und drei verdrehte Federdrähte für eine gelenkschonende Schwingdämpfung.

Propriomed 1: Der therapeutische Einsteigerschwingstab deckt mit einem Frequenzspektrum von 3,0 bis 4,0 Hz die für die meisten Patienten in der neuroorthopädischen Rehabilitation relevanten Frequenzen ab. Zwei stufenlos verstellbare Frequenzregler auf jeder Seite.

Propriomed 2: Der therapeutisch anspruchsvolle Schwingstab deckt mit einem Frequenzspektrum von 4,0 bis 5,2 Hz die für die motorisch gut koordinierten Patienten relevanten Frequenzen ab. Zwei stufenlos verstellbare Frequenzregler auf jeder Seite.

Bezeichnung	Art.-Nr.	Stück in EUR ohne MwSt.	Stück in EUR inkl. MwSt.
Propriomed 100 cm	23475	235,25	279,95
Propriomed 1 190 cm	23474	361,30	429,95
Propriomed 2 165 cm	23472	361,30	429,95

Wandhalterung für Propriomed

Mit der Wandhalterung ist eine sachgemäße Lagerung der Propriomed Schwingstäbe gewährleistet.

Abstand zur Wand: 9 cm.
Maße (BxHxT): 9x9x4,5 cm (**23476**) bzw. 9x36x5 cm (**23477**).

Bezeichnung	Art.-Nr.	Stück in EUR ohne MwSt.	Stück in EUR inkl. MwSt.
Wandhalterung für 1 Propriomed	23476	22,65	26,95
Wandhalterung für bis zu 4 Propriomed	23477	31,89	37,95

· Schwingwiderstand stufenlos einstellbar

**OSG Modul
für Posturomed 202 und Compact**

Durch das OSG-Modul werden die sensomotorisch stimulierenden Bewegungsimpulse der BIOSWING® Trainings- und Therapieflächen auch außerhalb der Horizontalebene genutzt. Die Sprunggelenke werden um eine in 45°-Winkeln arretierbare Kippachse in ihrer Stabilisationsfähigkeit provoziert. Zur Vermeidung kontraindizierter Bewegungsausschläge lässt sich das Abkippen der 32 cm großen Standfläche auf 7°, 10°, 15° oder 20° sowohl einseitig als auch beidseitig begrenzen.



299.⁹⁵

Bezeichnung	Art.-Nr.	Stück in EUR ohne MwSt.	Stück in EUR inkl. MwSt.
OSG Modul für Posturomed 202 und Compact	23505	252,06	299,95

**Reha-Modul
für Posturomed 202**

Mit dem Rehamodul lassen sich Becken-, Kniegelenk- und Sprunggelenkstabilisationsübungen in einer geschlossenen kinetischen Kette im höher frequenten Muskelsynergismus durchführen. Durch die Teilentlastung der unteren Extremitäten kann das Rehamodul in einer frühen Rehabilitationsphase eingesetzt werden. Während der Patient mit einem Bein auf dem Fixelement stabil steht, befindet sich das andere Bein instabil auf dem Mobilelement.



335.⁹⁵

Bezeichnung	Art.-Nr.	Stück in EUR ohne MwSt.	Stück in EUR inkl. MwSt.
Reha-Modul für Posturomed 202	23495	282,31	335,95



309.⁹⁵

**Sitzmodul
für Posturomed 202 und Compact**

Das Sitzmodul ermöglicht zentralmotorische Stabilisationsübungen im Sitzen. Der Einsatzbereich liegt beispielsweise in der Geriatrie, Neurologie oder Orthopädie, wenn die Patienten nicht in der Lage sind, entsprechende Übungen im Stehen durchzuführen oder lokal begrenzte Übungen für den Lumbalbereich durchgeführt werden sollen. Der wischdesinfizierbare Ergo-Formsitz ist stufenlos von 38 bis 51 cm höhenverstellbar.

Material Hockeraufsatz: Kunstleder. Durchmesser Sitzpolster: 38 cm.

Bezeichnung	Art.-Nr.	Stück in EUR ohne MwSt.	Stück in EUR inkl. MwSt.
Sitzmodul für Posturomed 202 und Compact	23509	260,46	309,95

209.⁹⁵

**Provokationsmodul
für Posturomed 202 und Compact**

Das Provokationsmodul dient der mechanischen Auslenkung der Therapiefläche um 10, 20 oder 30 mm, für ein gezieltes, standardisiertes Feedback-Training in latero-medialer oder anterior-posteriorer Richtung.



Bezeichnung	Art.-Nr.	Stück in EUR ohne MwSt.	Stück in EUR inkl. MwSt.
Provokationsmodul für 202 und Compact	23503	176,43	209,95

214.⁹⁵

**Kontaktmodul
für Posturomed 202**

Das Kontaktmodul unterstützt die Bewegungsqualität Ihrer Patienten. Durch die vielfältige Anbringung der verschieden langen Gummibänder bieten Sie Ihren Patienten taktile Reize um Bewegungsausschläge anzuzeigen oder zu limitieren. Das trainiert vor allem die Stabilität des Patienten und ermöglicht eine Kräftigung bestimmter Bewegungen.



Bezeichnung	Art.-Nr.	Stück in EUR ohne MwSt.	Stück in EUR inkl. MwSt.
Kontaktmodul für Posturomed 202	23502	180,63	214,95

**PKT-Schrittmatte
für Posturomed 202**

Die Markierungsmatte legt die Schrittlänge für die jeweilige Körpergröße der Probanden fest. Dadurch wird gewährleistet, dass Probanden mit unterschiedlicher Körpergröße die gleichen Voraussetzungen beim Aufsteigen auf das Posturomed haben und so vergleichbare Messvorgänge vorgenommen werden.



284.⁹⁵

Bezeichnung	Art.-Nr.	Stück in EUR ohne MwSt.	Stück in EUR inkl. MwSt.
PKT-Schrittmatte für Posturomed 202	23506	239,45	284,95

**Motion-Feedback-System
für Posturomed 202 und Compact**

Das mechanische Feedbackmodul ermöglicht die Bewegungen der Therapiefläche besser zu erkennen und so zu kontrollieren. Es wird seitlich am Posturomed angebracht. Im Ruhezustand sind die unteren (roten) Elemente von den oberen (schwarzen) Elementen überdeckt. Kommt es zu einem Bewegungsausschlag der Therapieebene, werden die verschiedenen Elemente sichtbar. Bestehend aus 3 Sätzen (1x Rückseite, 2x Seite) je 2 Teilen.



224.⁹⁵

Bezeichnung	Art.-Nr.	Stück in EUR ohne MwSt.	Stück in EUR inkl. MwSt.
Motion-Feedback-System für 202 und Compact	23504	189,03	224,95

DAS POSTUROMED



Das BIOSWING Posturomed 202 ist das neuroorthopädische Befund-, Präventions- und Therapiegerät mit einer dosiert gedämpft instabilen Fläche. Diese Therapiefläche ist an speziellen Schwingelementen befestigt, die dosiert gedämpfte Ausweichbewegungen in einem bestimmten Frequenzbereich und mit unterschiedlich einstellbaren Schwingamplituden ermöglichen.

Aufgrund seiner Bauweise ist das Posturomed prädestiniert für die Anbindung zahlreicher Zusatzmodule, welche die Anwendungsmöglichkeiten deutlich erweitern.



DIE WIRKUNG



Durch die dosierte Erhöhung der propriozeptiven, vestibulären und optischen Afferenzen auf dem Posturomed kann eine optimale Qualität der posturalen Aktionen- und Reaktionen ausgearbeitet werden.

Ein stabiles posturales System bildet die Grundlage eines schmerzfreien und leistungsfähigen Bewegungssystems, gerade bei lang andauernden monotonen Tätigkeiten.

Das dreiseitige Haltegeländer gibt dem Übenden Sicherheit, bietet ihm durch seine Form aber auch genügend Bewegungsfreiheit bei den Übungen.

Die Quadranteneinteilung auf der Therapiefläche ermöglicht kognitive Zusatzaufgaben für den Übenden. Der Lochkreis dient zur Aufnahme zusätzlicher Module.

Die Dämpfungselemente sorgen für ein weiches, gedämpftes und damit kontrollierbares Schwingverhalten.

Riegel: Über die Verriegelung des zweiten Schwingkreises werden die Amplitude und die Frequenz der Therapiefläche gesteuert.

FÜR DEN STATIONÄREN EINSATZ

1.849.-

BIOSWING Posturomed 202

Mit einer Therapiefläche von 60x60 cm, einem dreiseitigem Haltegeländer mit Transportrollen, Riegelverlängerungen und einem Interventionszug mit 12 Anschraubösen.

- kunststoffbeschichtet
- 2 Schwingkreise
- ergonomische Riegelverlängerung
- Transportrollen und Kippschutz

Therapiefläche (LxB): 60x60 cm.
Belastbarkeit: 180 kg.
Stellmaße (LxBxH): 115x90x90 cm.



Bezeichnung	Art.-Nr.	Stück in EUR ohne MwSt.	Stück in EUR inkl. MwSt.
Posturomed 202	23498	1.553,78	1.849,00

FÜR DEN MOBILEN EINSATZ

1.745.-

BIOSWING Posturomed Compact

Mit einer Therapiefläche von 40x40 cm, einem einseitigen Klappgeländer mit Tragegriff, Stellfüßen und großen Transportrollen.

- kunststoffbeschichtet
- 2 Schwingkreise
- 1-seitiges Klappgeländer
- Tragegriff und Stellfüße

Therapiefläche (LxB): 40x40 cm.
Belastbarkeit: 180 kg.
Stellmaße (LxBxH): 70x65x100 cm.



Bezeichnung	Art.-Nr.	Stück in EUR ohne MwSt.	Stück in EUR inkl. MwSt.
Posturomed Compact	23499	1.466,39	1.745,00



Pedalo® Stabilisator

Die Pedalo® Stabilisatoren dienen der Verbesserung der sensorischen Steuerung von Haltung und Bewegung. Bereits kleinste Dysbalancen und Instabilitäten im Bewegungsapparat werden durch die hohe Sensibilität der dreidimensional wirkenden Standfläche aufgezeigt und therapiert. Therapie und Training auf den Pedalo® Stabilisatoren sind von hoher Effizienz, da ihre Wirkungsweise die Eingangsinformationen der Propriozeptoren und Rezeptoren erhöht. Dieses führt zu einer Stimulierung und Verbesserung der Koordination der intersegmentalen Muskeln.

Drei unterschiedliche Ausführungen erfüllen jegliche Ansprüche der Anwender.

399.⁹⁵



499.⁹⁵



549.⁹⁵



Pedalo® Stabilisator Sport

Der Stabilisator Sport ist für Gesundheitsorientierte, Freizeitsportler, Trainer und jegliche Sportler die richtige Wahl.

Der Stabilisator Sport ist dank seines Stecksystems schnell aufgebaut und einsatzbereit. Somit auch im mobilen Training ein hervorragender Wegbegleiter. Der Übende hat die Wahl zwischen fest abgehängter Standfläche oder an Federn abgehängter Standfläche. Der Stabilisator Sport bietet durch seine niedrigen Bügel genügend Bewegungsfreiheit oberhalb der Kniehöhe. Dies ist vor allem auch bei Rückschlagsportarten wie Tennis, Squash, Badminton, oder auch Fußball von Vorteil um sportartspezifisch trainieren zu können.

- Eigengewicht: 6,6 kg
- Belastbar bis: 120 kg
- Maße (LxBxH): 64x58x46 cm

Pedalo® Stabilisator Profi

Der Stabilisator Profi ist die richtige Wahl, wenn sich der Trainierende auf hohem Niveau im Detail verbessern möchte.

Der Stabilisator Profi unterscheidet sich von seinem kleinen Bruder Stabilisator Sport durch seine vielen zusätzlichen Einstellmöglichkeiten. Der funktionelle Einsatz durch die 2 zusätzlich voneinander unabhängigen Fußbrettern zeigen dem Übenden oder dem Therapeuten einseitig muskuläre und koordinative Schwächen auf. Die Fußbretter bieten mehr Mobilität nach allen Seiten und erfordern mehr Stabilität, vor allem in der Fuß- und Unterschenkelmuskulatur. Die zusätzliche, schnell aufgesteckte Standfläche verbindet beide Fußbretter miteinander. Übungsfolgen werden dadurch erleichtert. Die Aufhängung der Standfläche kann oben und unten 10-fach horizontal verstellt werden. Entsprechend verändert sich das Schwung- und Kippverhalten von leicht bis schwierig. Der Übende muss sich somit stets neu auf die sich veränderten Bewegungsanforderungen einstellen.

- Eigengewicht: 9 kg
- Belastbar bis: 120 kg
- Maße (LxBxH): 64x58x46 cm

Pedalo® Stabilisator Therapie

Der Stabilisator Therapie ist die optimale Wahl im Einsatz bei Patienten mit neurologischen Ausfällen sowie bei Senioren zum Training des Gleichgewichts, der Standsicherheit und in der Sturzprävention.

Bei der Ausführung Therapie kann sich der Übende an den hüfthohen Bügeln beidseitig festhalten. Die Standfläche wird an Seilen direkt (zweidimensionale Wirkung) oder in Verbindung mit Federn (dreidimensionale Wirkung) aufgehängt. Mit den seitlich an den Holmen angebrachten höhenverstellbaren Bewegungsbegrenzern wird der Bewegungsraum sowie die Schwingungsgeschwindigkeit eingestellt. Dadurch ist eine gute Anpassung an das Leistungsniveau möglich.

- Eigengewicht: 17,3 kg
- Belastbar bis: 120 kg
- Maße (LxBxH): 95x56x107,5 cm

Bezeichnung	Art.-Nr.	Stück in EUR ohne MwSt.	Stück in EUR inkl. MwSt.
Sport	02297	336,09	399,95

Bezeichnung	Art.-Nr.	Stück in EUR ohne MwSt.	Stück in EUR inkl. MwSt.
Profi	02299	420,13	499,95

Bezeichnung	Art.-Nr.	Stück in EUR ohne MwSt.	Stück in EUR inkl. MwSt.
Therapie	02298	462,14	549,95



559.-

Druckpunktereфлектор aus Plexiglas

Druckpunktereфлектор mit grüner Beleuchtung für einen statischen Fußabdruck. Zeigt die verschiedenen Druckpunkte der Fußsohle mittels unterschiedlicher Farbtintensität und unterstützt dadurch die Analyse des Fußes. Die Vorder- und Rückseite des Fußabdruckreflektors sind offen. Dadurch lassen sich bequem Fotos für die Dokumentation machen. Punkte mit höherer und niedrigerer Belastung sind deutlich erkennbar und voneinander zu unterscheiden. Das Material aus Plexiglas ermöglicht eine hohe Belastbarkeit bei leichtem Eigengewicht.

- Stromversorgung: 230 V mit 12 V-Trafo
- An-/Ausschalter
- Maximale Belastung: 180 kg
- Material Spiegel: Polycarbonat (kein Glas)
- Gewicht: 6 kg
- Arbeitsbereich (LxB): 40x40 cm
- Maße (LxBxH): 45x45x16 cm

Bezeichnung	Art.-Nr.	Stück in EUR ohne MwSt.	Stück in EUR inkl. MwSt.
Druckpunktereфлектор aus Plexiglas	26860	469,75	559,00

NEU



FERROX XCLINIC DIGITALES REHA-TRAINING

Wie kann ich sicherstellen, dass meine Patienten ihre Übungen korrekt ausführen, ohne dass ich sie dabei direkt kontrolliere? Diese Fragestellung löst XCLINIC, ein System, um das freie Training optimal zu betreuen, Patienten zu motivieren und ihre bestmögliche Rehabilitation sicherzustellen. Und das Ganze effektiv, einfach zu bedienen und mit geringem Personalaufwand? Genau das ermöglicht XCLINIC Physiotherapeuten, Rehabilitationseinrichtungen und Reha-Studios.

Dazu überwacht XCLINIC mithilfe einfach anzubringender Bewegungssensoren die Ausführung von Übungen an unterschiedlichsten Geräten. Physiotherapeuten/Trainer und Trainierende erhalten ein objektives Feedback über korrekte Bewegungsabläufe und die erzielten Fortschritte.

Über 100 Übungen erlauben es, individuelle Therapiepläne für Patienten aus Orthopädie, Neurologie und Sportmedizin mit XCLINIC zu erstellen und gleichzeitig effektiv zu überwachen, sowie deren Erfolg auszuwerten.



FERROX XCLINIC IM EINSATZ MIT
THERAPIESPIEGEL



FERROX XCLINIC IM EINSATZ MIT
THERAPIELIEGEN



FERROX XCLINIC IM EINSATZ MIT
GEHBARREN UND ÜBUNGSTREPPEN



FERROX XCLINIC IM EINSATZ MIT
SPROSSENWÄNDEN



Klinische Bewertung

Messen Sie die Fortschritte Ihrer Patienten in den Bereichen Gleichgewicht, Mobilität und Kraft zuverlässig mit den genauesten Trägheitssensoren auf dem Markt.



Biofeedback in Echtzeit

Ermöglichen Sie Ihren Patienten eine optimale Rehabilitation durch ein Biofeedback in Echtzeit, das sich positiv auf die Neuroplastizität auswirkt und motorische Muster festigt.



Fortschritte Verfolgen

Verfolgen Sie die Fortschritte ihrer Patienten kontinuierlich, indem Sie die während der Rehabilitation erzielten Verbesserungen im Zeitverlauf vergleichen.



Patienten motivieren

Schnell abrufbare, aussagekräftige Trainingsberichte und das Biofeedback-Prinzip, beziehen Ihre Patienten aktiv in ihren Behandlungsverlauf ein und wirken motivierend.



Effiziente Rehabilitation

Betreuen Sie mehrere Patienten gleichzeitig – bei einer maximalen Effizienz des Trainings, die einen optimalen Rehabilitationsverlauf jedes einzelnen Patienten sicherstellt.



22985

ab **3.495.-**



22986



22987

Bezeichnung			Art.-Nr.	Stück in EUR ohne MwSt.	Stück in EUR inkl. MwSt.	
Ferrox XCLINIC silver	1x Tablet	2x Bewegungssensor	4x Band	22985	2.936,97	3.495,00
Ferrox XCLINIC gold	2x Tablet	4x Bewegungssensor	8x Band	22986	4.197,48	4.995,00
Ferrox XCLINIC platinum	3x Tablet	6x Bewegungssensor	12x Band	22987	5.457,98	6.495,00



ab **949.-**



Gehbarren Standard

Der Gehbarren ist verschiebbar, so dass sich eine Gangbreite von 30 bis 60 cm ergibt. Wenn er nicht benötigt wird, lässt sich der Barren platzsparend auf eine Breite von 18 cm zusammenschieben.

- einfache Verstellmöglichkeit
- Länge der Holme: 250 cm (**23517**) bzw. 350 cm (**23518**)
- Holmenabstand: 30-60 cm (**23517**) bzw. 30-65 cm (**23518**)
- Max. Belastbarkeit: 140 kg
- Maße (LxBxH): 250x30-60x75-108 cm (**23517**) bzw. 350x30-60x75-108 cm (**23518**)
- Klappmaße (LxBxH): 300x18x75-108 cm (**23517**) bzw. 400x18x75-108 cm (**23518**)

Bezeichnung		Art.-Nr.	Stück in EUR ohne MwSt.	Stück in EUR inkl. MwSt.
Holmlänge 250 cm	aus Metall	23517	797,48	949,00
Holmlänge 350 cm	aus Metall	23518	839,50	999,00



1.095.-

Gehbarren Standard

Gehbarren, der dank Klemmrastbolzen auch von einer Person sehr einfach in der Höhe verstellt werden kann. Der Unterbau des Gehbarrens besteht aus einer stabilen Stahlkonstruktion mit Kunststoffbodenschutz.

- einfache Verstellmöglichkeit durch Klemmrastbolzen
- Material: Tuliper-Holz
- Länge der Holme: 300 cm
- Holmenabstand: 30-58,5 cm
- Standfuß: 65 cm
- Eigengewicht: 70 kg
- Max. Belastbarkeit: 140 kg
- Maße (LxBxH): 300x65x75-108 cm

Bezeichnung		Art.-Nr.	Stück in EUR ohne MwSt.	Stück in EUR inkl. MwSt.
Holmlänge 300 cm	aus Holz	23515	920,17	1.095,00



ab **1.595.-**

Gehbarren Exklusiv

Stabile, feststehende Stahlrahmenkonstruktion, pulverbeschichtet mit verchromter Höhenverstellung. Einfache Verstellmöglichkeit, Höhenverstellung durch eine Person möglich. Griffholme schwenkbar, dadurch ist eine variable Gangbreite von 36 bis 87 cm gegeben. Schichtholzboden mit strapazierfähigem, rutschsicherem Belag überzogen.

- Länge: 250 cm (**23510**), 350 cm (**23511**), bzw. 400 cm (**23512**)
- Abstand der Holme: 36-87 cm
- Max. Belastbarkeit: 140 kg
- Maße (LxBxH): 250x60x78-104 cm (**23510**) bzw. 350x60x78-104 cm (**23511**) bzw. 400x60x78-104 cm (**23512**)

Bezeichnung		Art.-Nr.	Stück in EUR ohne MwSt.	Stück in EUR inkl. MwSt.
Holmlänge 250 cm	aus Metall	23510	1.340,34	1.595,00
Holmlänge 350 cm	aus Metall	23511	1.508,40	1.795,00
Holmlänge 400 cm	aus Metall	23512	1.676,47	1.995,00

Übungsstufe

Die Übungsstufe eignet sich zum Üben des Treppensteigens. Sie kann auch als Einstiegshilfe für ein Bett oder als Trittsstufe genutzt werden.

Die Stufe besteht aus einer stabilen Chromstahlausführung mit einer Trittsfläche aus schlagfestem Kunststoff und rutschfesten Gummikappen.

- mit rutschfesten Gummikappen
- belastbar bis 150 kg
- Material: Chromstahl (Rahmen), schlagfester Kunststoff (Trittsfläche)
- Trittsfläche (LxB): 20x38 cm



44.⁹⁵

64.⁹⁵



Einstufig

Maße (LxBxH): 28x39x22 cm

Bezeichnung	Art.-Nr.	Stück in EUR ohne MwSt.	Stück in EUR inkl. MwSt.
Übungsstufe einstufig 28x39x22 cm	23636	37,77	44,95

Zweistufig

Maße (LxBxH): 52x39x22/44cm

Bezeichnung	Art.-Nr.	Stück in EUR ohne MwSt.	Stück in EUR inkl. MwSt.
Übungsstufe zweistufig 52x39x22/44 cm	23637	54,58	64,95

1.649.-

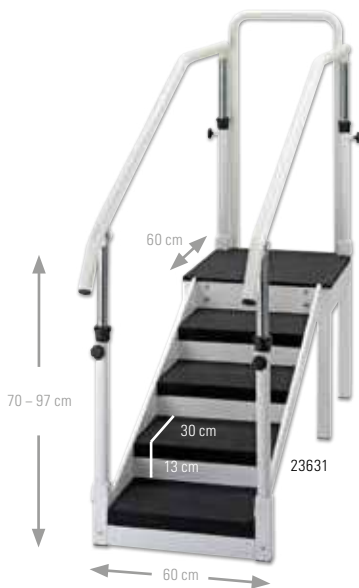

2.495.-

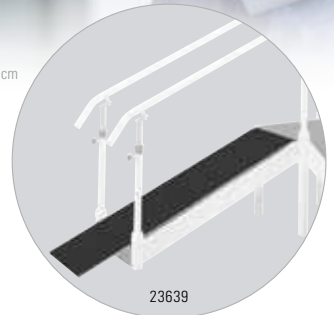

Übungstreppe mit verstellbarem Handlauf

Übungstreppe mit verstellbarem Handlauf in einer sehr stabilen Ausführung für den täglichen Einsatz im Reha- und Therapiebereich.

- Gestell aus pulverbeschichtetem Vierkant-Stahlrohr
- Trittschalen aus Holz
- mit rutschfestem und strapazierfähigem Gummi-/Stoff-Gewebe überzogen
- Stufenbreite je 60 cm
- höhenverstellbarer Handlauf von 70-97 cm
- Höhenverstellung der Griffholme durch eine Person möglich
- belastbar bis 140 kg
- Maße Podest (LxB): 60x60 cm
- Gesamthöhe mit Handlauf: 130 bis 157 cm.

Single Ausführung (23631) bestehend aus:

- 4 Stufen + Podest mit je 13 cm Höhenunterschied.
- Maße ohne Handlauf (LxBxH): 182x60x65 cm.

Eckausführung (23634). Wahlweise als Gerade- oder Eckausführung einsetzbar. Bestehend aus:

- 3 Stufen + Podest mit je 15 cm Höhe
- 4 Stufen + Podest mit je 13 cm Höhe

Maße ohne Handlauf (LxBxH): 167x199x60 cm.

Bezeichnung	Art.-Nr.	Stück in EUR ohne MwSt.	Stück in EUR inkl. MwSt.
Single Ausführung	23631	1.385,71	1.649,00
Eckausführung	23634	2.096,64	2.495,00
Rampe für Übungstreppe	23639	293,28	349,00

ARM- UND BEINTRAINER

· inkl. Trainingscomputer

· motorgestütztes Training

ab **116.⁹⁵**

Sport-Tec move 8.0

Der motorgestützte Arm- und Beintrainer eignet sich ideal für Ihr Heimtraining. Machen Sie es sich gemütlich und trainieren Sie Ihre Arme und Beine an nur einem Gerät. Die Geschwindigkeit verstellen Sie in 12 Stufen über den Trainingscomputer bzw. den Handschalter. Dank der einfachen Bedienung ist dieses Trainingsgerät ideal für ältere Menschen geeignet.

Der Motor erlaubt ein passives Arm- und Beintraining (vorwärts und rückwärts) zur Stärkung der Muskulatur. Insgesamt können Sie aus 7 Trainingsfunktionen wählen.

Anzeige: Zeit, Entfernung, verbrannte Kalorien, Geschwindigkeit.

Gewicht: 4,5 kg. Maße (LxBxH): 40x40x29 cm.

Farben: 05-schwarz, 06-weiß.

Bezeichnung	Art.-Nr.	Stück in EUR ohne MwSt.	Stück in EUR inkl. MwSt.
move 8.0	22006	109,20	129,95

RABATT	ab je 4 Stk. 5%	ab je 8 Stk. 10%
--------	-----------------	------------------



29.⁹⁵

· stabile Bauweise

Sport-Tec move 1.0

Der move 1.0 ermöglicht ein Training zu Hause oder im Büro. Der Arm- und Beintrainer ist für das leichte Bewegungstraining konzipiert. Der Widerstand ist stufenlos verstellbar.

Gewicht: 2 kg. Maße (LxBxH): 50x42x28 cm.

Bezeichnung	Art.-Nr.	Stück in EUR ohne MwSt.	Stück in EUR inkl. MwSt.
move 1.0	22331	25,17	29,95



ab **35.⁹⁵**

· inkl. Trainingscomputer

· platzsparend zusammenklappbar

Sport-Tec move 3.0

Der Sport-Tec move 3.0 lässt sich dank seiner klappbaren Beine und des geringen Gewichts platzsparend verstauen und transportieren.

Anzeige: Zeit, Umdrehungen, Umdrehungen/Min., verbrannte Kalorien, Wechselsicht (Scan).

Gewicht: 2,5 kg. Maße (LxBxH): 48,5x36x23,5 cm.

Klappmaße (LxBxH): 31x36x14 cm.

Bezeichnung	Art.-Nr.	Stück in EUR ohne MwSt.	Stück in EUR inkl. MwSt.
move 3.0	22002	33,57	39,95

RABATT	ab je 4 Stk. 5%	ab je 8 Stk. 10%
--------	-----------------	------------------



ab **44.⁹⁵**

· inkl. Trainingscomputer

· flüssige Bewegungen

Sport-Tec move 5.0

Der Sport-Tec move 5.0 verfügt über ein leichtgängiges Antriebsband welches flüssigere Bewegungen und eine präzise Regulierung des Widerstands erlaubt.

Anzeige: Zeit, Umdrehungen, Umdrehungen gesamt, Distanz, verbrannte Kalorien, Wechselsicht (Scan).

Gewicht: 3,5 kg. Maße (LxBxH): 51x40x22 cm.

Bezeichnung	Art.-Nr.	Stück in EUR ohne MwSt.	Stück in EUR inkl. MwSt.
move 5.0	22004	41,72	49,65

RABATT	ab je 4 Stk. 5%	ab je 8 Stk. 10%
--------	-----------------	------------------

	move 1.0	move 3.0	move 5.0	move 8.0
Artikelnummer	22331	22002	22004	22006
Widerstand	stufenlos über Stellrad	stufenlos über Stellrad	stufenlos über Stellrad	---
Geschwindigkeitsstufen	---	---	---	12
Trainingsprogramme	---	---	---	7
Display	---	•	•	•
Auto on/off	---	•	•	•
Fußschlaufen verstellbar	•	•	•	•
Stromversorgung	---	Batterie	Batterie	230 V
Gewicht	2 kg	2,5 kg	3,5 kg	4,5 kg
Klappmaße (LxBxH)	---	31x36x14 cm	---	---
Maße (LxBxH)	50x42x28 cm	48,5x36x23,5 cm	51x40x22 cm	40x40x29 cm
Preis (ohne/inkl. MwSt.)	25,17 / 29,95	33,57 / 39,95	41,72 / 49,65	109,20 / 129,95

Tabellensymbole: ● ja | ○ optional | --- nein



ab **349.-**

Arm- und Beintrainer Oxy Cycle, motorgestützt

Motorunterstütztes, passives Training für Beine und Arme zur Stärkung der Muskulatur und Dehnbarkeit. Für einen Einsatz im Fitnessbereich und für zuhause. Inkl. Handschalter, Zeitschaltuhr, Antirutsch-Unterlage, Handgriffe und LCD-Anzeige.

- **Geschwindigkeit:** Stufe 1 bis 5 (20 bis 60 Umdrehungen/Min.)
- **Anzeige:** Zeit, Umdrehungen, gesamte Umdrehungen, Kalorienverbrauch



· passives Training

- halbe Trittfläche
- sicherer Halt durch Fußriemen
- einfache Einstellung durch 3 große Druckknöpfe

Oxy Cycle II für passives Training

Geschwindigkeit einstellbar. Gewicht: 7 kg. Maße (LxBxH): 45x35x35 cm.

Bezeichnung	Art.-Nr.	Stück in EUR ohne MwSt.	Stück in EUR inkl. MwSt.
Oxy Cycle II	22327	293,28	349,00



· passives + aktives Training

- ganze Trittfläche
- sehr sicherer Halt durch 2 Fußriemen
- einfache + schnelle Einstellung durch Drehknöpfe

Oxy Cycle III für aktives und passives Training

Geschwindigkeit und Widerstand einstellbar. Gewicht: 10 kg. Maße (LxBxH): 48x39x33 cm.

Bezeichnung	Art.-Nr.	Stück in EUR ohne MwSt.	Stück in EUR inkl. MwSt.
Oxy Cycle III	22325	419,33	499,00



ab **39.95**

LIGHTFEET Bein- und Venentrainer

Besonders empfehlenswert zum Ausgleich bei sitzender Tätigkeit. Mit der handlichen Fußwippe trainieren Sie die Beine so intensiv wie es für Sie angenehm ist. Während Sie eine Wippe mit dem Fuß nach unten drücken, bewegt sich die andere Wippe nach oben.

Maße (LxBxH): 32x33x11 cm.

Bezeichnung	Art.-Nr.	Stück in EUR ohne MwSt.	Stück in EUR inkl. MwSt.
LIGHTFEET Bein- und Venentrainer	22238	41,97	49,95

RABATT	ab je 6 Stk. 5%	ab je 12 Stk. 10%	ab je 24 Stk. 15%	ab je 30 Stk. 20%
--------	-----------------	-------------------	-------------------	-------------------



57.95

TOGU Dynair Venentrainer Senso

Ermöglicht mit den perfekt geformten Luftkissen ein intensives Venentraining beim Sitzen oder im Stehen. Die vordere und hintere Beinmuskulatur wird im Wechselspiel angeregt. Die Fußreflexzonen werden durch die samtig-weichen Noppen stimuliert. Das Training im Stehen stabilisiert die Muskeln um das Kniegelenk bis hin zu den Oberschenkeln.

Belastbar bis 200 kg. Material: Ruton, latexfrei. Gewicht: 860 g. Maße (LxBxH): 34x33x6 cm.

Bezeichnung	Art.-Nr.	Stück in EUR ohne MwSt.	Stück in EUR inkl. MwSt.
TOGU Dynair Venentrainer Senso	218572	48,70	57,95



· beidseitig wirksam

· nicht-giftige PVC-Folie

ab **37.95**

Dycem Anti-Rutsch-Folie

Im Heim- und Praxisbereich bietet die strapazierfähige Folie eine rutschfeste Unterlage für vielfältige Anwendungszwecke. Ob zur Unterstützung bei Balance-Übungen und beim Gehtraining, als Erleichterung für Senioren oder praktische Greifhilfe im Alltag, die beidseitig wirksame Folie ist universell verwendbar. Sie klebt nicht und bietet auch kleinen Objekten stabilen Halt auf Tablett, polierten Möbeloberflächen und glatten Böden. Eine simple, regelmäßige Reinigung mit Seifenwasser erhält dauerhaft die Funktionsfähigkeit. Die zusätzliche Lage Schutzfolie hält unbenutztes Rollenmaterial sauber und ist einfach vor Gebrauch zu entfernen.

Material: Nicht-giftige PVC-Folie, latexfrei. Stärke: 0,6 mm.

Farben: 01-blau, 03-rot.

Bezeichnung	Art.-Nr.	Stück in EUR ohne MwSt.	Stück in EUR inkl. MwSt.
Anti-Rutsch-Folie Länge: 2 m Breite: 20 cm	28790	31,89	37,95
Anti-Rutsch-Folie Länge: 2 m Breite: 40 cm	28791	55,42	65,95
Anti-Rutsch-Folie Länge: 9 m Breite: 20 cm	28792	130,21	154,95
Anti-Rutsch-Folie Länge: 9 m Breite: 40 cm	28793	197,44	234,95

THERA
TRAINER



THERA-Trainer Bein- und Oberkörpertrainer

Bein- und Oberkörpertrainer für Menschen mit Bewegungseinschränkungen oder Rollstuhlfahrer. Die Trainer bieten die Möglichkeit, motorbetriebenes (passives), motorunterstütztes oder aktives Bewegungstraining (mit eigener Muskelkraft) mit nur einem Gerät durchzuführen - und das ganz bequem vom Stuhl, Sessel oder Rollstuhl aus.

Trainingsziele:

- Muskelkraft erhalten und stärken
- Ausdauer steigern
- Beweglichkeit erhalten
- Herz-Kreislaufsystem aktivieren
- Koordination verbessern
- Körperhaltung verbessern
- Schmerzen lindern

Anzeige: Drehzahl (U/Min.), Distanz (km), Trainingsdauer (Min.), Leistung (Watt), Kalorienverbrauch (kcal).

Einstellmöglichkeiten: Drehzahl (0-60 U/Min.), Drehrichtung, Trainingszeit (1-180 Min.), Trainingswiderstand (Stufen 0-15), zielgerichtetes Training von Rechts-Links-Defiziten.

Normen: EN ISO 10993-1, EN ISO 13485, EN ISO 14971, EN 60601-1, EN 60601-1-2, EN 60601-1-11, EN 62366-1.

Varianten:

- mobi: Handlicher Bein- und Oberkörpertrainer mit Motor.
- tigo: Multifunktionaler Bewegungstrainer für Beine und Oberkörper mit Motor.
- bemo: für die Frühmobilisierung in der Intensiv- und Akutpflege für Beine und Oberkörper.

· verschiedene Balance-, Stand- + Cycling-Spiele

THERA-soft Therapiesoftware

Die THERA-soft ist eine speziell für THERA-Trainer der Produktlinien Cycling (Bein- und Oberkörpertrainer) und Standing & Balancing entwickelte Therapie- und Dokumentationssoftware. Je nach Behandlungssetting und Therapieziel bietet sie in Kombination mit einem THERA-Trainer eine Vielzahl an Bewegungsaufgaben und Biofeedback-Darstellungen, die das Wiedererlernen motorischer Fähigkeiten gezielt unterstützen und Patienten motivieren, mit Freude zu trainieren. Die integrierte Patientendatenbank erlaubt eine patientenbezogene Trainingssteuerung und Planung von Interventionen sowie die detaillierte Analyse und Auswertung aller Ergebnisse im Verlauf der Behandlung.

Anwendungen für die Bein- und Oberkörpertrainer: Üben an der Leistungsgrenze anhand motivierender Animationen, welche zu Höchstleistungen anspornen. Radeln durch fremde Länder und bekannte Städte fördert die körperliche und geistige Aktivität.

THERA-soft®
connectable +



FÜR FUSSGÄNGER MIT LEICHTEN BEWEGUNGSEINSCHRÄNKUNGEN

THERA-Trainer mobi 540 Bein- und Oberkörpertrainer

Kleiner und handlicher motorisierter Trainer für den täglichen Einsatz zu Hause oder in Einrichtungen. Platzsparend, einfach zu bedienen und leicht zu transportieren. Ermöglicht motorbetriebenes (passives), motorunterstütztes oder aktives Bewegungstraining (mit eigener Muskelkraft). Für Fußgänger mit leichten Bewegungseinschränkungen, wie beispielsweise Menschen mit leichter allgemeiner Altersschwäche oder leichten Ausprägungen verschiedener Krankheitsbilder. Einfacher, schneller Umbau vom Bein- zum Oberkörpertrainer ohne Werkzeug. Drei Griffpositionen für die Therapiegriffe. Fußschalen mit Klettverschluss verhindern Herausrutschen der Füße. Rutschfeste Standfüße.

Bezeichnung	Art.-Nr.	Stück in EUR ohne MwSt.	Stück in EUR inkl. MwSt.
THERA-Trainer mobi 540	24660	2.032,77	2.419,00
Manschetten für Therapiegriffe/Haltegriff, Paar	24636	168,03	199,95
THERA-soft Therapiesoftware	24662	688,24	819,00
Funk-Empfänger für PC	24663	29,37	34,95

THERA-soft®
connectable +



· rutschfeste Füße

· schneller + einfacher Umbau

SPEZIELL FÜR EINGESCHRÄNKTE BEWEGLICHE PATIENTEN

THERA-Trainer tigo 566 Bein- und Oberkörpertrainer

Der Bein- und Oberkörpertrainer tigo 566 eignet sich zur passiven, assistiven und aktiven Bewegung der unteren und oberen Extremitäten. Eine Symmetrieanzeige zeigt, ob die Kraft des Patienten gleichmäßig verteilt eingesetzt wird. Zusätzlich erkennt die Spasmenschaltung automatisch einen Spasmus der Muskulatur. Mit dem Bewegungstrainer können Patienten aktiv, assistiv und passiv mobilisiert werden.

Bezeichnung	Art.-Nr.	Stück in EUR ohne MwSt.	Stück in EUR inkl. MwSt.
THERA-Trainer tigo 566	24632	4.200,84	4.999,00
Fußsicherung, Paar	24611	466,01	554,55
Armauflagen für Therapiegriffe, Paar	24635	394,12	469,00
Manschetten für Therapiegriffe/Haltegriff, Paar	24636	168,03	199,95
Kipp- und Abstandssicherung	24637	525,21	625,00
THERA-soft Therapiesoftware	24662	688,24	819,00
Funk-Empfänger für PC	24663	29,37	34,95

THERA-soft®
connectable +



· START-/STOP-Ampelschaltung

· Anti-Spasmenschaltung

INDIVIDUELLES TRAINING DER BEINE

THERA-Trainer tigo 630
Beintrainer

Einfache Bedienung mit START-/STOP-Ampelschaltung (Training mit einem einzigen Tastendruck starten und beenden). Durch eine eingebaute Sprachabschaltung können Sie das Training mit Ihrer Stimme beenden. Eine Anti-Spasmenschaltung erkennt Spasmen und schaltet das Gerät automatisch ab. Inkl. Softwarepaket Einzeltherapie für 7" Farbbildschirm.

Bezeichnung	Art.-Nr.	Stück in EUR ohne MwSt.	Stück in EUR inkl. MwSt.
THERA-Trainer tigo 630	24633	4.074,79	4.849,00
Fußsicherung, Paar	24611	466,01	554,55
Manschetten für Therapiegriffe/Haltegriff, Paar	24636	168,03	199,95
Kipp- und Abstandssicherung	24637	525,21	625,00
THERA-soft Therapiesoftware	24662	688,24	819,00
Funk-Empfänger für Bedieneinheiten	24664	29,37	34,95

THERA-soft®
connectable +



- START-/STOP-Ampelschaltung
- Anti-Spasmenschaltung
- Sprachabschaltung



RECHTS-LINKS-DEFIZITE TRAINIEREN

THERA-Trainer tigo 640
Bein- und Oberkörpertrainer

Ermöglicht Bein- und Oberkörpertraining für eingeschränkt bewegliche Patienten. Die Nutzung des tigo 640 ist speziell für die Verwendung im Sitzen konzipiert. Alle Bewegungen sind sowohl aktiv als auch passiv möglich. Das heißt der Trainierende kann sich sowohl mit eigener Muskelkraft bewegen, als auch automatisch vom tigo 640 bewegen lassen. Eine integrierte Software erkennt Rechts-Links-Defizite und trainiert diese gezielt.

Bezeichnung	Art.-Nr.	Stück in EUR ohne MwSt.	Stück in EUR inkl. MwSt.
THERA-Trainer tigo 640	24638	7.049,58	8.389,00
THERA-soft Therapiesoftware	24662	688,24	819,00
Funk-Empfänger für Bedieneinheiten	24664	29,37	34,95

THERA-soft®
connectable +



- START-/STOP-Ampelschaltung
- einstellbare Drehrichtung
- Anti-Spasmenschaltung



SYSTEM ZUR FRÜHMobilisierung

NEU

THERA-Trainer bemo 636
Bein- und Oberkörpertrainer

Der bemo bringt Patienten noch im Bett effizient in Bewegung. Er mobilisiert mit zyklischen Bewegungen die oberen und unteren Extremitäten aktiv und/oder passiv. Dadurch können Muskeln gekräftigt, die Bewegung der Gelenke wiederhergestellt und die Herz-Kreislauf-Funktion verbessert werden.

Bezeichnung	Art.-Nr.	Stück in EUR ohne MwSt.	Stück in EUR inkl. MwSt.
THERA-Trainer bemo 636	24601	12.563,03	14.950,00
Adapter für Oberkörpertraining	24603	275,59	327,95
Patienten-Not-Stopp	24607	138,61	164,95
Therapiegriffe	24604	100,80	119,95
Manschetten für Therapiegriffe/Haltegriff, Paar	24636	168,03	199,95
Tablethalter	24610	156,26	185,95
Funk-Empfänger für PC	24663	29,37	34,95
THERA-soft Therapiesoftware	24662	688,24	819,00

THERA-soft®
connectable +



- minimale Setup-Zeit
- schnell und einfach zu desinfizieren
- intuitive Bedienung



	mobi 540	tigo 566	tigo 630	tigo 640	bemo 636
Artikelnummer	24660	24632	24633	24638	24601
Bedien- und Anzeigeeinheit	2,7" Farbbildschirm	2,7" Farbbildschirm	7" Farbbildschirm	7" Farbbildschirm	2,7" Farbbildschirm
Beintraining / Oberkörpertraining	● / ●	● / ●	● / ---	● / ●	● / ●
Elektromotor	100 Watt	Oberkörper 100 Watt / Beine 240 Watt	240 Watt	Oberkörpertrainer 100 Watt / Beine 240 Watt	300 Watt (Dauer-Bremsleistung = 100 Watt)
START-/STOP-Ampelschaltung	●	●	●	●	●
Sprachabschaltung	---	---	●	●	---
Anti-Spasmenschaltung	---	●	●	●	●
Motivierende Trainingsprogramme	---	---	●	●	---
THERA-soft	○	○	○	○	○
Max. Benutzergewicht	140 kg	180 kg	180 kg	120 kg	180 kg
Benutzergröße	120 - 200 cm	120 - 200 cm	120 - 200 cm	120 - 200 cm	120 - 200 cm
Gewicht	mit Fußschalen 13,2 kg / mit Griffen 12,1 kg	37 kg	33 kg	43 kg	93 kg
Maße (LxBxH)	50x46-56x43 cm	90x63,8x109,5-119 cm	83x47,3x107-117 cm	90x63,8x106-116 cm	89x143x118-158 cm
Preis (ohne/inkl. MwSt.)	2.032,77 / 2.419,00	4.200,84 / 4.999,00	4.074,79 / 4.849,00	7.049,58 / 8.389,00	12.563,03 / 14.950,00

Tabellensymbole: ● ja | ○ optional | --- nein

THERA
TRAINER



THERA-Trainer Steh- und Balancetrainer

Frühe Vertikalisierung und dynamisch, sicheres Gleichgewichtstraining bei maximaler Freiheit und minimalem Risiko. Dadurch werden die Voraussetzungen für Selbständigkeit, aktive Teilhabe und Lebensqualität geschaffen.

Trainingsziele:

- Muskulatur stärken
- Gleichgewicht/Balance verbessern
- Beweglichkeit erhalten und verbessern
- Kreislauf und Stoffwechsel aktivieren
- Atmung verbessern
- Wohlbefinden stärken

Varianten:

- **coro:** Dynamischer Stehtrainer für fallsicheres Gleichgewichtstraining bei maximaler Bewegungsfreiheit.
- **verto:** Starrer Stehtrainer für die frühe Mobilisation aus dem Bett oder Rollstuhl in den Stand.
- **balo:** Dynamischer Stehtrainer für ein sicheres Training der Balance, auch für nicht stehfähige Menschen.

Ausstattung: Basis-Einheit, Balance-/Stand-Einheit, Knie-, Beckensicherung.

Normen: EN ISO 10993-1, EN 12182, EN ISO 13485, EN ISO 14971, EN 62366-1. Coro 576, balo 536, balo 524 zusätzlich: EN 60601-1-11.



* nicht bei THERA-Trainer verto 514

	verto 514	coro 576	balo 536
Artikelnummer	24653	24648	24649
Steh- / Balancetraining	● / ---	● / ●	● / ●
Fussicherung	●	---	●
Aufrichtsystem	○	---	○
49" Farbbildschirm mit Touch-Funktion	---	---	○
Tischplatte	●	---	●
THERA-soft	---	○	○
Max. Benutzergewicht	140 kg	140 kg	140 kg
Benutzergröße	135 - 200 cm	135 - 200 cm	150 - 200 cm
Gewicht	67 kg	77 kg	77 kg
Maße (LxBxH)	118x78x95-125 cm	122x93x92-130 cm	118x78x95-125 cm
Preis (ohne/inkl. MwSt.)	4.738,66 / 5.639,00	5.205,88 / 6.195,00	6.130,25 / 7.295,00

Tabellensymbole: ● ja | ○ optional | --- nein

THERA-soft®
connectable +

THERA-soft Therapiesoftware

Die THERA-soft ist eine speziell für THERA-Trainer der Produktlinien Cycling (Bein- und Oberkörpertrainer) und Standing & Balancing entwickelte Therapie- und Dokumentationssoftware. Je nach Behandlungssetting und Therapieziel bietet sie in Kombination mit einem THERA-Trainer eine Vielzahl an Bewegungsaufgaben und Biofeedback-Darstellungen, die das Wiedererlernen motorischer Fähigkeiten gezielt unterstützen und Patienten motivieren, mit Freude zu trainieren. Die integrierte Patientendatenbank erlaubt eine patientenbezogene Trainingssteuerung und Planung von Interventionen sowie die detaillierte Analyse und Auswertung aller Ergebnisse im Verlauf der Behandlung.

Anwendung für die Steh- und Balancetrainer coro und balo: Kombinierte Bewegungsübungen (vor/zurück, links/rechts) zur Verbesserung der Bewegungspräzision. Gezieltes Training von Aktions- und Reaktionsgeschwindigkeit.



FÜR MENSCHEN DIE NICHT SELBSTÄNDIG STEHEN KÖNNEN

THERA-Trainer verto 514
Statischer Stehtrainer

Starrer, statischer Stehtrainer für Menschen, die nicht selbständig stehen können und für die eine Gleichgewichts- und Koordinationsanbahnung nicht möglich ist. Der Stehtrainer ist bei Therapiezielen wie z.B. Vertikalisierung, Tonusregulation, Kreislauf- und Stoffwechselaktivierung hervorragend geeignet. Die hoch verschleißfesten Trittflächen bieten flexible Möglichkeiten der Fußsicherung. Mit vier blockierbaren Lenkrollen und einer Tischplatte aus hochwertigem Multiplex-Schichtholz mit sehr verschleißfester Lackierung. Höhenmarkierungen erlauben eine genaue Höhenjustierung. Gasfederunterstützte Anpassung der Tischhöhe, Kniepelotten und des Handlaufs.

Bezeichnung	Art.-Nr.	Stück in EUR ohne MwSt.	Stück in EUR inkl. MwSt.
THERA-Trainer verto 514	24653	4.738,66	5.639,00
Armauflagekissen	24657	184,83	219,95
Elektrisches Aufrichtsystem	24655	3.105,04	3.695,00
Patientenhaltegurt mit Beinschlaufen und Boden	24658	420,13	499,95



FÜR MENSCHEN MIT GLEICHGEWICHTS- UND KOORDINATIONSSTÖRUNGEN

THERA-soft®
connectable +

THERA-Trainer coro 576
Steh- und Balancetrainer

Dynamischer Steh- und Balancetrainer, der ideal auf die Bedürfnisse von leicht betroffenen Menschen abgestimmt ist, die zwar selbstständig stehen können aber in hohem Maße sturzgefährdet sind und unter Gleichgewichts- und Koordinationsstörungen leiden. Das Gerät bietet die Möglichkeit den sicheren Stand zu trainieren sowie sicher und gleichzeitig dynamisch die Balance zu schulen.

Bezeichnung	Art.-Nr.	Stück in EUR ohne MwSt.	Stück in EUR inkl. MwSt.
THERA-Trainer coro 576	24648	5.205,88	6.195,00
Armauflagekissen	24657	184,83	219,95
THERA-soft Therapiesoftware	24662	688,24	819,00
Feedbacksensor Typ A	24665	252,06	299,95
Befestigungsset Feedbacksensor Typ A für coro	24667	19,29	22,95



FÜR MENSCHEN MIT WENIG ODER KEINER RUMPSTABILITÄT

THERA-soft®
connectable +

THERA-Trainer balo 536
Steh- und Balancetrainer

Das Training mit den balo Steh- und Balancetrainern kann die Rumpfstabilität verbessern, das Gleichgewicht schulen, den Stoffwechsel aktivieren, das Wohlbefinden sowie die Gehfähigkeit fördern und vieles mehr.

Mit dem Steh- und Balancetrainer lassen sich Füße, Beine und Becken je nach Trainingsziel in nahezu jeder Position einzeln oder gemeinsam sichern. Damit lässt sich der THERA-Trainer balo 536 auch ideal auf die unterschiedlichen Bedürfnisse von schwer und schwerst betroffenen Menschen (auch Wachkomapatienten) einstellen, die nicht selbständig stehen können.

Mit dem balo Trainer können auch Betroffene mit wenig oder keiner Rumpfstabilität nachhaltig und sicher trainieren. Das Training im aufrechten Stand erleichtert die Atmung, stabilisiert den Kreislauf und regt den Stoffwechsel an. Durch die Balance-Einheit können Betroffene zudem ihr Gleichgewicht (Balance) und auch ihre Beweglichkeit erhalten bzw. verbessern.

Bezeichnung	Art.-Nr.	Stück in EUR ohne MwSt.	Stück in EUR inkl. MwSt.
THERA-Trainer balo 536	24649	6.130,25	7.295,00
Armauflagekissen	24657	184,83	219,95
Elektrisches Aufrichtsystem	24655	3.105,04	3.695,00
Patientenhaltegurt mit Beinschlaufen und Boden	24658	420,13	499,95
THERA-soft Therapiesoftware	24662	688,24	819,00
Feedbacksensor Typ A	24665	252,06	299,95
Befestigungsset Feedbacksensor Typ A für balo	24666	19,29	22,95





ab **795.-**

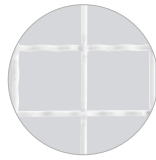

5 mm Wellengitter

Deckenschlingentisch Standard

Aus weißem, kunststoffbeschichtetem Vierkantstahlrohr (30x30 mm) mit stabilisierender Mittelstrebe für die Anbringung eines Ringes zur Zentralaufhängung. Ohne Befestigungsmaterial. Verkauf ausschließlich an medizinisches Fachpersonal. Nachweis nach MPDG, 3 Abs. 2 erforderlich.

Belastbar bis 150 kg. Stärke Wellengitter: 5 mm. Rasterung: 50x50 mm. Maße (LxB): 190x70 cm.

23635-250: Für eine Deckenhöhe bis 2,50 m.

23635-290: Für Deckenhöhe von 2,50 bis 2,90 m.

Andere Größen optional gegen Aufpreis erhältlich.

Bezeichnung	Art.-Nr.	Stück in EUR ohne MwSt.	Stück in EUR inkl. MwSt.
Deckenschlingentisch Standard 2,50 m	23635-250	671,43	799,00
Deckenschlingentisch Standard bis 2,90 m	23635-290	668,07	795,00

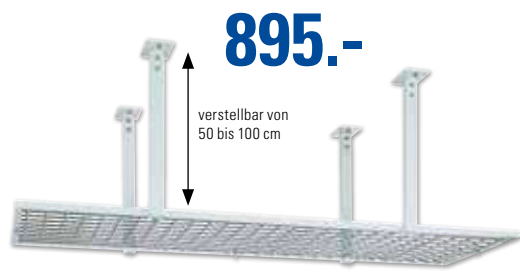

895.-

verstellbar von
50 bis 100 cm

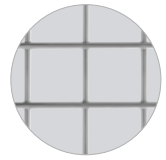

8 mm Rundstahlgitter

Deckenschlingentisch Exklusiv

Deckenschlingentisch in besonders stabiler Ausführung aus weißem, kunststoffbeschichtetem Winkelstahl (25x25x5 mm). Ausgerüstet für die Anbringung eines Ringes zur Zentralaufhängung. Verchromte Ausführung. Geeignet für Decken bis 3 m Höhe. Ohne Befestigungsmaterial.

Belastbar bis 150 kg. Stärke Rundstahlgitter: 8 mm. Rasterung: 60x60 mm. Maße (LxB): 200x70 cm.

Farbe: RAL9003.

Bezeichnung	Art.-Nr.	Stück in EUR ohne MwSt.	Stück in EUR inkl. MwSt.
Deckenschlingentisch Exklusiv 200x70 cm	23630	752,10	895,00



899.-

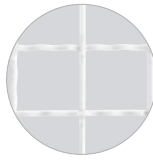

5 mm Wellengitter

Wandschlingentisch Standard

Aus weißem, kunststoffbeschichtetem Vierkantstahlrohr mit zwei Wandbefestigungen und stabilisierender Mittelstrebe. Ausgerüstet für die Anbringung eines Ringes zur Zentralaufhängung. Ohne Befestigungsmaterial. Verkauf ausschließlich an medizinisches Fachpersonal. Nachweis nach MPDG, 3 Abs. 2 erforderlich.

Belastbar bis 150 kg. Stärke Wellengitter: 5 mm. Rasterung: 50x50 mm. Entfernung zur Wand: 56 cm. Maße (LxB): 190x70 cm.

Bezeichnung	Art.-Nr.	Stück in EUR ohne MwSt.	Stück in EUR inkl. MwSt.
Wandschlingentisch Standard 190x70 cm	23638	755,46	899,00



895.-

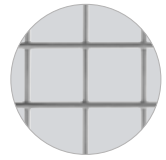

8 mm Rundstahlgitter

Wandschlingentisch Exklusiv

Aus weißem, kunststoffbeschichtetem Vierkantstahlrohr mit drei Wandbefestigungen. Ausgerüstet für die Anbringung eines Ringes zur Zentralaufhängung. Verchromte Ausführung. Ohne Befestigungsmaterial. Notwendige Raumhöhe für diese Ausführung: 260 cm.

Belastbar bis 150 kg. Stärke Rundstahlgitter: 8 mm. Rasterung: 60x60 mm. Abstand zwischen den Streben: 74 cm. Entfernung zur Wand: 28 cm. Maße (LxB): 200x70 cm.

Bezeichnung	Art.-Nr.	Stück in EUR ohne MwSt.	Stück in EUR inkl. MwSt.
Wandschlingentisch Exklusiv 200x70 cm	23640	752,10	895,00

SET

- schwingfreies Gestell, belastbar bis 300 kg
- 168 Einhängemöglichkeiten

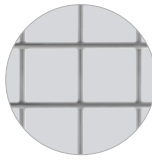

8 mm Rundstahlgitter

Schlingentisch-Set

- 6x Flaschenzug mit Karabinerhaken
- 6x Seilschlinge 115-200 cm mit Karabinerhaken
- 2x Arm-/Beinschlinge, groß, 75x20 cm
- 2x Arm-/Beinschlinge, klein, 70x15 cm
- 1x Kopfschlinge, 67x17 cm
- 1x Oberkörperschlinge, 68x67 cm
- 2x Fußschlinge, klein, 70x10 cm
- 2x Fersenschlinge, dreieckig, 28x16 cm
- 1x Beckenschlinge mit 2 Ringen, 69x24 cm

ab **2.299.-**

Standard, 23-tlg.



Exklusiv, 23-tlg.

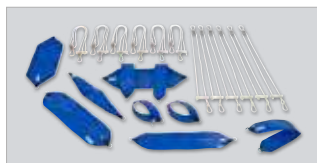

Schlingentisch Karlsruhe, inkl. 2 Extensionsstäbe

Das äußerst stabile Gestell besteht aus einer Präzisions-Rundrohrkonstruktion mit einem Durchmesser von 50 mm. Durch die spezielle Längs- und Querrahmenkonstruktion in Verbindung mit den Gitterrahmen ergibt sich ein völlig schwingungsfreies Schlingengestell von unbegrenzter Haltbarkeit. Die Gitterkonstruktion des oberen Rahmens bietet 168 Einhängemöglichkeiten. Der Schlingentisch ist durch 4 Stellschrauben niveaugulierbar.

Belastbar bis 300 kg. Rasterung 60x60 mm. Maße (LxBxH): 245x115x200 cm.

Bezeichnung	Art.-Nr.	Stück in EUR ohne MwSt.	Stück in EUR inkl. MwSt.
Schlingentisch Karlsruhe	23600	1.931,93	2.299,00
Seitengitter für Schlingentisch Karlsruhe	23601	247,90	295,00
SET 23-tlg., Tisch + Schlingenset Standard	23602	2.478,15	2.949,00
SET 23-tlg., Tisch + Schlingenset Exklusiv	23603	2.516,81	2.995,00

SCHLINGENTISCH-SETS

- bequeme und sichere Auflage
- abwaschbar bzw. waschbar
- sehr hygienisch
- 3 mm starke Schaumstoffpolsterung



Schlingentisch-Set Standard

Das Schlingentisch-Set Standard ist aus hochwertigem und stabilem Baumwollgewebe gefertigt. Auf den Innenseiten ist ein flauschiger Frotteestoff eingearbeitet, zwischen den beiden Schichten befindet sich eine 3 mm starke Schaumstoffpolsterung. Alle Schlingen sind bei 30°C waschbar.

Material: 100% Baumwolle.

Schlingentisch-Set Exklusiv

Das Schlingentisch-Set Exklusiv ist aus einem abwaschbaren Kunstleder gefertigt. Zwischen den beiden Schichten befindet sich eine 3 mm starke Schaumstoffpolsterung. Einfach mit einer Wischdesinfektion zu reinigen.

Material: Kunstleder.

SET



419.⁹⁵

SET



469.⁹⁵

Schlingentisch-Set Standard, 12-tlg.

- 2x Flaschenzug mit Karabinerhaken
- 4x Seilzug (115-200 cm) mit Karabinerhaken
- 2x Arm-Beinschlinge, klein (70x15 cm)
- 1x Kopfstützbund
- 2x Fersenhalter, dreieckig
- 1x Beckenhalter mit 2 Ringen

Schlingentisch-Set Exklusiv, 12-tlg.

- 2x Flaschenzug mit Karabinerhaken
- 4x Seilzug (115-200 cm) mit Karabinerhaken
- 2x Arm-Beinschlinge, klein (70x15 cm)
- 1x Kopfstützbund
- 2x Fersenhalter, dreieckig
- 1x Beckenhalter mit 2 Ringen

Bezeichnung	Art.-Nr.	Stück in EUR ohne MwSt.	Stück in EUR inkl. MwSt.
SET Schlingentisch-Set Standard 12-tlg.	23625	352,90	419,95

Bezeichnung	Art.-Nr.	Stück in EUR ohne MwSt.	Stück in EUR inkl. MwSt.
SET Schlingentisch-Set Exklusiv 12-tlg.	23615	394,92	469,95

SET



879.-

SET



945.-

Schlingentisch-Set Standard, 23-tlg.

- 6x Flaschenzug mit Karabinerhaken
- 6x Seilzug (115-200 cm) mit Karabinerhaken
- 2x Arm-Beinschlinge, groß (75x20 cm)
- 2x Arm-Beinschlinge, klein (70x15 cm)
- 2x Fußschlinge, klein (70x10 cm)
- 1x Kopfstützbund
- 1x Körperhalter
- 2x Fersenhalter, dreieckig
- 1x Beckenhalter mit 2 Ringen

Schlingentisch-Set Exklusiv, 23-tlg.

- 6x Flaschenzug mit Karabinerhaken
- 6x Seilzug (115-200 cm) mit Karabinerhaken
- 2x Arm-Beinschlinge, groß (75x20 cm)
- 2x Arm-Beinschlinge, klein (70x15 cm)
- 2x Fußschlinge, klein (70x10 cm)
- 1x Kopfstützbund
- 1x Körperhalter
- 2x Fersenhalter, dreieckig
- 1x Beckenhalter mit 2 Ringen

Bezeichnung	Art.-Nr.	Stück in EUR ohne MwSt.	Stück in EUR inkl. MwSt.
SET Schlingentisch-Set Standard 23-tlg.	23620	738,66	879,00

Bezeichnung	Art.-Nr.	Stück in EUR ohne MwSt.	Stück in EUR inkl. MwSt.
SET Schlingentisch-Set Exklusiv 23-tlg.	23610	794,12	945,00



ab **14.⁹⁵**

Sandsack mit Ring

Ideal als Gewicht bei verschiedensten Übungen. Durch den integrierten Ring kann der Sandsack mit Hilfe eines Karabiners auch an anderen Gegenständen und Trainingsgeräten befestigt werden.

Bezeichnung	Art.-Nr.	Stück in EUR ohne MwSt.	Stück in EUR inkl. MwSt.
16x15 cm 0,5 kg weiß	23690	12,56	14,95
16x25 cm 1,0 kg türkis	23691	13,40	15,95
15x30 cm 2,0 kg lila	23692	15,08	17,95
19x30 cm 3,0 kg pink	23693	19,29	22,95
25x34 cm 4,0 kg beige	23694	20,97	24,95
34x29 cm 5,0 kg schwarz	23695	22,65	26,95

SCHLINGEN STANDARD



- hochwertiges, stabiles Baumwollgewebe
- innen mit flauschigem Frotteestoff
- mit 3 mm starker Schaumstoffpolsterung
- bei 30°C waschbar
- Material: 100% Baumwolle



ab **24.⁹⁵**



Kopfschlinge Standard

Maße (LxB): 67x17 cm.

Bezeichnung	Art.-Nr.	Stück in EUR ohne MwSt.	Stück in EUR inkl. MwSt.
Kopfschlinge	23655	31,05	36,95

Oberkörperschlinge Standard

Maße großer Halter (LxB): 68x24 cm.
Maße Haltearme (LxB): 43x10,5 cm.
Maße (LxB) 68x67 cm.

Bezeichnung	Art.-Nr.	Stück in EUR ohne MwSt.	Stück in EUR inkl. MwSt.
Oberkörperschlinge	23656	60,46	71,95

Arm-/Beinschlinge Standard

23654: Maße (LxB): 70x15 cm.
23653: Maße (LxB): 75x20 cm.

Bezeichnung	Art.-Nr.	Stück in EUR ohne MwSt.	Stück in EUR inkl. MwSt.
70x15 cm	23654	22,65	26,95
75x20 cm	23653	28,53	33,95



Fußschlinge Standard

23657: Maße (LxB): 70x10 cm.
23667: Maße (LxB): 90x10 cm.

Bezeichnung	Art.-Nr.	Stück in EUR ohne MwSt.	Stück in EUR inkl. MwSt.
Fußschlinge 70x10 cm	23657	20,97	24,95
Fußschlinge 90x10 cm	23667	24,33	28,95

Beckenschlinge Standard

23659: Mit 2 Aufhängeringen. Maße (LxB): 69x24 cm.
23668: Mit 5 Aufhängeringen. Maße (LxB): 69x26 cm.

Bezeichnung	Art.-Nr.	Stück in EUR ohne MwSt.	Stück in EUR inkl. MwSt.
Beckenschlinge 69x24 cm 2 Ringe	23659	30,21	35,95
Beckenschlinge 69x26 cm 5 Ringe	23668	44,50	52,95



Fersenschlinge dreieckig, Standard, Paar

Maße (LxB): 28x16 cm.

Bezeichnung	Art.-Nr.	Stück in EUR ohne MwSt.	Stück in EUR inkl. MwSt.
Fersenschlinge	23658	58,78	69,95

Beckenschlinge Standard

23669: Mit 4 Aufhängeringen. Maße (LxB): 68x24,5 cm.
23673: Mit 7 Aufhängeringen. Maße (LxB): 73x25 cm.

Bezeichnung	Art.-Nr.	Stück in EUR ohne MwSt.	Stück in EUR inkl. MwSt.
68x24,5 cm 4 Ringe	23669	41,97	49,95
73x25 cm 7 Ringe	23673	50,38	59,95

Beinmanschette Standard, Paar

Maße (LxB): 33x16 cm

Bezeichnung	Art.-Nr.	Stück in EUR ohne MwSt.	Stück in EUR inkl. MwSt.
Beinmanschette	23648	71,39	84,95

SCHLINGEN EXKLUSIV

- bequeme und sichere Auflage
- aus abwaschbarem Kunstleder
- sehr hygienisch
- 3 mm starke Schaumstoffpolsterung

ab **29.⁹⁵**

Die Vorteile der Exklusiv-Schlingen

Im Gegensatz zur weiterhin verfügbaren und altbewährten Standard-Linie aus Baumwolle erfordert das Material aus Kunstleder für Reinigung und Desinfektion keine Waschgänge. Das führt neben einem einfacheren Handling auch zu deutlich längerer Haltbarkeit und Lebensdauer.



Kopfstützbund Exklusiv

Maße (LxB): 69x17 cm.

Bezeichnung	Art.-Nr.	Stück in EUR ohne MwSt.	Stück in EUR inkl. MwSt.
Kopfstützbund	23681	39,45	46,95



Körperhalter Exklusiv

Maße großer Halter (LxB): 68x24 cm.
Maße Halterarme (LxB): 43x10,5 cm.
Maße gesamt (LxB): 68x67 cm.

Bezeichnung	Art.-Nr.	Stück in EUR ohne MwSt.	Stück in EUR inkl. MwSt.
Körperhalter	23682	72,23	85,95

Arm- und Beinschlingen Exklusiv

23680: Maße (LxB): 70x15 cm.
23679: Maße (LxB): 75x20 cm

Bezeichnung	Art.-Nr.	Stück in EUR ohne MwSt.	Stück in EUR inkl. MwSt.
70x15 cm	23680	29,37	34,95
75x20 cm	23679	33,57	39,95



Fußschlinge Exklusiv

23683: Maße (LxB): 70x10 cm.
23686: Maße (LxB): 90x10 cm.

Bezeichnung	Art.-Nr.	Stück in EUR ohne MwSt.	Stück in EUR inkl. MwSt.
Fußschlinge 70x10 cm	23683	25,17	29,95
Fußschlinge 90x10 cm	23686	29,37	34,95



Beckenschlinge Exklusiv

23685: Mit 2 Aufhängerringen. Maße (LxB): 68x24,5 cm.
23687: Mit 5 Aufhängerringen. Maße (LxB): 68x25 cm.

Bezeichnung	Art.-Nr.	Stück in EUR ohne MwSt.	Stück in EUR inkl. MwSt.
Beckenschlinge 68x24,5 cm 2 Ringe	23685	39,45	46,95
Beckenschlinge 68x25 cm 5 Ringe	23687	54,58	64,95



Beckenhalter Exklusiv

23688: Mit 4 Aufhängerringen. Maße (LxB): 68x24,5 cm.
23689: Mit 7 Aufhängerringen. Maße (LxB): 73,5x26 cm.

Bezeichnung	Art.-Nr.	Stück in EUR ohne MwSt.	Stück in EUR inkl. MwSt.
Beckenhalter 68x24,5 cm 4 Ringe	23688	50,38	59,95
Beckenhalter 73,5x26 cm 7 Ringe	23689	62,14	73,95



Fersenhalter, dreieckig Exklusiv

Maße (LxB): 28x16 cm.

Bezeichnung	Art.-Nr.	Stück in EUR ohne MwSt.	Stück in EUR inkl. MwSt.
Fersenschlinge 28x16 cm Paar	23684	75,59	89,95



Traktionsgurt mit Metallverschluss

Der Traktionsgurt eignet sich als Hilfsmittel bei Traktion und Extension. Er kann auch als Fixiergurt verwendet werden. Der Gurt verfügt über einen stabilen Metallverschluss (Klapp-Schnellverschluss).

Material: PE-Gewebe. Maße (LxB): 220x5 cm.

Bezeichnung	Art.-Nr.	Stück in EUR ohne MwSt.	Stück in EUR inkl. MwSt.
Traktionsgurt	23699	105,84	125,95



Karabinerhaken

23671: Maße (LxB): 8x2,5-3,7 cm. Durchmesser: 0,8 cm.

23670: Maße (LxB): 10x3,5-5 cm. Durchmesser: 1 cm.

Bezeichnung	Art.-Nr.	Stück in EUR ohne MwSt.	Stück in EUR inkl. MwSt.
Karabiner 8 cm	23671	2,48	2,95
Karabiner 10 cm	23670	4,16	4,95



Umlenkrolle mit Karabinerhaken

Praktisches Zubehör für den Seil- bzw. Flaschenzug. Gewicht lässt sich mit wenigen Handgriffen reduzieren. Für Seile bis zu 1 cm Dicke.

Beweglichkeit: 360°. Rollendurchmesser: 4 cm. Innendurchmesser Wirbelkarabiner (HxB): 1,5x1 cm. Gewicht: 100 g. Maße (LxBxH): 12,5x4,5x2 cm.

Bezeichnung	Art.-Nr.	Stück in EUR ohne MwSt.	Stück in EUR inkl. MwSt.
Umlenkrolle	23643	37,77	44,95



Seilzug mit Karabinerhaken

Seilzug mit Karabinerhaken, 115 bis 200 cm.

Bezeichnung	Art.-Nr.	Stück in EUR ohne MwSt.	Stück in EUR inkl. MwSt.
Seilzug	23652	33,57	39,95



Flaschenzug mit Karabinerhaken

Flaschenzug mit Karabinerhaken, 110 bis 145 cm.

Bezeichnung	Art.-Nr.	Stück in EUR ohne MwSt.	Stück in EUR inkl. MwSt.
Flaschenzug	23651	46,18	54,95



Expanderzug

Expanderzüge mit unterschiedlicher Zugkraft.

Länge: 73 cm.

Bezeichnung	Art.-Nr.	Stück in EUR ohne MwSt.	Stück in EUR inkl. MwSt.
2 kg rot/weiß	23663	6,68	7,95
5 kg lila	23675	10,04	11,95
10 kg rot	23676	10,88	12,95
15 kg grün	23664	7,52	8,95
20 kg bordeaux	23665	8,36	9,95
30 kg schwarz	23666	9,20	10,95



Beckentraktionsschlinge

Aus hochwertigem, stabilem Baumwollgewebe. Mit 3 mm starker Schaumstoffpolsterung und flauschigem Frotteestoff. Bei 30°C waschbar.

Material: 100% Baumwolle. Länge Gurt: 150 cm. Maße (LxB): 68x30 cm.

Bezeichnung	Art.-Nr.	Stück in EUR ohne MwSt.	Stück in EUR inkl. MwSt.
Beckentr.-Schl.	23661	77,77	91,95



Handschlinge

Aus hochwertigem, stabilem Baumwollgewebe gefertigt. Mit 3 mm starker Schaumstoffpolsterung und flauschigem Frotteestoff. Bei 30°C waschbar.

Material: 100% Baumwolle. Maße (LxB): 60x3 cm.

Bezeichnung	Art.-Nr.	Stück in EUR ohne MwSt.	Stück in EUR inkl. MwSt.
Handschlinge	23662	10,04	11,95



Traktionsschlinge

Aus hochwertigem, stabilem Baumwollgewebe. Mit 3 mm starker Schaumstoffpolsterung und flauschigem Frotteestoff. Manschette bei 30°C waschbar.

Material: 100% Baumwolle. Maße (LxB): 26x8 cm.

Bezeichnung	Art.-Nr.	Stück in EUR ohne MwSt.	Stück in EUR inkl. MwSt.
Traktionsschl.	23660	42,82	50,95



Glissonschnlle

Aus hochwertigem, stabilem Baumwollgewebe. Mit 3 mm starker Schaumstoffpolsterung und flauschigem Frotteestoff. Bei 30°C waschbar.

Material: 100% Baumwolle. Belastbar bis zu 15 kg. Maße (LxB): 37x13 cm.

Bezeichnung	Art.-Nr.	Stück in EUR ohne MwSt.	Stück in EUR inkl. MwSt.
Glissonschnlle	23647	37,77	44,95



ÜBERSICHTLICHER TOUCHSCREEN
FÜR EINFACHE NAVIGATION + BEDIENUNG



BEWERTUNG DER GESCHWINDIGKEIT
RÜCKMELDUNG DURCH INTEGRIERTE LED



DOPPELTE ANSCHLÜSSE
SCHNELLER WECHSEL ZWISCHEN 2 KÖPFEN



FREISTEHENDE HALTERUNG
FÜR SCHNELLEN ZUGRIFF



MOBILER EINSATZ
DURCH INTEGRIERTE BATTERIE



GERÄTEWAGEN (OPTIONAL)
ZUM BEWEGEN + VERSTAUEN ALLER TOOLS

NEU

- sehr kompaktes + intelligentes Gerät
- kompakte Abmessungen: 21x16 cm

2.299.-



· Ultraschalltherapie

Gymna Ultraschalltherapiegerät
Ultrasound Compact

Das Ultraschalltherapiegerät Ultrasound Compact eignet sich für den Einsatz in und außerhalb der Physiotherapie. Es kann sowohl mit Netzstrom, als auch mit der integrierten, aufladbaren Batterie betrieben werden.

Ein hochwertiger, übersichtlicher 7-Zoll-Touchscreen ermöglicht eine leichte Navigation durch das Geräteremü. Alle Funktionen sind leicht zu finden und über den Touchscreen auswählbar. Die Oberfläche des Bildschirms ist leicht zu reinigen und auch mit Alkohol desinfizierbar.

Die neue Funktion DynamUS bewertet automatisch die Bewegungsgeschwindigkeit des Ultraschallkopfes. Bei zu schneller oder zu langsamer Bewegung gibt die integrierte LED Rückmeldung, so dass immer die optimale Geschwindigkeit gefunden werden kann.

Dank einer speziellen Halterung kann der Ultraschallkopf freistehend befestigt werden. Integrierte Magnete fixieren ihn in der Halterung. Doppelte Anschlüsse ermöglichen die Anbindung von 2 Ultraschallköpfen gleichzeitig. So kann schnell und einfach zwischen den beiden Köpfen gewechselt werden.

Bezeichnung	Art.-Nr.	Stück in EUR ohne MwSt.	Stück in EUR inkl. MwSt.
Gymna Ultrasound Compact inkl. Ultraschallkopf	28072	1.931,93	2.299,00
Gymna Ultraschallkopf klein inkl. Halterung	28073	646,22	769,00
Gymna Ultraschallkopf groß inkl. Halterung	28074	646,22	769,00
Gymna Laserbrille EP8-6	28029	201,64	239,95
Gymna Tragetasche für Ultrasound Compact	28069	75,59	89,95
Gymna Gerätewagen Mobile Fit	229381	1.057,98	1.259,00

Technische Daten:

- Ultraschall: Multifrequenzköpfe 1 & 3 MHz
- Modi: Kontinuierlich und gepulst
- Tastverhältnis: 10%, 20%, 30%, 40%, 50%, 80%, 100%
- Pulsfrequenzen: 16 Hz, 48 Hz und 100 Hz
- Ultraschall-Spitzenleistungsintensität:
 - 0-2,0 W/cm² im kontinuierlichen Modus (=100%),
 - 0-3,0 W/cm² im Pulsmodus <50%,
 - 0-2,5 W/cm² in Pulsmodus = 80%;
- Ultraschall niedriger Intensität:
 - 0-0,5 W/cm² im Pulsmodus <50%
- Behandlungszeit: 0-30 Minuten
- EVDB-Protokolle
- 23 Anwendungen, 16 Objektive, 4 Voreinstellungen
- Gewicht inkl. Netzteil: ca. 1,25 kg
- Maße (BxTxH): 21x16x9 cm (Gerät), 52x110x72 mm (Ultraschallkopf)



229381

Gymna Gerätewagen Mobile Fit: Besonders robust und dennoch leicht zu bewegen. Feststellbare Schwenkräder machen den Gerätewagen außerordentlich mobil und lassen ihn auch bei geringem Platzangebot gut manövrieren. Durch die Feststellbarkeit steht er sicher und stabil. Eine herausnehmbare Schublade bietet viel Platz zum Verstauen von Behandlungstools. Die Handstückhalterung ermöglicht ein sicheres Verstauen des Ultraschallkopfes. Dabei ist dieser jederzeit leicht greifbar und kann direkt eingesetzt werden.

Gewicht: 13 kg. Maße (BxTxH): 46x46x94 cm. Höhe Einlegeboden: 91 cm.

Darf nur unter Berücksichtigung der Medizinprodukte-Betreiberverordnung- MPBetreibV betrieben werden.



Ultraschalltherapie

Gymna Ultraschalltherapiegerät Pulson 200 mit Touchscreen

Das Gymna Ultraschalltherapiegerät Pulson 200 ermöglicht Ihnen ein erfolgsorientiertes Arbeiten, da der Ausgangspunkt eine, für jede Behandlung vorprogrammierte, Behandlungszielsetzung ist. Das Gerät überzeugt durch den großen Touchscreen mit Hintergrundbeleuchtung und die einfache Bedienbarkeit. Die wichtigsten Funktionen sind schnell zugänglich. Da das Gerät tragbar ist, kann es auch zur Therapie mitgenommen werden.

Kann für eine kombinierte Therapie an Gymna Duo 200 angeschlossen werden.

Modell-Charakteristik im Überblick:

Ultraschall:

- Multi-Schallkopf (1 und 3 MHz), 4 cm²
- Kontinuierlicher und pulsierender Modus (10–20–30–40–50–100%)
- Visuelle und akustische Kontaktsteuerung
- 2 Ultraschall-Ausgangsanschlüsse
- Anschluss für Duo 200

Funktionalitäten:

- Behandlungsziel: 15
- Indikationen: 23
- Diagnostik: 1
- Freispeicheramenü: 50

Farbe: 06-weiß.

Bezeichnung	Art.-Nr.	Stück in EUR ohne MwSt.	Stück in EUR inkl. MwSt.
Pulson 200	28095	2.057,98	2.449,00
Gymna Tragetasche für 200er Serie, schwarz	28083	201,64	239,95



28083



2.449.-

Technische Daten:

- Sprachen: 12
- Netzspannung: 100-240-VAC, 50/60 Hz +/- 10%
- Maximale Leistung, in Betrieb: 85 VA
- Maße Gerät (BxHxT): 268x124x295 mm
- Gewicht inkl. Zubehör: ca. 3,65 kg

Lieferumfang:

- Netzkabel
- Ultraschallkopf, multifrequenz, ERA 4 cm², inkl. Halterung
- Kontaktgel, 500 ml
- Anleitungen



Elektrotherapie

Gymna Elektrotherapiegerät Duo 200 mit Touchscreen

Das Gymna Elektrotherapiegerät Duo 200 macht ein erfolgsorientiertes Arbeiten möglich, da der Ausgangspunkt eine, für jede Behandlung vorprogrammierte, Behandlungszielsetzung ist. Das Gerät überzeugt durch den großen Touchscreen mit Hintergrundbeleuchtung und die einfache Bedienbarkeit. Die wichtigsten Funktionen sind schnell zugänglich. Zwei unabhängige Kanäle ermöglichen eine Behandlung mit zwei verschiedenen Stromformen. Da das Gerät tragbar ist, kann es auch zur Therapie mitgenommen werden.

Bei dem Gymna Elektrotherapiegerät Duo 200 stehen Ihnen 26 verschiedene Stromformen zur Verfügung.

Kann an Vaco 200 angeschlossen werden.

Therapien:

- Elektrotherapie, 2- und 4-polig, 2 unabhängige Kanäle
- S-D Kurve Diagnostik-Programme
- Simultantherapie (Zwei verschiedene Indikationen können gleichzeitig über zwei Kanäle behandelt werden)

Ströme: 25

Funktionalitäten:

- Behandlungsziel: 128
- Indikationen: 170
- Diagnostik: 9
- Freispeicheramenü: 50
- Voreingestellte Programme: 25

• **Anschließbar an Vaco 200**

Farbe: 06-weiß.

Bezeichnung	Art.-Nr.	Stück in EUR ohne MwSt.	Stück in EUR inkl. MwSt.
Duo 200	28093	2.936,97	3.495,00
Gymna Tragetasche für 200er Serie, schwarz	28083	201,64	239,95



28083

3.495.-

Technische Daten:

- Sprachen: 12
- Netzspannung: 100-240-VAC, 50/60 Hz +/- 10%
- Maximale Leistung, in Betrieb: 85 VA
- Maße Gerät (BxHxT): 268x124x295 mm
- Gewicht inkl. Zubehör: ca. 4 kg



Lieferumfang:

- Netzkabel
- 2x Patient-Elektrodenkabel 2-pol mini/2mm
- Testkabel F/F 2 mm
- 4x Gummi Elektrode 6x8 cm, 2 mm
- 4x Chamex Tasche - 6x8 cm
- 4x Klettband elastisch 5x60 cm
- VAS (Schmerzskala) Sicherheitsaspekte Gymna
- Anleitungen

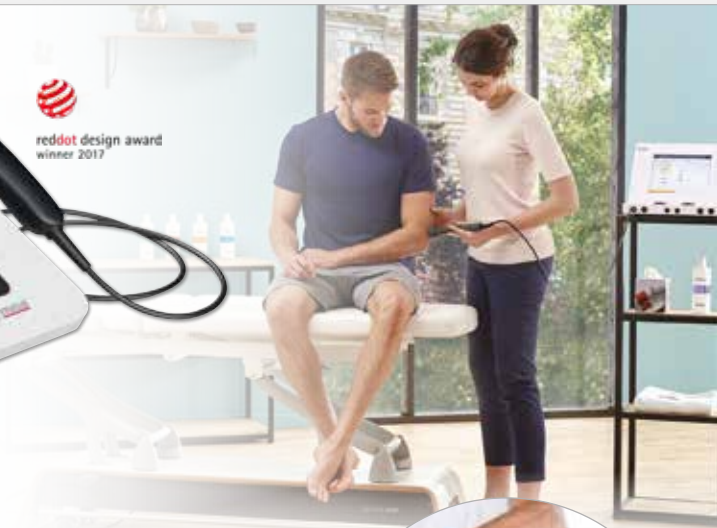

reddot design award
winner 2017



-  · Ultraschalltherapie
-  · Elektrotherapie

Gymna Combi 200 Elektro- / Ultraschall-Laserkombination

Das Combi 200 ist ein tragbares Touchscreen Gerät mit 2 unabhängigen Kanälen. Fingerspitzensteuerung für die verschiedenen Elektrotherapieströme, Ultraschall, Laser, Kombination und gleichzeitige Therapien. Ausgestattet mit Elektrotherapie-Protokollen zur Schmerzlinderung und Muskelstimulation.

Modell-Charakteristik im Überblick:

Therapien:

- Elektrotherapie, 2- und 4-polig, 2 unabhängige Kanäle
- S-D Kurve Diagnostik-Programme
- Ultraschalltherapie
- Simultantherapie (gleichzeitige Behandlung von zwei verschiedenen Indikationen anhand von Elektro/Ultraschall)
- Kombinationstherapie (Behandlung einer Verletzung mit einer Kombination von Elektro- und Ultraschall)

Ströme: 25

Ultraschall:

- Multi-Schallkopf (1 und 3 MHz), 4 cm²
- Kontinuierlicher und pulsierender Modus (10–20–30–40–50–100%)
- Visuelle und akustische Kontaktsteuerung
- 2 Ultraschall-Ausgangsanschlüsse

Funktionalitäten:

- Behandlungsziel: 143
- Indikationen: 207
- Diagnostik: 12
- Standard-Therapie-Programme: 30
- Freispeicheramenü: 50

Anschließbar an Vaco 200

Farbe: 06-weiß.

Bezeichnung	Art.-Nr.	Stück in EUR ohne MwSt.	Stück in EUR inkl. MwSt.
Combi 200 Elektro/Ultraschall	28089	3.693,28	4.395,00
Multifrequenz-Schallkopf, 1 cm ² , (1 + 3 MHz)	28031	570,59	679,00
Gymna Tragetasche für 200er Serie, schwarz	28083	201,64	239,95

4.395.-



Technische Daten:

- Sprachen: 12
- Netzspannung: 100-240-VAC, 50/60 Hz +/- 10%
- Maximale Leistung, in Betrieb: 85 VA
- Maße Gerät (BxHxT): 268x124x295 mm
- Gewicht inkl. Zubehör: ca. 4 kg

Lieferumfang:

- Netzkabel gerade - EU Stecker
- 2x Patient-Elektrodenkabel 2-pol mini/2mm
- Testkabel W/W 2 mm
- 4x Gummi Elektrode 6x8 cm, 2 mm
- 4x Chamex Tasche - 6x8 cm
- 4x Klettband elastisch 5x60 cm
- VAS (Schmerzskala)
- Schallkopf 4cm² 1&3MHz US404 Schwarz
- Kontaktgel, 500ml
- Anleitungen



-  · Vakuumtherapie

GYMNA Vakuummodul Vaco 200

Vakuugerät für Elektrotherapie mit Vakuumelektroden. Der Vaco 200 ist ein "low noise" Vakuumsauggerät für eine schnelle und effiziente Elektrodenlage.

Bedienung über die Benutzeroberfläche des Combi 200 oder Duo 200.

Modell-Charakteristik im Überblick:

Vakuugerät mit 2 unabhängigen Kanälen:

- 2- oder 4-polig
- elektronische Vakuumsteuerung
- kontinuierlicher oder pulsierenden Modus

Anschließbar mit:

- Duo 200
- Combi 200

Farbe: 06-weiß.

Bezeichnung	Art.-Nr.	Stück in EUR ohne MwSt.	Stück in EUR inkl. MwSt.
GYMNA Vakuummodul Vaco 200	28097	2.394,12	2.849,00

2.849.-



Technische Daten:

- Netzspannung: 100-240-VAC, 50/60 Hz +/- 10%
- Maximale Leistung, in Betrieb: 30 VA
- Maße Gerät (BxHxT): 265x95x270 mm
- Gewicht inkl. Zubehör: ca. 4 kg

Lieferumfang:

- Netzkabel
- Anschlusskabel Duo 200
- 2x Vakuumschlauch dunkelgrau, 2x Vakuumschlauch hellgrau
- 4x Vakuumelektrode - ø 60 mm
- 4x Vakuumrundschwamm - ø 60 mm
- Anleitungen

Darf nur unter Berücksichtigung der Medizinprodukte-Betreiberverordnung- MPBetreibV betrieben werden.



-  · Ultraschalltherapie
-  · Elektrotherapie
-  · Lasertherapie (optional)



GYMNA Universal-Therapiegerät Combi 400

Therapiegerät mit Fullcolour TFT-Touchscreen mit 3D Darstellung. Das Combi 400 hilft Ihnen, die 3 therapeutischen Ziele der Elektrotherapie zu erreichen: Schmerzlinderung, Gewebeheilung und Muskelstimulation. Dafür stehen Ihnen Ströme, Ultraschall oder Lasertherapie zur Verfügung. Der Touchscreen, für intuitive Navigation, führt Sie zu optimalen Behandlungsprotokollen und bietet Zugang zu erweiterten klinischen Informationen mit dem GTS (Guided Therapy System).

Die wichtigsten GTS-Funktionen:

Intuitive Navigation:

- farbeführte Therapie für die Erkennung auf einen Blick
- Einheitlichkeit führt zu schnellen Aktionen und Reaktionen

Medizinisches E-Book:

- anatomische Bibliothek
- klinische Informationsbildschirme
- Hilfe-Bildschirme

Evidenzbasierte Therapie:

- entspricht den jüngsten wissenschaftlichen Studien
- neue Protokolle können per USB hochgeladen werden

Modell-Charakteristik im Überblick:

Therapien:

- Elektrotherapie, 2- und 4-polig, 2 unabhängige Kanäle
- I-t Kurve Diagnostik-Programme
- Ultraschalltherapie
- Simultantherapie (gleichzeitige Behandlung von zwei verschiedenen Indikationen anhand von Elektro/Ultraschall)
- Kombinationstherapie (Behandlung einer Verletzung mit einer Kombination von Elektro- und Ultraschall)
- Lasertherapie

Ströme: 31 (18 Stromformen mit Kombinationstherapie)

Ultraschall:

- Multi-Schallkopf (1 und 3 MHz), 4 cm²
- Kontinuierlicher und pulsierender Modus (10–20–30–40–50–100%)
- Visuelle und akustische Kontaktsteuerung
- 2 Ultraschall-Ausgangsanschlüsse

Bezeichnung	Art.-Nr.	Stück in EUR ohne MwSt.	Stück in EUR inkl. MwSt.
GYMNA Combi 400	28036	5.373,95	6.395,00
Multi Schallkopf 1 cm ² 1 und 3 MHz	28037	584,03	695,00
Mono 400 Einstrahl-Lasersonde 70,5 mW	28038	1.928,57	2.295,00

6.395.-

Laser (optionale Probe):

- Gepulst, infrarot Galliumarsenid, 905 nm
- 2 Proben: Probe Mono, mono 400 (Spitzenleistung: 13,5 W, Pulsfrequenz: 2 – 30.000 Hz, Durchschnittliche: 70,5 mW), Probe Quad, quad 400 (4 Dioden, Spitzenleistung: 4 x 18 W, Pulsfrequenz: 2 – 5.000 Hz, Durchschnittliche: 4 x 12,6 mW)

Funktionalitäten:

- Behandlungsziel: 190
- Indikationen: 279
- Diagnostik: 12
- Körperteil: 234
- Zelluläre Effekte: 16
- Standard-Therapie-Programme: 71
- Freispeicheremenü: 850
- Anatomie Bibliothek: 91

Anschließbar an Vaco 400

Technische Daten:

- Sprachen: 13
- Netzspannung: 100-240-VAC, 50/60 Hz +/- 10%
- Maximale Leistung, in Betrieb: 100 VA
- Maße Gerät (BxHxT): 360x260x285 mm
- Gewicht inkl. Zubehör: ca. 7,8 kg

Lieferumfang:

- Netzkabel gerade - EU Stecker
- 2x Patient-Elektrodenkabel 2-pol mini/2mm
- Testkabel W/W 2 mm
- 4x Gummi Elektrode 6x8 cm, 2 mm
- 4x Chamex Tasche - 6x8 cm
- 4x Klettband elastisch 5x60 cm
- VAS (Schmerzskala)
- Schallkopf 4cm² 1&3MHz US404 Schwarz
- Kontaktgel, 500ml
- Touch Pen
- 2x Intensitätsregler Silber
- Anleitungen



2.995.-



-  · Vakuumtherapie

GYMNA Vakuummodul Vaco 400

2-Kanal Sauggerät mit Massagefunktion. Bedienung über Combi 400 oder Duo 400.

Vakuumgerät für Elektrotherapie mit Vakuumelektroden. Der Vaco 400 ist ein "low noise" Vakuumsauggerät für eine schnelle und effiziente Elektrodenlage.

Bezeichnung	Art.-Nr.	Stück in EUR ohne MwSt.	Stück in EUR inkl. MwSt.
GYMNA Vaco 400	28034	2.516,81	2.995,00

Modell-Charakteristik im Überblick:

Vakuumgerät mit 2 unabhängigen Kanälen:

- 2- oder 4-polig
- elektronische Vakuumsteuerung
- kontinuierlicher oder pulsierenden Modus
- integrierte Massagefunktion

Anschließbar mit:

- Combi 400
- Duo 400

Technische Daten:

- Maße Gerät (BxHxT): 360x70x285 mm
- Gewicht inkl. Zubehör: ca. 3 kg

Lieferumfang:

- 2x Vakuumschlauch dunkelgrau, 2x Vakuumschlauch hellgrau
- 4x Vakuumelektrode - ø 60 mm
- 4x Vakuumrundschwamm - ø 60 mm
- ET Cable 5p Vaco/Electro 400/Guidance
- Com/Pow Cable 6p Vaco/Electro 400/Guidance
- Anleitungen

- Vakuumtherapie
- Ultraschalltherapie
- Elektrotherapie
- Lasertherapie (optional)

7.995.-



GYMNA Universal-Therapiegerät Combi 400V

Kombiniert das GYMNA Universal-Therapiegerät Combi 400 (28036) mit dem GYMNA Vakuummodul Vaco 400 (28034). Es verfügt über alle bei den Artikeln beschriebenen Funktionen und Inhalte.

Zusätzlich im Lieferumfang:

- 2x Vakuumschlauch dunkelgrau, 2x Vakuumschlauch hellgrau
- 2x Vakuumelektrode - ø 60 mm
- 1x Ultraschallkopf (1 + 3 MHz, 4 cm²)
- 4x Schwamm für Vakuumelektrode - ø 60 mm

Gewicht inkl. Zubehör ca. 10,8 kg. Maße (LxBxH): 36x28,5x33 cm.

Bezeichnung	Art.-Nr.	Stück in EUR ohne MwSt.	Stück in EUR inkl. MwSt.
GYMNA Combi 400V	28035	6.718,49	7.995,00
Multi Schallkopf 1 cm ² 1 u. 3 MHz	28037	584,03	695,00
Mono 400 Einstrahl-Lasersonde 70,5 mW	28038	1.928,57	2.295,00



- Vakuumtherapie
- Elektrotherapie

8.995.-



Gymna Kombinationsgerät Duo 400ViP

2-Kanal Gymna 400-Elektrotherapiegerät mit zusätzlichem Vaco-Gerät und Mobile 400 Gerätewagen.

Das Duo 400ViP hilft Ihnen, die 3 therapeutischen Ziele der Elektrotherapie zu erreichen: Schmerzlinderung, Gewebeheilung und Muskelstimulation. Der Touchscreen, für intuitive Navigation, führt Sie zu optimalen Behandlungsprotokollen und bietet Zugang zu erweiterten klinischen Informationen mit dem GTS (Guided Therapy System).

Die wichtigsten GTS-Funktionen:

Intuitive Navigation:

- farbgeführte Therapie für die Erkennung auf einen Blick
- Einheitlichkeit führt zu schnellen Aktionen und Reaktionen

Medizinisches E-Book:

- anatomische Bibliothek
- klinische Informationsbildschirme
- Hilfe-Bildschirme

Evidenzbasierte Therapie:

- entspricht den jüngsten wissenschaftlichen Studien
- neue Protokolle können per USB hochgeladen werden

Modell-Charakteristik im Überblick:

Therapien:

- Elektrotherapie, 2- und 4-polig, 2 unabhängige Kanäle
- I-t Kurve Diagnostik-Programme
- Simultantherapie (Zwei verschiedene Indikationen können gleichzeitig über zwei Kanäle behandelt werden)

Ströme: 31

Vakuumgerät mit 2 unabhängigen Kanälen:

- 2- oder 4-polig
- elektronische Vakuumsteuerung
- kontinuierlicher oder pulsierender Modus
- integrierte Massagefunktion

Funktionalitäten:

- Behandlungsziel: 143
- Indikationen: 170
- Diagnostik: 9
- Körperteil: 137
- Zelluläre Effekte: 16
- Standard-Therapie-Programme: 48
- Freispeicher-Menü: 850
- Anatomie Bibliothek: 91

Technische Daten:

- Sprachen: 13
- Netzspannung: 100-240-VAC, 50/60 Hz +/- 10%
- Maximale Leistung, in Betrieb: 100 VA
- Maße Gerät (BxHxT): 360x330x285 mm
- Gewicht inkl. Zubehör: ca. 10,8 kg
- Maße Mobile 400 (BxHxT): 500x1100x600 mm
- Gewicht Mobile: ca. 36 kg

Lieferumfang:

- Netzkabel gerade - EU Stecker
- Patient-Elektrodenkabel 2-pol mini/2mm (2)
- Testkabel W/W 2 mm
- Gummi Elektrode 6x8 cm, 2 mm - (4)
- Chamex Tasche - 6x8 cm - (4)
- Klettband elastisch 5x60 cm (4)
- VAS (Schmerzskala)
- Touch Pen
- Vakuumschlauch dunkelgrau - (2), Vakuumschlauch hellgrau - (2)
- Vakuumelektrode - ø 60 mm, (2) (2x)
- Vakuumschwamm - ø 60 mm, (4)
- ET Cable 5p Vaco/Electro 400/Guidance
- Com/Pow Cable 6p Vaco/Electro 400/Guidance
- Intensitätsregler Silber (2)
- Gymna Mobile 400 Gerätewagen
- Vaco Kabelsatz für Mobile 400
- Vakuumelektrodenhalterung Mobile 400
- Anleitungen

Farben: 05-schwarz, 06-weiß.

Bezeichnung	Art.-Nr.	Stück in EUR ohne MwSt.	Stück in EUR inkl. MwSt.
Gymna Kombinationsgerät Duo 400ViP	28071	7.558,82	8.995,00

Darf nur unter Berücksichtigung der Medizinprodukte-Betreiberverordnung- MPBetreibV betrieben werden.



5.599.-



TOUCHSCREEN + SCHNELLZUGRIFF-MENÜS
FÜR EINFACHE + KOMFORTABLE BEDienung



VERÄNDERUNG DER INTENSITÄT
DIREKT AM ANWENDUNGSKOPF



2 ELEKTRODEN (ø 23 CM + 30 CM)
MIT SCHNELLKLIKSYSYSTEM



Enraf-Nonius Tecarpuls

Der Tecarpuls ist ein Spezialgerät für die CET-Therapie (kapazitive Energieübertragung), eine nicht-invasive Behandlung, welche die natürliche Fähigkeit des Körpers, sich zu regenerieren, mithilfe einer Frequenz von 500 kHz unterstützt. Der Tecarpuls bewirkt eine kontrollierte Erzeugung von „Tiefenwärme“ durch elektromagnetische Energie (Diathermie). Die durch den Tecarpuls, mithilfe von kapazitiven Elektroden verursachten Reaktionen, finden vor allem in Weichgeweben, Muskeln und periartikulären Strukturen statt.

Das Bedienmenü ist einfach und übersichtlich aufgebaut. Schnellzugriff-Menüs ermöglichen den mühelosen Therapiebeginn. Eine indikationsbasierte Datenbank mit vorgegebenen Behandlungsprotokollen hilft bei der Auswahl der richtigen Behandlung.

Standardzubehör:

- 2 Behandlungselektroden (ø 23 mm und ø 30 mm)
- Stahlstab der Patientenstromkreis-Gegenelektrode mit 4 mm ø-Anschluss
- Silikonblock
- vollständiger Remote-Handgriff
- Elektrodenkabel, schwarzes Netzkabel
- Therapiercreme Flasche (1 Liter)

Technische Daten:

- Netzspannung: 100-240 Volt ~
- Frequenz: 50/60 Hz
- maximaler Energieverbrauch: 144 VA
- Patienten-Leckstrom: besser als IEC-Anforderung (IEC ≤ 100 µA)
- dto. erste falsche Bedingung: besser als IEC-Anforderung (IEC ≤ 100 µA)
- Gewicht: 4,3 kg
- Maße (LxBxH): 30,2x30x12,6 cm

Bezeichnung	Art.-Nr.	Stück in EUR ohne MwSt.	Stück in EUR inkl. MwSt.
Tecarpuls	27535	4.705,04	5.599,00
Elektrodencreme 1 Liter	27537	32,73	38,95
Elektrodencreme 5 Liter	27538	83,99	99,95
SET Skanlab Elektrodencreme 9x 1 Liter	27539	235,25	279,95



ELEKTRODENCREME
FÜR OPTIMALEN KONTAKT
MIT DER HAUT



 · Ultraschalltherapie

**Enraf-Nonius
Ultraschall-Therapiegerät Sonopuls 190**

Ausgestattet mit einer Schnellstartfunktion ist das Gerät stationär und mobil sofort einsatzbereit. Das Gerät verfügt über voreingestellte und indikationsgestützte Behandlungsprotokolle mit genauen Instruktionen zu der jeweiligen Behandlung. Auf 20 zusätzlichen Speicherplätzen können Sie auch eigene Behandlungsprotokolle speichern.

Das große Touchscreen-Farbdisplay zeigt Ihnen alle wichtigen Parameter und führt selbsterklärend durch das Gerätemenü. Zur Behandlung stehen Ihnen 2 verschiedene Behandlungsköpfe (0,8 cm² und 5 cm²) zur Verfügung oder der neue StatUS™ Applikator (5 cm²), welcher eine Behandlung ohne das Führen eines Behandlungskopfes erlaubt.

Technische Daten:

- Ultraschallfrequenzen: 1 und 3 MHz
- Ultraschall und Intensität: kontinuierlich (0-2 W/cm²) und pulsierend (0,3 W/cm²)
- Einschaltphase: 5, 10, 20, 33, 50 und 80 %
- Impulsfrequenz: 16 Hz, 48 Hz und 100 Hz
- Behandlungsprotokolle: 25 für Sonopuls 190, weitere 52 für StatUS™ Therapie
- Bildschirm-Pixel: 480x272
- Netzspannung: 100-240 V ± 10% (50/60Hz)
- Gesamtgewicht: 27510 = 1,15 kg, 27511 = 1,13 kg, 27512 = 1,52 kg, 27509 = 1,7 kg

ab **1.895.-**

Sonopuls 190: Gerät und Halter für den Behandlungskopf, Kontaktgel.

Sonopuls 190 mit StatUS™ Pack: Gerät, Applikator und Halter, 240x Gel-Pads StatUS™, 3x Fixiererringe für Gel-Pads, 1x Flasche Kontaktgel (250 ml).

Bezeichnung	Art.-Nr.	Stück in EUR ohne MwSt.	Stück in EUR inkl. MwSt.
Sonopuls 190 Ultraschallkopf: 5 cm²	27510	1.592,44	1.895,00
Sonopuls 190 Ultraschallkopf: 0,8 cm²	27511	1.592,44	1.895,00
Sonopuls 190 Ultraschallkopf: 0,8 cm² + 5 cm²	27512	2.180,67	2.595,00
Sonopuls 190 StatUS™ Pack	27509	1.844,54	2.195,00
5 cm² Sonde für Sonopuls 190/490/492	27524	542,02	645,00
0,8 cm² Sonde für Sonopuls 190/490/492	27523	542,02	645,00



- zeitsparend
- weniger arbeitsintensiv

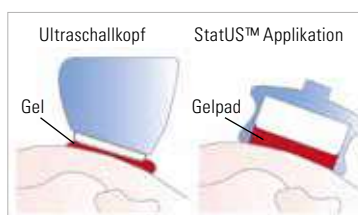

Enraf-Nonius StatUS™ Pack 100 für Sonopuls 190

Der Applikator, in Verbindung mit den Gel-Pads, ist ein Behandlungskopf mit einem integrierten Vakuum Saugnapf. Dieser hat den Vorteil, dass er sich vollflächig ansaugt und an die entsprechenden Körperkonturen optimal anpasst. Dadurch wird die Energie effektiv und konstant übertragen, gleichzeitig haben Sie freie Hände und somit mehr Behandlungszeit. Für die StatUS™-Behandlung stehen Ihnen 52 zusätzliche Protokolle zur Verfügung. Das Paket mit dem Applikator kann jederzeit an einem Sonopuls 190 nachgerüstet werden.

Lieferumfang: Applikator und Halter, 240 Gel-Pads StatUS™, 3x Fixiererring für Gel-Pads, Informationsbooklet und Gebrauchsanweisung.

Gelpads für StatUS™: Für eine optimale Übertragung des Ultraschalls. Passend für StatUS™ Ultraschallbehandlungskopf. Keine Gelreste mehr. Leicht zu reinigen. Hygienisch. Effektive Energieübertragung. VPE: 240 Stück.

Bezeichnung	Art.-Nr.	Stück in EUR ohne MwSt.	Stück in EUR inkl. MwSt.
StatUS™ Pack 100 für Sonopuls 190	27514	1.217,65	1.449,00
Gelpads 240 Stk.	27555	168,03 ^{1 Stk. 0,83 €}	199,95

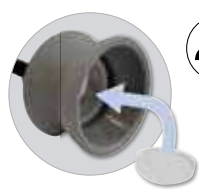

 · Vakuumtherapie

1.449.-



Darf nur unter Berücksichtigung der Medizinprodukte-Betreiberverordnung- MPBetreibV betrieben werden.



 · Ultraschalltherapie

ab **2.249.-**



 · Ultraschalltherapie
 · Elektrotherapie

Enraf-Nonius Ultraschall-Therapiegerät Sonopuls 490

Das Sonopuls 490 ist das Gerät für die Ultraschalltherapie aus der Enraf-Nonius 4-Serie. Mit sowohl 1 MHz- als auch 3 MHz-Anwendungen sowie der Auswahlmöglichkeit zwischen einem kleinen und einem großen Behandlungskopf sind Sie in der Lage, für jede Pathologie die richtige Anwendung zu wählen.

Über den bedienungsfreundlichen Touchscreen gelangen Sie in wenigen Schritten zum gewünschten Protokoll. In den meisten Fällen können Sie in drei Schritten bereits völlig pathologiespezifisch arbeiten.

Inkl. einer Flasche Kontaktgel (250 ml), Halter für den Behandlungskopf und Gerätesockel.

Evidenzbasierte Protokolle: 25 evidenzbasierte Protokolle für die Ultraschalltherapie. Stück für Stück wissenschaftlich fundierte Anwendungen, die eine effektive Therapie gewährleisten.

Behandlungskopf: Liegt sehr bequem und ergonomisch in der Hand. Vereint Funktionalität und Benutzerfreundlichkeit. Optional 2 Behandlungsköpfe möglich. Verwenden Sie sowohl den kleinen 0,8 cm² als auch den großen 5 cm² Behandlungskopf, so dass Sie schnell wechseln können.

Kontakt-Kontrolle: Umlaufender Lichtring für die Kontakt-Kontrolle. Ein deutliches Indiz für die wirkungsvolle Übermittlung der Energie um die Therapie so effizient wie möglich anzuwenden.

Programmierbar: Speichern Sie Ihre persönlichen Protokolle (einschließlich der sequenziellen Programme) nach eigenen Kriterien.

Akkubetrieb (27553) (optional): Mit dem Akkumulator ist das Gerät überall einsatzbereit.

Technische Daten:

- Netzspannung / Frequenz 100 - 240 V ± 10% / 50 / 60 Hz
- Maße (LxTxH): 24x32x12 cm (mit Fuß: 24x30,5x18,2 cm, mit Vacotron: 24x30,5x21,6 cm)
- Gewicht: 2 kg (mit optionalem Akkumulator: 3 kg)
- Ultraschall:
 - Frequenz Ultraschall: 1 und 3 MHz (kontinuierlich und pulsierend)
 - Impulsfrequenz: 5, 10, 20, 33, 50, 80%
 - Pulsfrequenz: 16 Hz, 48 Hz en 100 Hz
 - Intensität: 0-2 W/cm² kontinuierlich, 0-3 W/cm² pulsierend
 - Zahl der Anschlüsse US: 2
 - Kontaktfläche US-Applikator: 5 cm² (groß), 0,8 cm² (klein)
 - Vorprogrammierte Protokolle: 25 - evidenzbasierte Protokolle, graphisch unterstützt
 - Programmierbare Positionen: 300

Enraf-Nonius Elektro-/Ultraschall-Kombinationsgerät Sonopuls 492

Das Spitzengerät der 4-Serie ist das Sonopuls 492. Dieser Alleskönner verfügt dabei über alle Vorteile der 490-Serie und bietet darüber hinaus weitere Funktionen.

Sonopuls 492 versetzt Sie in die Lage, Ultraschalltherapie, Elektrotherapie und eine kombinierte Therapie anzuwenden. Mit 1 MHz- wie auch 3 MHz-Ultraschallfrequenz, wahlweise einem kleinen und großen Ultraschall-Behandlungskopf und allen modernen und effektiven Stromformen, die in das Gerät integriert sind, haben Sie für jede Erkrankung die richtige Lösung zur Hand!

Optional kann das Gerät mit Vacotron 460 erweitert werden. Mit diesem Saugwellenmodul, das sich perfekt in das Sonopuls 492 integrieren lässt, können Sie noch einfacher Elektroden anlegen.

Technische Daten:

- Netzspannung / Frequenz 100 - 240 V ± 10% / 50 / 60 Hz
- Maße (LxTxH): 24x32x12 cm (mit Fuß: 24x30,5x18,2 cm, mit Vacotron: 24x30,5x21,6 cm)
- Gewicht: 2 kg (mit optionalem Akkumulator: 3 kg)
- Ultraschall: s. Sonopuls 490
- Elektrotherapie:
 - Kanäle: 2 (unabhängig)
 - Stromformen: 26 (pro Kanal)
 - Vorprogrammierte Protokolle: 42 - evidenzbasierte Protokolle, graphisch unterstützt
 - Programmierbare Positionen: 300
- Kombinationstherapie:
 - Vorprogrammierte Protokolle: 2 - evidenzbasierte Protokolle, graphisch unterstützt
 - Programmierbare Positionen: 300

Bezeichnung	Art.-Nr.	Stück in EUR ohne MwSt.	Stück in EUR inkl. MwSt.
Sonopuls 490 Ultraschallkopf 5 cm ²	27515	1.889,92	2.249,00
Sonopuls 490 Ultraschallkopf 0,8 cm ²	27516	1.889,92	2.249,00
Sonopuls 490 Ultraschallkopf 0,8 cm ² + 5 cm ²	27517	2.516,81	2.995,00
Sonopuls 492 Ultraschallkopf 5 cm ²	27520	3.525,21	4.195,00
Sonopuls 492 Ultraschallkopf 0,8 cm ²	27521	3.525,21	4.195,00
Sonopuls 492 Ultraschallkopf 0,8 cm ² + 5 cm ²	27522	4.197,48	4.995,00
StatUS™ Pack 400	27518	1.340,34	1.595,00
5 cm ² Sonde für Sonopuls 190/490/492	27524	542,02	645,00
0,8 cm ² Sonde für Sonopuls 190/490/492	27523	542,02	645,00
Tragetasche	27551	92,39	109,95
Fernbedienung	27552	235,25	279,95
Akku	27553	126,01	149,95



MOBILER EINSATZ
MIT OPTIONAL ERHÄLTlichem AKKU



UMFASSENDE BIBLIOTHEK
MIT EVIDENZBASIERTEN PROTOKOLLEN



GENAUE EINSTELLUNG
DER SAUGKRAFT

3.295.-



· Elektrotherapie

**Enraf-Nonius
Elektrotherapiegerät Endomed 482**

Das Endomed 482 ist das Elektrotherapie-Gerät für anspruchsvolle Therapeuten. Es verfügt über zwei Kanäle und alle gängigen nieder- und mittelfrequenten Stromformen. Das Endomed 482 besitzt, genau wie die anderen Geräte aus der Enraf-Nonius 4-Serie, eine Benutzeroberfläche mit Touchscreen sowie eine umfassende Bibliothek mit evidenzbasierten Behandlungsprotokollen.

Evidenzbasierte Protokolle: 42

Programmierbare Positionen: 300

Akkubetrieb (Zubehör): Optional kann das Gerät mit einem Akku betrieben werden.

Technische Daten:

- Netzspannung/Frequenz: 100 - 240 V ± 10% / 50 / 60 Hz
- Kanäle: 2 (unabhängig)
- Stromformen: 26 (pro Kanal)
- vorprogrammierte Protokolle: 42 - evidenzbasierte Protokolle, graphisch unterstützt
- Abmessungen Gerät (LxTxH): 24x32x12 cm
- Abmessungen Gerät mit Fuß: 24x30,5x18,2 cm
- Abmessungen Gerät mit Vacotron: 24x30,5x21,6 cm
- Gewicht: 2 kg (mit optionalem Akku: 3 kg)

Enraf-Nonius Saugwellengerät Vacotron 460

Das Endomed 482 kann mit dem Vacotron 460 erweitert werden. Durch diese integrierte Einheit werden elektrotherapeutische Anwendungen mithilfe von Vakuumelektroden wesentlich erleichtert. Das Vacotron 460 ist die ideale Ergänzung für das Endomed 482 und das Sonopuls 492. Schnelles Platzieren der Vakuumelektroden, wo Fixierbänder nicht verwendbar sind. Kontinuierliche oder pulsierende Saugkraft. Genaue Einstellung der Saugkraft. Separater Anschluss für Plattenelektroden.

Technische Spezifikationen:

- Vakuum kontinuierlich und pulsierend 0-800 mbar, stufenlos einstellbar
- Abmessungen (LxHxT) 24x28,6x9,3 cm
- Gewicht 2 kg

Bezeichnung	Art.-Nr.	Stück in EUR ohne MwSt.	Stück in EUR inkl. MwSt.
Enraf-Nonius Endomed 482	27525	2.768,91	3.295,00
Akku für Endomed 482, Sonopuls 490 und 492	27553	126,01	149,95
Enraf-Nonius Vacotron 460	27530	1.592,44	1.895,00



· ideal für Geräte der 4er-Serie

· 1 automatisch schließende Schublade

999.-

Enraf-Nonius Gerätewagen

Außergewöhnlich stabiler, fahrbarer Gerätewagen, optimal geeignet für Geräte der 4er-Serie, Endomed sowie Sonopuls. Als Konsole neben der Behandlungsliege ein unverzichtbares Werkzeug. Mit zwei Ablagen, die leicht auf die bevorzugte Höhe eingestellt werden können. Eine Ablage ausgestattet mit automatisch schließender Schublade.

Maße (LxBxH): 65x46x110 cm.

Bezeichnung	Art.-Nr.	Stück in EUR ohne MwSt.	Stück in EUR inkl. MwSt.
Enraf-Nonius Gerätewagen	27550	839,50	999,00



Darf nur unter Berücksichtigung der Medizinprodukte-Betreiberverordnung- MPBetreibV betrieben werden.



359.⁹⁵

Sport-Tec Gerätewagen Standard

Gerätewagen für Praxis und Klinik.

- 4 Rollen (2 Rollen feststellbar)
- 2 Ablageböden (6x55x38,5 cm)
- 1 Schubfach (7,5x48,5x32 cm)

Maße (LxBxH): 64,5x40x96 cm.

Lieferung erfolgt zerlegt im Karton.

Bezeichnung	Art.-Nr.	Stück in EUR ohne MwSt.	Stück in EUR inkl. MwSt.
Standard	22935	302,48	359,95



949.-

Gymna Gerätewagen Exklusiv

Handlicher, stabiler Gymna Gerätewagen mit Kabelkanal.

- 4 Rollen (2 Rollen feststellbar)
- 2 Stellplatten (47x34 cm), untere höhenverstellbar
- 1 Schubfach (38x28x7 cm)

Maße (LxBxH): 55x60x90 cm.

Lieferung erfolgt zerlegt im Karton.

Bezeichnung	Art.-Nr.	Stück in EUR ohne MwSt.	Stück in EUR inkl. MwSt.
Exklusiv	22937	797,48	949,00



NEU

1.259.-

Gymna Gerätewagen Mobile Fit

Robuster und leicht zu bewegender Gerätewagen.

- 4 Rollen (2 Rollen feststellbar)
- Herausnehmbare Schublade
- Handstückhalterung
- Höhe Einlegeboden: 91 cm
- Gewicht: 13 kg

Maße (BxTxH): 46x46x94 cm.

Hinweis: Gerät und Ultraschallgel nicht im Lieferumfang.

Bezeichnung	Art.-Nr.	Stück in EUR ohne MwSt.	Stück in EUR inkl. MwSt.
Mobile Fit	229382	1.057,98	1.259,00

ab 33.⁹⁵

Enraf-Nonius Gummi-Elektroden

1 Paar Gummi-Elektroden für Enraf-Nonius Elektrotherapiegeräte. Durchmesser Adapteranschluss: 2 mm. Maße (LxB): 4x6 cm.

Bezeichnung	Art.-Nr.	Stück in EUR ohne MwSt.	Stück in EUR inkl. MwSt.
Gummi-Elektroden 4x6 cm 2 Stück	27556	28,53	33,95
Gummi-Elektroden 6x8 cm 2 Stück	27557	32,73	38,95
Gummi-Elektroden 8x12 cm 2 Stück	27558	44,50	52,95

ab 38.⁹⁵

Gummi-Elektroden

Die Gummi-Elektroden sind flexibel und passen sich den entsprechenden Körperformen an. Sie passen an alle Geräte mit Adapteranschluss 2 mm. Die Lieferung erfolgt paarweise.

Bezeichnung	Art.-Nr.	Stück in EUR ohne MwSt.	Stück in EUR inkl. MwSt.
Gummi-Elektroden 4x6 cm 2 Stück	28062	32,73	38,95
Gummi-Elektroden 6x8 cm 2 Stück	28063	35,25	41,95
Gummi-Elektroden 8x12 cm 2 Stück	28064	41,13	48,95

ab 6.⁹⁵

Klebelektroden

Adapteranschluss: 2 mm.

Bezeichnung	Art.-Nr.	Stück in EUR ohne MwSt.	Stück in EUR inkl. MwSt.
Klebelektroden ø 3 cm 4 Stück	28084	5,84	6,95
Klebelektroden ø 5 cm 4 Stück	28085	6,68	7,95
Klebelektroden 5x5 cm 4 Stück	28086	5,84	6,95
Klebelektroden 5x10 cm 4 Stück	28087	8,36	9,95

ab 9.⁹⁵

Schwammtaschen für Elektroden

Für einen optimalen elektrischen Kontakt. Können mit herkömmlichen Plattenelektroden der passenden Größe verwendet werden. Das saugfähige Material wird angefeuchtet und leitet im feuchten Zustand den Strom optimal an die Haut weiter.

Bezeichnung	Art.-Nr.	Stück in EUR ohne MwSt.	Stück in EUR inkl. MwSt.
Schwammtaschen 4x6 cm 4 Stück	28057	8,36	9,95
Schwammtaschen 6x8 cm 4 Stück	28058	9,20	10,95
Schwammtaschen 8x12 cm 4 Stück	28059	10,04	11,95

ab 18.⁹⁵

Vakuum Rundschwamm

Der Vakuum Rundschwamm eignet sich als Kontaktfläche für Vakuumelektroden. Der Rundschwamm ist aus saugfähigem Material und kann gut durchnässt werden. So sorgt er für bestmöglichen Hautkontakt und ermöglicht eine optimale Übertragung der elektrischen Impulse.

Bezeichnung	Art.-Nr.	Stück in EUR ohne MwSt.	Stück in EUR inkl. MwSt.
Vakuum Rundschwamm ø 60 mm 4 Stück	28056	15,92	18,95
Vakuum Rundschwamm ø 90 mm 4 Stück	28055	19,29	22,95

ab 8.⁹⁵

Klettband für Elektrotherapiegeräte

Bezeichnung	Art.-Nr.	Stück in EUR ohne MwSt.	Stück in EUR inkl. MwSt.
Klettband 5x40 cm Stück	28065	7,52	8,95
Klettband 5x60 cm Stück	28066	11,72	13,95
Klettband 5x80 cm Stück	28067	15,92	18,95
Klettband 5x100 cm Stück	28068	16,76	19,95

Ultraschallgel ab **3.55**

Für die Ultraschalltherapie. Dermatologisch getestet, nicht tropfend, frei von Formaldehyd und Glycerin, geruchsneutral. Gute Netzigenschaften. Verursacht keine Flecken auf der Kleidung, leicht und rückstandslos zu entfernen.



Bezeichnung	Art.-Nr.	Stück in EUR ohne MwSt.	Stück in EUR inkl. MwSt.
Ultraschallgel Echoson 250 ml Flasche	24253	3,32	11 15,80 €
Ultraschallgel Sonogel 850 ml Flasche	24254	5,84	11 8,18 €
Ultraschallgel Echoson 5 Liter Kanister	24251	13,40	11 3,19 €
Ultraschallgel Echoson 10 Liter Kanister	24250	25,17	11 3,00 €

RABATT		ab je 6 Stk.	ab je 12 Stk.
		5%	10%
Bezeichnung	Art.-Nr.	Stück in EUR ohne MwSt.	Stück in EUR inkl. MwSt.
Pumpe für Kanister	24252	12,56	14,95

SET

ab **38.95**



Elektrodencreme für Skanlab/TECARPULS

Kontaktcreme für optimalen Kontakt mit der Haut.

Bezeichnung	Art.-Nr.	Stück in EUR ohne MwSt.	Stück in EUR inkl. MwSt.
Elektrodencreme 1 Liter Flasche	275372	32,73	11 38,95 €
Elektrodencreme 5 Liter Kanister	275382	83,99	11 99,95 €
SET Elektrodencreme 9x 1 Liter Flasche	275392	235,25	11 31,11 €

NEU

59.95



BEURER EM 49 Digital TENS/EMS Schmerztherapie- und Muskelstimulationsgerät

Das Schmerztherapie- und Muskelstimulationsgerät EM 49 ermöglicht EMS-, TENS- und Massageprogramme. Im Gerät sind insgesamt 64 vorprogrammierte Anwendungen hinterlegt. 6 weitere Programme sind individuell anpassbar. Hier können Frequenz, Pulsweite und On/Off-Time eingestellt werden. Die Doctor's-Function ermöglicht die ideale Abstimmung auf Ihr persönliches Therapieprogramm. 2 getrennt regelbare Kanäle. Inkl. 4 selbstklebende Gel-Elektroden (45x45 mm). Maße (LxBxH): 13,2x6,3x2,3 cm.

Bezeichnung	Art.-Nr.	Stück in EUR ohne MwSt.	Stück in EUR inkl. MwSt.
BEURER EM 49 Digital TENS/EMS	27072	50,38	59,95

NEU

79.95



BEURER EM 59 Digital TENS/EMS Schmerztherapie- und Muskelstimulationsgerät

Das Schmerztherapie- und Muskelstimulationsgerät EM 59 ermöglicht EMS- und TENS-Anwendungen. Im Gerät sind insgesamt 64 vorprogrammierte Anwendungen hinterlegt. 6 weitere Programme sind individuell anpassbar. Hier können Frequenz, Pulsweite und On/Off-Time eingestellt werden. Die Doctor's-Function ermöglicht die ideale Abstimmung auf Ihr persönliches Therapieprogramm. Die EMS- und TENS-Programme können jeweils auch mit Heat kombiniert werden. 2 getrennt regelbare Kanäle. Inkl. 4 selbstklebende Gel-Elektroden.

Bezeichnung	Art.-Nr.	Stück in EUR ohne MwSt.	Stück in EUR inkl. MwSt.
BEURER EM 59 Digital TENS/EMS	27073	67,18	79,95

79.95



· verordnungsfähig (Kassenrückerstattung)

Promed TENS EMT-6 Schmerztherapie- und Muskelstimulationsgerät

Nicht-invasive und arzneimittelfreie Methode zur Behandlung von Schmerzen. Das TENS-Gerät sendet angenehme, elektrische Impulse durch die Haut, die den Nerven (oder die Nerven) im Behandlungsbereich stimulieren. In den meisten Fällen wird diese Stimulation Ihre Schmerzempfindung stark reduzieren oder eliminieren, da die ursprüngliche Schmerzbotschaft an das Gehirn überdeckt wird. Inkl. Aufbewahrungskoffer, 4 Elektroden (40x40 mm), 2 Elektrodenkabel und Batterien. Vom Arzt verordnungsfähig (Kassenrückerstattung). Gewicht: 90 g. Maße (LxBxH): 23,5x21x7 cm.

Bezeichnung	Art.-Nr.	Stück in EUR ohne MwSt.	Stück in EUR inkl. MwSt.
Promed Tens EMT-6	27004	67,18	79,95
Ersatz-Elektroden	27070	10,88	12,95

SET

399.-



Soft Laser Kombinationsgerät Handy Cure S' inkl. Halterung

Gönnen Sie sich mit dem Handy Cure S' Soft Laser Kombinationsgerät Entspannung und erholsame Wohlfühlmomente. Das handliche, tragbare Gerät können Sie jederzeit problemlos auf Reisen, im Auto und ins Büro mitnehmen. Erleben Sie vier verschiedene Wirkmechanismen (Soft-Laser, sichtbares Rotlicht, ein statisches Magnetfeld und Infrarotstrahlung) zur gleichen Zeit! Die Anwendung erfolgt ohne unangenehme Hitzeentwicklung. Die praktische Halterung ermöglicht die Befestigung des Handy Cure S' an der zu behandelnden Stelle. Inkl. Reise-Etui.

Gesamtstrahlung: 60-90 mW. Mittlere Laserstrahlung: 0,4-6,25 mW.
Max. pulsierende Laserleistung: 25 W. Infrarotstrahlung: 30-90 mW.
Rotlichtstrahlung: 2-10 mW. Dauermagnetfeldstärke: 25-45 mT. Laserstrahlung: 905 nm.
Infrarotstrahlung: 875 nm. Rotlichtstrahlung: 635 nm. Gewicht: 300 g. Maße (LxBxH): 14x5x5 cm.

Bezeichnung	Art.-Nr.	Stück in EUR ohne MwSt.	Stück in EUR inkl. MwSt.
SET Soft Laser Handy Cure S'	29227	335,29	399,00



1.095.-



· einfach zu transportieren

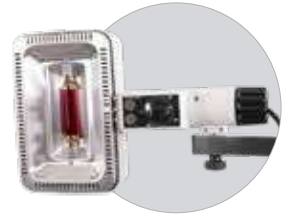

Rotlichtstrahler Sollux Kombi inkl. Rollstativ, tragbar

Der Sollux Kombi ist für die Tiefenwärmebehandlung vorgesehen. Der zweiteilige Strahler (Duplex Prinzip) ist ein intensiver 500 W IR-Strahler und geeignet für die intensive Strahlung im medizinisch relevanten Wellenlängenbereich. Rollstativ und Strahler sind aus Edelstahl und 360 Grad drehbar. Entspricht den Anforderungen des Medizinproduktegesetzes.

Anwendungsgebiete: Massagevorbereitungen, Muskelschmerzen, Verspannungen, Krankengymnastik, Bewegungsübungen, Zerrungen, Ischias und Hexenschuss.

Stromanschluss: 230 V, 50 Hz. Gewicht: 5 kg. Klappbar und ausziehbar (105 bis 195 cm). Maße (LxBxH): 42x26x8 cm.

Bezeichnung	Art.-Nr.	Stück in EUR ohne MwSt.	Stück in EUR inkl. MwSt.
Rotlichtstrahler Sollux Kombi tragbar	24750	920,17	1.095,00
Ersatzlampe für Sollux Kombi 500 Watt	24751	122,65	145,95

Halogen-Infrarotstrahler IRS

Der Halogen-Infrarotstrahler IRS verbindet geradliniges Design, Funktionalität und Effizienz. Der speziell für diesen Anwendungsfall entwickelte Reflektor bringt die Wärme großflächig und gleichmäßig auf die bestrahlte Körperpartie. Die angenehme Heilwärme steht schnell zur Verfügung.

- Halogenleuchtmittel à 200 W
- Infrarotstrahlung im therapeutisch wirksamen Bereich
- Photobiologische Sicherheit nach DIN EN 62471 geprüft
- Digitale Zeitschaltuhr
- Schutz gegen Berührung der Filterscheibe
- Gehäuse aus Stahl- und Aluminiumblech



Vorteile IRS zu TGS

- Reduzierung der laufenden Kosten
- Geringerer Stromverbrauch
- Längere Laufzeit der Leuchtmittel
- Kein Leistungsverlust bei häufiger Nutzung
- Photobiologische Sicherheit
- Bestrahlung unschädlich für Augen der Patienten
- Lichtfilterung deutlich verbessert
- Keine Erhitzung oder Brennen auf der Haut der Patienten
- Modernes Design



*Deckenmodell: Für eine Deckenhöhe von bis zu 3,20 m geeignet. Weitere Höhen auf Anfrage. Bitte bei der Bestellung Deckenhöhe (Entfernung Fußboden - tragende Decke) angeben.

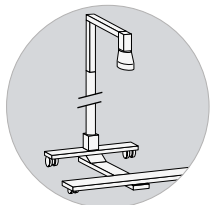

Stativmodell

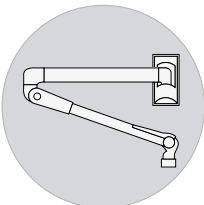

Wandmodell

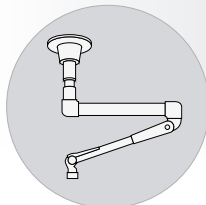

Deckenmodell*

· 2 Halogenleuchtmittel à 200 W



ab 3.249.-

· 3 Halogenleuchtmittel à 200 W



ab 3.995.-

Halogen-Infrarotstrahler IRS 2

Mit nur 400 W Leistung wird die gleiche Bestrahlungsleistung wie mit konventionellen Glühlampenstrahlern mit 600 W Leistung erreicht.

Bestrahlungsfläche (LxB): 56x46 cm.

Maße (LxBxH): 55,5x36,5x14,5 cm.

Höhe Stativ: ausziehbar von 165,5 cm-204,6 cm. **Höhe Fuß:** 7 cm.

Bezeichnung	Art.-Nr.	Stück in EUR ohne MwSt.	Stück in EUR inkl. MwSt.
IRS 2 Wandmodell inkl. Wandarm	24749	2.730,25	3.249,00
IRS 2 Stativmodell inkl. Stativ	24748	2.814,29	3.349,00
IRS 2 Deckenmodell*	24752	3.945,38	4.695,00

Halogen-Infrarotstrahler IRS 3

Mit nur 600 W Leistung wird die gleiche Bestrahlungsleistung wie mit konventionellen Glühlampenstrahlern mit 900 W Leistung erreicht. Jedes Leuchtmittel einzeln schaltbar.

Bestrahlungsfläche (LxB): 70x50 cm.

Maße (LxBxH): 69,8x39,5x14,5 cm.

Höhe Stativ: ausziehbar von 165,5 cm-204,6 cm. **Höhe Fuß:** 7 cm.

Bezeichnung	Art.-Nr.	Stück in EUR ohne MwSt.	Stück in EUR inkl. MwSt.
IRS 3 Wandmodell inkl. Wandarm	24754	3.357,14	3.995,00
IRS 3 Stativmodell inkl. Stativ	24753	3.945,38	4.695,00
IRS 3 Deckenmodell*	24755	4.617,65	5.495,00

Rotlichtstrahler TGS Therm

Das Gehäuse des Therm-Infrarot-Großflächenstrahlers ist aus weißem, pulverbeschichtetem Stahlblech.

Die integrierte elektronische, digitale Kurzzeitschaltuhr ermöglicht exakte Einstellzeiten von 0 bis 60 Minuten. Ein Schutzgitter schützt vor Verbrennungen. Mit Hauptschalter und Kontrollleuchte. Jede Lampe einzeln schaltbar. Der Bestrahlungswinkel von 0° bis 90° ist durch die Spezial-Kupplung einstellbar. 150 Watt pro Lampe.

In drei verschiedenen Versionen erhältlich:

Stativmodell: Fahrenbares Stativ, ideal für einen wechselnden Einsatzort.

Wandmodell: Länge Federarm: 91 cm. Länge Ausleger: 75 cm. Gesamtlänge: 160 cm.

Deckenmodell: Für eine Deckenhöhen von bis zu 3,19 m geeignet. Weitere Höhen auf Anfrage. Bitte bei der Bestellung Deckenhöhe (Entfernung Fußboden - tragende Decke) angeben.

Wählbare Grifffarben:

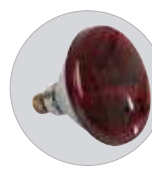

24991

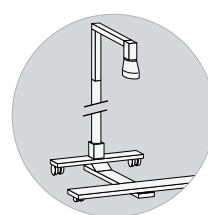

Stativmodell

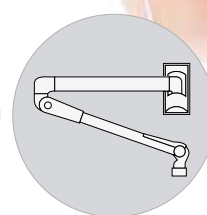

Wandmodell

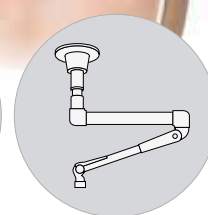

Deckenmodell*

- Lampen einzeln schaltbar
- Hauptschalter mit Kontrollleuchte



TGS Therm 3

- Max. Heizleistung: 450 W
- Betriebsspannung: 230 V / 50 Hz
- Anzahl Leuchtmittel: 3 (je 150 Watt)
- Maße (LxBxH): 71x33x16 cm

ab **2.459.-**

Wählbare Grifffarben: 01-blau, 02-grün, 03-rot, 05-schwarz.

Bezeichnung	Art.-Nr.	Stück in EUR ohne MwSt.	Stück in EUR inkl. MwSt.
Wandmodell inkl. Wandarm	24732	2.066,39	2.459,00
Wandmodell inkl. Wandarm und Dimmer	24733	2.264,71	2.695,00
Stativmodell inkl. Stativ	24730	2.167,23	2.579,00
Stativmodell inkl. Stativ und Dimmer	24731	2.394,12	2.849,00
Deckenmodell* inkl. Deckenarm	24734	3.273,11	3.895,00
Deckenmodell* inkl. Deckenarm und Dimmer	24735	3.525,21	4.195,00
Ersatzlampe 150 Watt	24991	19,29	22,95



- Lampen einzeln schaltbar
- Hauptschalter mit Kontrollleuchte



TGS Therm 6

- Max. Heizleistung: 900 W
- Betriebsspannung: 230 V / 50 Hz
- Anzahl Leuchtmittel: 6 (je 150 Watt)
- Maße (LxBxH): 71x49x16 cm

ab **2.695.-**

Wählbare Grifffarben: 01-blau, 02-grün, 03-rot, 05-schwarz.

Bezeichnung	Art.-Nr.	Stück in EUR ohne MwSt.	Stück in EUR inkl. MwSt.
Wandmodell inkl. Wandarm	24744	2.264,71	2.695,00
Wandmodell inkl. Wandarm und Dimmer	24745	2.432,77	2.895,00
Stativmodell inkl. Stativ	24742	2.348,74	2.795,00
Stativmodell inkl. Stativ und Dimmer	24743	2.516,81	2.995,00
Deckenmodell* inkl. Deckenarm	24746	3.525,21	4.195,00
Deckenmodell* inkl. Deckenarm und Dimmer	24747	3.693,28	4.395,00
Ersatzlampe 150 Watt	24991	19,29	22,95

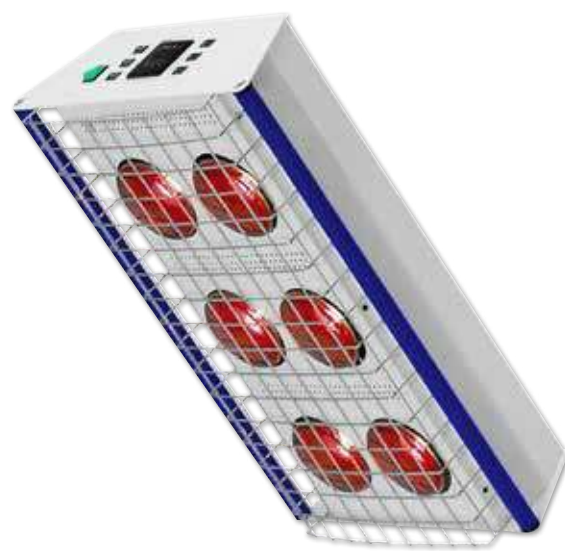

*Deckenmodell: Für eine Deckenhöhen von bis zu 3,19 m geeignet. Weitere Höhen auf Anfrage. Bitte bei der Bestellung Deckenhöhe (Entfernung Fußboden - tragende Decke) angeben.

SET

ab **1.345.-**



NUBIS Aufblasbare Massageliege Pro

Die aufblasbare Massageliege NUBIS Pro ist die Erleichterung für alle Therapeuten, die oft Hausbesuche machen oder Sportler an ihren Sportstätten behandeln. Mit der elektrischen Luftpumpe wird die Liege innerhalb kürzester Zeit aufgepumpt. Die Transporttasche kann wie ein Rucksack oder Rollkoffer genutzt werden.

Trotz des geringen Gewichts ist die Liege sehr stabil und auch für intensive Behandlungen bestens geeignet. Die aufblasbare Liegefläche wird auf einem stabilen Untergestell aus Aluminium platziert, welches in der Höhe von 66 bis 88 cm verstellt werden kann.

Inkl. Kopfteil mit Nasenschlitz, Kniepolster, elektrischer Luftpumpe und Transporttasche.

Maximale Belastbarkeit: 250 kg. Material: Polyurethane (Liegefläche), pulverlackiertes Aluminium (Gestell). Maße Transporttasche (LxBxH): 70x45x20 cm. Gewicht: 14,7 kg.

Liegemaße (LxBxH): 190x75x66-88 cm.

Farben: wie auf Farbskala angegeben.



Weitere Modelle und Informationen finden Sie auf Seite 353.

Bezeichnung	Art.-Nr.	Stück in EUR ohne MwSt.	Stück in EUR inkl. MwSt.
Liege Pro 190x75x66-88 cm	239108	1.130,25	1.345,00
SET Liege Pro inkl. Hocker* 35x50 cm	239118	1.242,86	1.479,00
SET Liege Pro inkl. Hocker* 35x60 cm	239128	1.242,86	1.479,00

* Farben für Massageliege und Hocker separat wählbar. Hocker nicht in 06-weiß lieferbar.

- inkl. Nasenschlitz
- stufenlos höhenverstellbar

ab **1.849.-**



Sport-Tec Therapieliege Smart ST2

Die Therapieliege Smart ST2 zeichnet sich besonders durch das anwenderfreundlich konstruierte Grundgestell aus und verfügt je nach Variante sogar über ein Radhebesystem und/oder eine Rundumschaltung. Die Therapieliege Smart ST ist mit einer Sicherheits-Sperrbox gemäß BfArM Empfehlungen ausgestattet.

Maße (LxBxH): 195x65x50-92 cm.

Farben: wie auf Farbskala angegeben.

Polsterung Standard:

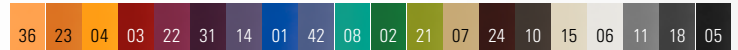

Polsterung Exklusiv: 100,- Euro brutto Aufpreis pro Liege.

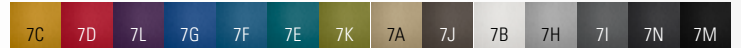

Bezeichnung	Art.-Nr.	Stück in EUR ohne MwSt.	Stück in EUR inkl. MwSt.
Smart ST2	233008	1.553,78	1.849,00
Smart ST2 mit Radhebesystem	233018	1.760,50	2.095,00
Smart ST2 mit Rundumschaltung	233028	1.889,92	2.249,00
Smart ST2 mit Radhebesystem + Rundumschaltung	233038	2.057,98	2.449,00
Papierrollenhalter	232998	67,18	79,95

NEU

- belastbar bis 210 kg
- voll ausgestattet

ab **2.649.-**



Lojer Therapieliege Kinos X mit Radautomatik und Rundumschaltung

Die Kinos X wurde speziell für höchste Ansprüche in Therapie und Rehabilitation entworfen und ist schon ab Werk komplett ausgestattet.

- Robuste, extrem belastbare Konstruktion: Arbeitslast von 210 kg
- 3-teiliges Kopfteil mit Armlehnen (-90° bis +35°, U-Ausführung)
- Automatisches Anheben in Notsituationen und automatische Sperrung nach 120 Minuten Inaktivität
- Fußschalterleiste zur elektrischen Höhenverstellung (46-95 cm) auf beiden Seiten
- Absenkung durch Schwerkraft
- Elektrisch anhebbare Rollen (Ø 65 mm)
- Sicherheits-Sperrbox gemäß BfArM

Kinos X4: Extra lange Fußschalterleisten auf beiden Seiten.

Mit Seitenstützen zur Erweiterung der Liegefläche.

Maße (LxBxH): 203x55x46-95 cm. Max. Belastbarkeit: 210 kg. Gewicht: 98 kg.

Kinos X5: Liegenhöhe und Rückenteil auf beiden Seiten per Fußleiste elektrisch verstellbar.

Länge Rückenteil: 52 cm. Einstellwinkel Rückenteil: 0-70° (elektrisch).

Maße (LxBxH): 203x65x46-95 cm. Max. Belastbarkeit: 210 kg. Gewicht: 109 kg.

Farbe Rahmen: Kohlenstoff. **Farbe Polster:** 7N-carbon.

Bezeichnung	Art.-Nr.	Stück in EUR ohne MwSt.	Stück in EUR inkl. MwSt.
Lojer Kinos X4 203x55x46-95 cm	657408-18	2.226,05	2.649,00
Lojer Kinos X5 203x65x46-95 cm	657428-18	2.348,74	2.795,00



THERAPIELIEGEN

www.sport-tec.de/therapieliegen



Mobile Therapieliegen und Therapieliegen aus Holz

Seite 352-353

Therapieliegen mit verstellbarer Höhe

Seite 354-372

Tilt Table

Seite 373

Lagerungsmaterial und Hygieneszubehör

Seite 374-377



23772-01

ab **519.-**



Bezeichnung	Art.-Nr.	Stück in EUR ohne MwSt.	Stück in EUR inkl. MwSt.	
Robusta ST B: 56 cm	170x56x70-82 cm	23770	436,13	519,00
+ Kopfteil	170/210x56x70-82 cm	23771	520,17	619,00
+ Kopfteil + Armablage	170/210x56x70-82 cm	23772	570,59	679,00
Robusta ST B: 65 cm	170x65x70-82 cm	23773	478,15	569,00
+ Kopfteil	170/210x65x70-82 cm	23774	553,78	659,00
+ Kopfteil + Armablage	170/210x65x70-82 cm	23775	604,20	719,00

· Arbeitshöhe in 3 Stufen verstellbar

Alu-Kofferliege Robusta ST

Die Alu-Kofferliege Robusta ist eine leichte und dennoch sehr stabile Bank, ideal für die Trainingskabine oder als Wellnessliege. Auch für den mobilen Einsatz eignet sich die Bank dank des leichten Materials. Das Gestell der Kofferbank besteht aus hochwertigem Aluminium. Hierdurch ist die Bank leicht und in zusammengeklapptem Zustand einfach zu transportieren. Gleichzeitig verfügt sie durch die stabile Konstruktion und das widerstandsfähige Material über eine hohe Belastbarkeit und Stabilität.

Dank der einfachen Handhabung ist die Bank mit wenigen Handgriffen aufgebaut und auch wieder abgebaut.

↔ **Polsterbreite:** Zwei Polsterbreiten verfügbar: 56 cm, 65 cm.

Material: Aluminium (Gestell) und Kunstleder (Polsterbezug).

Maximale Gewichtsbelastung: 250 kg. Gewicht: ca. 16 kg. Koffermaß (LxBxH): 85x56x14 cm.

Farben: 01-blau, 02-grün, 03-rot, 05-schwarz, 06-weiß, 08-türkis, 11-grau, 14-violett, 15-leinen, 18-anthrazit, 34-hellblau.

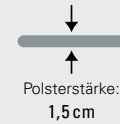
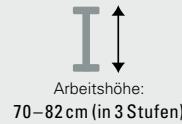

23046-15

Bezeichnung	Art.-Nr.	Stück in EUR ohne MwSt.	Stück in EUR inkl. MwSt.	
Bernini Natur B: 65 cm	195x65x78 cm	23046	713,45	849,00
Bernini Natur B: 95 cm	195x95x78 cm	23047	836,13	995,00
Papierrollenhalter für Therapieliege Bernini		23043	67,18	79,95



ab **849.-**

· Gestell aus Buche

Therapieliege Bernini

Das Gestell der Therapieliege Bernini ist aus naturbelassener Buche gefertigt. Das gepolsterte Kopfteil mit Nasenschlitz ist bis +45° verstellbar.

↔ **Polsterbreite:** Zwei Polsterbreiten verfügbar: 65 cm, 95 cm.

Maximale Gewichtsbelastung: 140 kg. Länge: 195 cm. Höhe: 78 cm.

Farben: wie auf Farbskala angegeben.

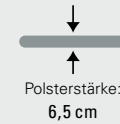

23055-11

Bezeichnung	Art.-Nr.	Stück in EUR ohne MwSt.	Stück in EUR inkl. MwSt.	
Tiziano Natur B: 65 cm	195x65x80 cm	23055	752,10	895,00



895.-

· einfach zusammenklappbar

Therapieliege Tiziano, klappbar

Die Behandlungsliege mit schräger Beinstellung ist besonders standsicher und stabil. Die Beine lassen sich einfach zusammenklappen. Das Kopfteil ist in der Neigung um +45° verstellbar. Inkl. Nasenschlitzzeinsatz.

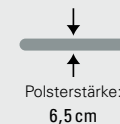

Maximale Gewichtsbelastung: 150 kg. Gewicht: 42 kg. Maße (LxBxH): 195x65x80 cm.

Farben: wie auf Farbskala angegeben.





SET

- 
**MOBIL
EINSETZBAR**
- 
**SCHNELL
AUFGEBLASEN**
- 
**HÖHEN-
VERSTELLBAR**
- 
**SEHR
BELASTBAR**
- 
**ÄUSSERST
KOMFORTABEL**

**AUFBAU-VIDEO
ANSEHEN**
sport-tec.de/?pn=23910

- 01
- 03
- 05
- 06
- 11
- 18
- 19
- 21
- 34

NUBIS Aufblasbare Massagematte

Die aufblasbare Massagematte von NUBIS ist die Erleichterung für alle, die oft Hausbesuche machen oder Sportler an ihren Sportstätten behandeln. Mit der elektrischen Luftpumpe wird die Liege innerhalb kürzester Zeit aufgepumpt. Die Transporttasche kann wie ein Rucksack oder Rollkoffer genutzt werden. Trotz des geringen Gewichts ist die Liege sehr stabil und auch für intensive Behandlungen bestens geeignet. Inkl. Kopfteil mit Nasenschlitz, Kniepolster, elektrischer Luftpumpe und Transportrucksack.

NUBIS Sport Massagematte:

Aufblasbare Liegefläche ohne Untergestell.
Belastbar bis 350 kg.
Material: Polyurethane.
Gewicht: 5,3 kg.
Maße Liegefläche (LxBXH): 190x75x20 cm.
Maße Transportrucksack (LxBxH): 60x35x20 cm.

NUBIS Aufblasbare Massageliege mit Gestell

Bei den folgenden Modellen wird die aufblasbare Liegefläche auf einem stabilen Untergestell aus Aluminium platziert, welches in der Höhe von 66 bis 88 cm verstellt werden kann.

Maximale Belastbarkeit: 250 kg. Material: Polyurethane (Liegefläche), pulverlackiertes Aluminium (Gestell). Maße Transporttasche (LxBxH): 70x45x20 cm.

NUBIS Pro Massageliege mit Gestell:

Gewicht: 14,7 kg.
Maße Liegefläche (LxBxH): 190x75x20 cm.

NUBIS Pro Osteo Massageliege mit Gestell:

Mit einer reduzierten Breite von nur 65 cm ist der Patient noch besser zu erreichen.
Gewicht: 14,1 kg.
Maße Liegefläche (LxBxH): 190x65x20 cm.

NUBIS Pro XL Massageliege mit Gestell:

Mit einer Länge von 210 cm besonders für große Patienten geeignet.
Inkl. Rahmenverstärkung (23925).
Gewicht: 16,2 kg.
Maße Liegefläche (LxBxH): 210x75x20 cm.

Farben Liege und Zubehör:

01-blau, 03-rot, 05-schwarz, 06-weiß*, 11-grau, 18-anthrazit, 19-orange, 21-limone, 34-hellblau.

Arbeitshöhe:
 ohne Gestell: 20 cm
 mit Gestell: 66–88 cm

Polsterstärke:
 20 cm

max. Belastung:
 ohne Gestell: 350 kg
 mit Gestell: 250 kg

Bezeichnung	Art.-Nr.	Stück in EUR ohne MwSt.	Stück in EUR inkl. MwSt.
Matte Sport B: 75 cm 190x75x20 cm	23908	713,45	849,00
Liege Pro B: 75 cm 190x75x66-88 cm	23910	1.130,25	1.345,00
Liege Pro Osteo B: 65 cm 190x65x66-88 cm	23914	1.130,25	1.345,00
Liege Pro XL B: 75 cm 210x75x66-88 cm	23918	1.326,89	1.579,00
SET Liege Pro* B: 75 cm inkl. Hocker	23911	1.242,86	1.479,00
SET Liege Pro* B: 75 cm inkl. Hocker	23912	1.242,86	1.479,00



ab **849.-**



Logo-Aufdruck
Personalisieren Sie die Liege mit Ihrem Logo!
Art.-Nr. 23930
169,95 EUR inkl. MwSt.



NUBIS Zubehör

Entdecken Sie die NUBIS Zubehörprodukte und machen Sie Ihre Behandlung noch angenehmer.

NEU Hocker inkl. Tragetasche: Der aufblasbare Hocker wurde speziell für Hausbesuche entwickelt. Das kompakte Design macht ihn ideal bei geringem Platzangebot, gleichzeitig bietet er maximale Bewegungsfreiheit. Der Hocker kann in der mitgelieferten Tragetasche platzsparend transportiert werden und ist mit einem Gewicht von 2,7 kg sehr leicht. Dank der bequemen Oberfläche ist auch langes Sitzen problemlos möglich. Kompakt verstaubar. Druckbasiertes System. In weniger als 1 Minute aufblasbar. Pumpe nicht im Lieferumfang.

Farben: 01-blau, 03-rot, 05-schwarz, 11-grau, 18-anthrazit, 19-orange, 21-limone, 34-hellblau.

Bezeichnung	Art.-Nr.	Stück in EUR ohne MwSt.	Stück in EUR inkl. MwSt.
NEU Aufblasbarer Hocker 35x50 cm	23933	247,90	295,00
NEU Aufblasbarer Hocker 35x60 cm	23934	247,90	295,00
Nasenschlitzeinsatz	23922	54,58	64,95
Gesichtsauflege	23924	83,99	99,95
Knieschutzmatte, schwarz (keine Farbwahl)	23927	58,78	69,95
Rolle, aufblasbar 13x16 cm	23928	92,39	109,95
Rahmenverstärkung für Kopf oder Fußteil	23925	100,80	119,95

* Farben für Massageliege und Hocker separat wählbar. Hocker nicht in 06-weiß lieferbar.

POLSTERUNG STANDARD

Die Polsterung Standard ist ein hochwertiges lederähnliches Material. Sowohl Aussehen als auch Haptik imitieren echtes Leder. Außerdem ist das Material elektrisch leitfähig und sein Einsatz empfiehlt sich bei medizinischen Produkten, bei denen Stromspitzen durch abrasive Elektrizität, dh. elektrostatische Entladungen, zu vermeiden sind. Diese sogenannten Funkenentladungen können empfindliche elektronische Geräte beschädigen oder Tests stören (z.B. Herzfunktionstests).

Material Zusammensetzung:

- Ca. 90% PVC-Mischung
- Ca. 10% CO/ PES - Gestrick

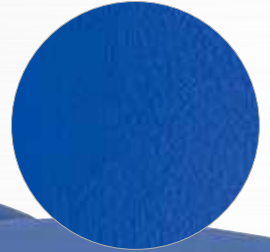

	erfüllt Medizinproduktegesetz		einfache Reinigung
	reifest / abriebfest > 50.000 Martindale		lichtecht
	desinfektionsmittelbeständig		antibakteriell ausgerüstet
	kältebruchresistent		wasserabweisend, blut- und urinbeständig
	langlebig		phthalatfrei
	vegan		

i Die Standard Farben 02-grün, 04-gelb, 14-violett, 22-cyclam, 31-orchidee, 36-apricot sind beim Hersteller Lojer leider nicht wählbar.

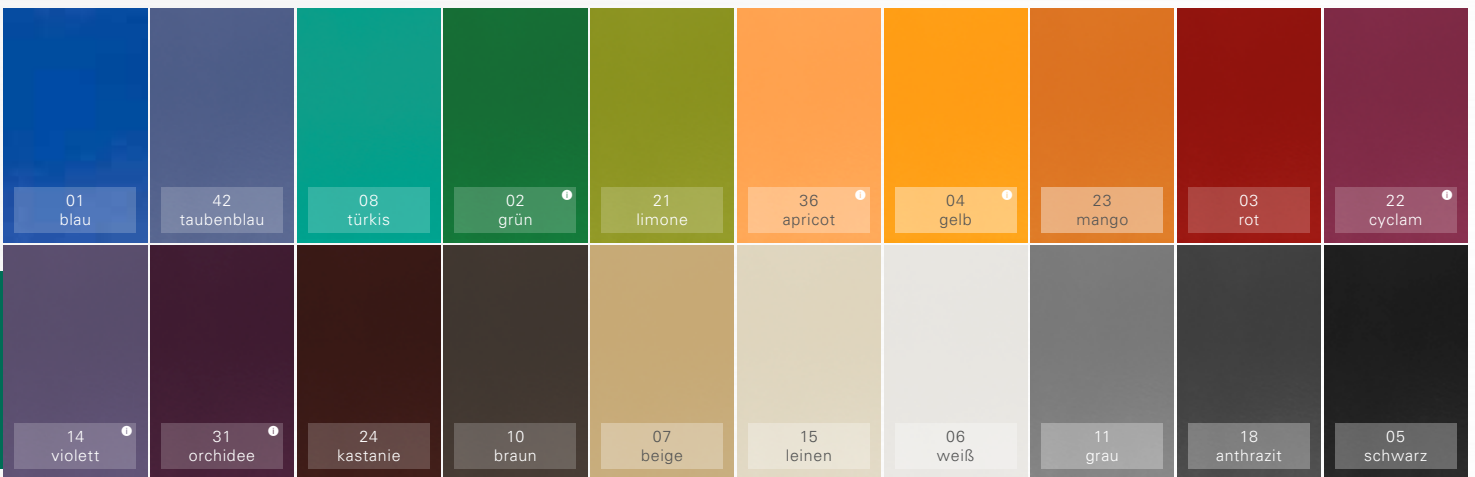

Bitte beachten Sie, dass die abgebildeten Farben nur als Referenz dienen und vom Original abweichen können. Für die exakten Darstellung der Farben und Textur fragen Sie bitte ein Farbmuster bei uns an.

POLSTERUNG

EXKLUSIV

Die stylische Polsterung mit leicht perlmuttartiger Oberfläche ist ein umweltfreundlicher und brandschutzgeprüfter Bezugsstoff. Seine antibakteriellen, antimikrobiellen und schimmelresistenten Eigenschaften machen die Polsterung Exklusiv zu einem idealen Material für anspruchsvolle Anwendungen. Das Material verfügt über eine hochmoderne Beschichtungstechnologie, die auf der Oberfläche verbleibt und sich auch bei der Reinigung nicht abnutzt. Gleichzeitig verhindert es das Wachstum von Bakterien (die Gerüche und Flecken verursachen) und verlängert die Lebensdauer der Polster Teile.

Dieses extrem haltbare Material ist 3- bis 6-mal haltbarer als herkömmliche Kunstledermaterialien (Martindale über 300.000 Zyklen). Es ist sehr widerstandsfähig gegen Verschleiß wie Risse, Spalten und Flexibilitätsverlust. Außerdem ist es wasser- und lichtbeständig.

Die Oberflächenbeschichtung, Haltbarkeit und Leistung des Polstermaterials Exklusiv wurden speziell für die Gesundheitsbranche entwickelt, in der Bakterien, Abrieb und Flecken besonders herausfordernd sind. Das Material ist pflegeleicht und erfüllt die Anforderungen der REACH-Chemikalienverordnung, welche einen hohen Maßstab bei den Themen Gesundheits- und Umweltschutz setzt.

Material Zusammensetzung:

Decklack 81% Vinyl
Rückseite 19% Polyester



Bitte beachten Sie, dass die abgebildeten Farben nur als Referenz dienen und vom Original abweichen können. Für die exakten Darstellung fragen Sie bitte ein Farbmuster bei uns an.

i Die Polsterung Exklusiv ist bei allen Liegen von Sport-Tec, Lojer und Ferrox wählbar. Polsterung Exklusiv bei HWK Liegen leider nicht möglich.

€ Bei der Polsterung Exklusiv berechnen wir einen Aufpreis von 100,- Euro brutto pro Liege.

erfüllt Medizinproduktegesetz	einfache Reinigung	flammhemmend ausgerüstet
exzellente Abriebfestigkeit > 300.000 Martindale	lichtecht	schimmelbeständig
chemikalien- / desinfektionsmittelbeständig	antimikrobiell / antibakteriell ausgerüstet	Fleckenschutz
kältebruchresistent	wasserabweisend, blut- und urinbeständig	antimykotisch / pilzresistent
Schutz vor Sulfat-Flecken	antistatische Oberfläche	



23316-11

Sport-Tec Therapieliege Smart ST

Die Therapieliege Smart ST zeichnet sich besonders durch das anwenderfreundlich konstruierte Grundgestell aus und eignet sich ideal für den Einsatz in der Therapie, Massage und für medizinische Behandlungen. Das Kopfteil mit Nasenschlitz ist stufenlos per Gasfeder verstellbar. Die stufenlos elektrische Höhenverstellung von 48 bis 90 cm erfolgt über einen Handschalter oder bei Liegen mit Rundumschaltung per Fußleiste.

Mit einer Sicherheits-Sperrbox gemäß BfArM Empfehlung ausgestattet.

Maximale Gewichtsbelastung: 160 kg. Maße (LxBxH): 195x65x50-92 cm.

Radhebesystem (RH): Absenken der 4 Transporträder per Fußhebel.

Rundumschaltung (RU): Liegenhöhe von allen Seiten mit dem Fuß verstellbar.

Farben: wie auf Farbskala Standard und Exklusiv angegeben.

Polsterung Exklusiv: 100,- Euro brutto Aufpreis pro Liege.

Arbeitshöhe:
50 – 92 cm

Polsterstärke:
6,5 cm

Hubkraft:
8.000 N

max. Belastung:
160 kg

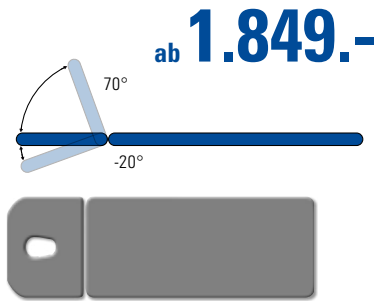

Smart ST2

Die Smart ST2 besteht aus einem 2-teiligen Polster (1-tlg. Liegefläche und 1-tlg. Kopfteil). Das Kopfteil lässt sich stufenlos über eine Gasfeder einstellen.

Maße (LxBxH): 195x65x50-92 cm.

Bezeichnung	Art.-Nr.	Stück in EUR ohne MwSt.	Stück in EUR inkl. MwSt.
Smart ST2	23300	1.553,78	1.849,00
mit RH	23301	1.760,50	2.095,00
mit RU	23302	1.889,92	2.249,00
mit RH + RU	23303	2.057,98	2.449,00
Papierrollenhalter	23299	67,18	79,95

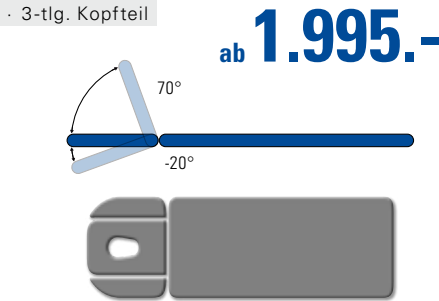

Smart ST4

Die Smart ST4 besteht aus einem 4-teiligen Polster (1-tlg. Liegefläche und 3-tlg. Kopfteil). Armauflagen und Kopfteil sind stufenlos verstellbar, das Kopfteil ganz einfach per Gasfeder.

Maße (LxBxH): 195x65x50-92 cm.

Bezeichnung	Art.-Nr.	Stück in EUR ohne MwSt.	Stück in EUR inkl. MwSt.
Smart ST4	23306	1.676,47	1.995,00
mit RH	23307	1.928,57	2.295,00
mit RU	23308	2.012,61	2.395,00
mit RH + RU	23309	2.226,05	2.649,00
Papierrollenhalter	23299	67,18	79,95

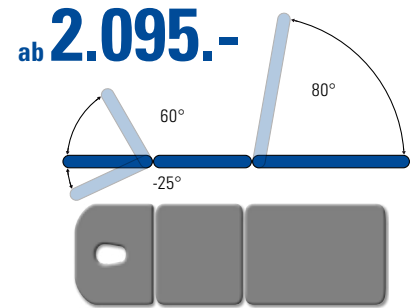

Smart ST3

Die Smart ST3 besteht aus einem 3-teiligen Polster (2-tlg. Liegefläche und 1-tlg. Kopfteil). Kopf- und Beinteil sind ganz einfach per Gasfeder einstellbar.

Maße (LxBxH): 195x65x50-92 cm.

Bezeichnung	Art.-Nr.	Stück in EUR ohne MwSt.	Stück in EUR inkl. MwSt.
Smart ST3	23310	1.760,50	2.095,00
mit RH	23311	2.012,61	2.395,00
mit RU	23312	2.012,61	2.395,00
mit RH + RU	23313	2.180,67	2.595,00
Papierrollenhalter	23299	67,18	79,95

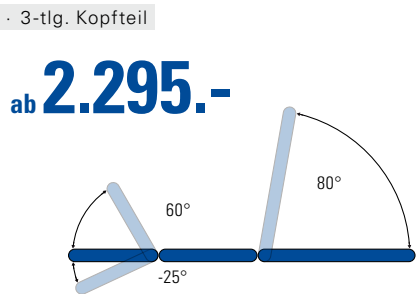

Smart ST5

Die Smart ST5 besteht aus einem 5-teiligen Polster (2-tlg. Liegefläche und 3-tlg. Kopfteil). Die Armauflagen sind stufenlos verstellbar. Kopf- und Beinteil lassen sich ganz einfach per Gasfeder einstellen.

Maße (LxBxH): 195x65x50-92 cm.

Bezeichnung	Art.-Nr.	Stück in EUR ohne MwSt.	Stück in EUR inkl. MwSt.
Smart ST5	23316	1.928,57	2.295,00
ST5 mit Radhebesystem	23317	2.180,67	2.595,00
ST5 mit Rundumschaltung	23318	2.226,05	2.649,00
ST5 mit Radhebesystem + Rundumschaltung	23319	2.348,74	2.795,00
Papierrollenhalter	23299	67,18	79,95

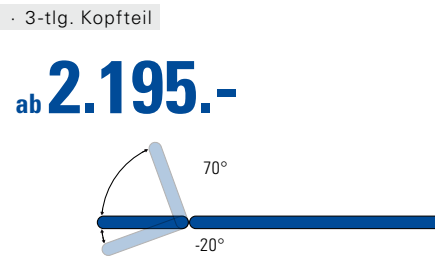

Smart ST6

Die Smart ST6 besteht aus einem 6-teiligen Polster (1-tlg. Liegefläche, 3-tlg. Kopfteil und 2 Armauflagen). Die Armauflagen sind stufenlos verstellbar. Kopf- und Beinteil sind per Gasfeder einstellbar. Die seitlichen Polsterteile der Liegefläche lassen sich nach unten klappen.

Maße (LxBxH): 195x65x50-92 cm.

Bezeichnung	Art.-Nr.	Stück in EUR ohne MwSt.	Stück in EUR inkl. MwSt.
Smart ST6	23330	1.844,54	2.195,00
ST6 mit Radhebesystem	23331	2.057,98	2.449,00
ST6 mit Rundumschaltung	23332	2.180,67	2.595,00
ST6 mit Radhebesystem + Rundumschaltung	23333	2.348,74	2.795,00
Papierrollenhalter	23299	67,18	79,95



Sport-Tec Therapieliege Smart ST mit Dachstellung

Auch die Modelle der Smart ST Serie mit Dachstellung zeichnen sich durch das anwenderfreundlich konstruierte Grundgestell aus. Durch die Vielzahl der Verstellmöglichkeiten kann die Therapieliege Smart ST mit Dachstellung sowohl in der klassischen Therapie als auch für Extensionsbehandlungen eingesetzt werden. Des Weiteren kann die Liegefläche durch den 2. Motor zur Dachstellung umfunktioniert werden. Das Kopfteil mit Nasenschlitz ist stufenlos per Gasfeder verstellbar. Die stufenlos elektrische Höhenverstellung von 50 bis 94 cm erfolgt über einen Handschalter oder bei Liegen mit Rundumschaltung per Fußleiste.

Mit einer Sicherheits-Sperrbox gemäß BfArM Empfehlung ausgestattet.
Maximale Gewichtsbelastung: 150 kg. Maße (LxBxH): 195x65x50-94 cm.

Radhebesystem (RH): Absenken der 4 Transporträder per Fußhebel.
Rundumschaltung (RU): Liegenhöhe von allen Seiten mit dem Fuß verstellbar.

Farben: wie auf Farbskala Standard und Exklusiv angegeben.
Polsterung Exklusiv: 100,- Euro brutto Aufpreis pro Liege.



Arbeitshöhe: 50 – 94 cm	Polsterstärke: 6,5 cm	Hubkraft: 8000N / 4000N	max. Belastung: 150 kg

Smart ST3 Dachstellung

Die Smart ST3 besteht aus einem 3-teiligen Polster (2-tlg. Liegefläche und 1-tlg. Kopfteil). Kopf- und Beinteil sind ganz einfach per Gasfeder einstellbar. Die Liegefläche lässt sich mit Hilfe des Elektromotors in Dachstellung bringen.

ab **2.495.-**

Maße (LxBxH): 195x65x50-94 cm.

Bezeichnung	Art.-Nr.	Stück in EUR ohne MwSt.	Stück in EUR inkl. MwSt.
Smart ST3 Dachstellung	23320	2.096,64	2.495,00
Smart ST3 DS mit Radhebesystem	23321	2.348,74	2.795,00
Smart ST3 DS mit Rundumschaltung	23322	2.432,77	2.895,00
Smart ST3 DS mit RH + RU	23323	2.600,84	3.095,00
Papierrollenhalter	23299	67,18	79,95

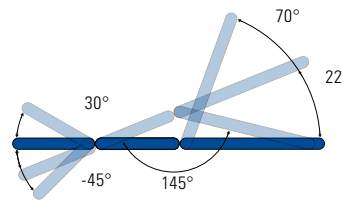

3-tlg. Kopfteil

ab **2.549.-**

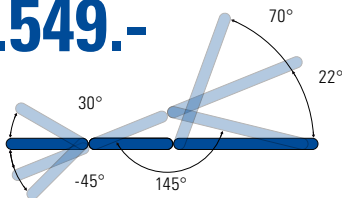

Smart ST5 Dachstellung

Die Smart ST5 besteht aus einem 5-teiligen Polster (2-tlg. Liegefläche und 3-tlg. Kopfteil). Die Armauflagen sind stufenlos verstellbar. Kopf- und Beinteil lassen sich ganz einfach per Gasfeder einstellen. Die Liegefläche kann mit Hilfe des Elektromotors in Dachstellung gebracht werden.

Maße (LxBxH): 195x65x50-94 cm.

Bezeichnung	Art.-Nr.	Stück in EUR ohne MwSt.	Stück in EUR inkl. MwSt.
Smart ST5 Dachstellung	23326	2.142,02	2.549,00
Smart ST5 DS mit Radhebesystem	23327	2.478,15	2.949,00
Smart ST5 DS mit Rundumschaltung	23328	2.600,84	3.095,00
Smart ST5 DS mit RH + RU	23329	2.768,91	3.295,00
Papierrollenhalter	23299	67,18	79,95

3-tlg. Kopfteil

ab **2.949.-**

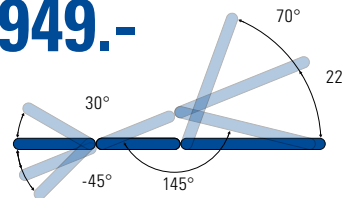

Smart ST7 Dachstellung

Die Smart ST7 besteht aus einem 7-teiligen Polster (2-tlg. Liegefläche, 3-tlg. Kopfteil und 2 Armauflagen). Die Armauflagen sind stufenlos verstellbar. Kopf- und Beinteil lassen sich per Gasfeder einstellen, die seitlichen Polsterteile der Liegefläche nach unten klappen. Die Liegefläche kann mit Hilfe des Elektromotors in Dachstellung gebracht werden.

Maße (LxBxH): 195x65x50-94 cm.

Bezeichnung	Art.-Nr.	Stück in EUR ohne MwSt.	Stück in EUR inkl. MwSt.
Smart ST7 Dachstellung	23336	2.478,15	2.949,00
Smart ST7 DS mit Radhebesystem	23337	2.684,87	3.195,00
Smart ST7 DS mit Rundumschaltung	23338	2.814,29	3.349,00
Smart ST7 DS mit RH + RU	23339	3.021,01	3.595,00
Papierrollenhalter	23299	67,18	79,95

7M	7N	7I	7H	7B	7J	7A	7K	7E	7F	7G	7L	7D	7C	Polsterung Exklusiv
----	----	----	----	----	----	----	----	----	----	----	----	----	----	---------------------

Bei der Polsterung Exklusiv berechnen wir einen Aufpreis von 100,- Euro brutto pro Liege.



HWK Therapieliege Impuls

Die Therapieliegen-Serie Impuls zeichnet sich durch ihr stabiles und hochwertiges Grundgestell aus. Sie bietet Ihnen eine Höhenverstellung ohne horizontalen Versatz von 50 bis 96 cm. Das gepolsterte Kopfteil mit Nasenschlitz ist von -80° bis +45° stufenlos per Gasfeder verstellbar. Bei der Variante mit Akku ist die Stromversorgung netzunabhängig.

Höhenverstellung gemäß der aktuellen BfArM-Empfehlungen und zusätzlich mit einer Sicherheits-Sperrbox.

Länge: 195 cm. Höhe: 50-96 cm.

↔ **Polsterbreite:** Zwei Polsterbreiten verfügbar: 65 cm und 80 cm.

Radhebesystem (RH): Absenken der 4 Transporträder per Schalter.

Rundumschaltung (RU): Liegenhöhe von allen Seiten mit dem Fuß verstellbar.

Farben: wie auf Farbskala Standard angegeben.

Arbeitshöhe:
50–96 cm

Max. Belastung:
Akku: 200 kg
Elektrik: 250 kg
Hydraulik: 180 kg

*Gekennzeichnetes Zubehör ist nur werkseitig lieferbar, ein nachträglicher Einbau ist nicht möglich!

ab **2.995.-**

Polsterbreite
65 cm oder 80 cm

Impuls, 2-tlg.

Bezeichnung	Art.-Nr.	Stück in EUR ohne MwSt.	Stück in EUR inkl. MwSt.
Impuls 2-tlg. Elektrik 195x65x50-96	23250	2.516,81	2.995,00
Impuls 2-tlg. Elektrik 195x80x50-96	23251	2.684,87	3.195,00
Impuls 2-tlg. Akku 195x65x50-96	23252	3.273,11	3.895,00
Impuls 2-tlg. Akku 195x80x50-96	23253	3.441,18	4.095,00
Impuls 2-tlg. Hydraulik 195x65x50-96	23249	2.600,84	3.095,00
Räder und Achshebesystem*	23285	251,26	299,00
Rundumschaltung 2-seitig*	23294	252,06	299,95
Rundumschaltung 4-seitig*	23295	416,76	495,95
Wellnesspolster für 65-er*	23288	159,62	189,95
Wellnesspolster für 80-er*	23289	210,04	249,95
Papierrollenhalter	22953	83,99	99,95

ab **3.695.-**

Polsterbreite
65 cm oder 80 cm

Impuls Viernheim, 3-tlg.

Beinteil über Gasfeder einstellbar.

Bezeichnung	Art.-Nr.	Stück in EUR ohne MwSt.	Stück in EUR inkl. MwSt.
Impuls Viernh. 3-tlg. Elektrik 195x65x50-96	23270	3.105,04	3.695,00
Impuls Viernh. 3-tlg. Elektrik 195x80x50-96	23271	3.357,14	3.995,00
Impuls Viernh. 3-tlg. Akku 195x65x50-96	23272	3.861,34	4.595,00
Impuls Viernh. 3-tlg. Akku 195x80x50-96	23273	4.113,45	4.895,00
Räder und Achshebesystem*	23285	251,26	299,00
Rundumschaltung 2-seitig*	23294	252,06	299,95
Rundumschaltung 4-seitig*	23295	416,76	495,95
Wellnesspolster für 65-er*	23288	159,62	189,95
Wellnesspolster für 80-er*	23289	210,04	249,95
Papierrollenhalter	22953	83,99	99,95

ab **3.495.-**

Polsterbreite
65 cm oder 80 cm

Impuls, 4-tlg.

Bezeichnung	Art.-Nr.	Stück in EUR ohne MwSt.	Stück in EUR inkl. MwSt.
Impuls 4-tlg. Elektrik 195x65x50-96	23254	2.936,97	3.495,00
Impuls 4-tlg. Elektrik 195x80x50-96	23255	3.105,04	3.695,00
Impuls 4-tlg. Akku 195x65x50-96	23256	3.693,28	4.395,00
Impuls 4-tlg. Akku 195x80x50-96	23257	3.861,34	4.595,00
Räder und Achshebesystem*	23285	251,26	299,00
Rundumschaltung 2-seitig*	23294	252,06	299,95
Rundumschaltung 4-seitig*	23295	416,76	495,95
Wellnesspolster für 65-er*	23288	159,62	189,95
Wellnesspolster für 80-er*	23289	210,04	249,95
Papierrollenhalter	22953	83,99	99,95

ab **4.295.-**

Polsterbreite
65 cm oder 80 cm

Impuls Viernheim, 5-tlg.

Beinteil über Gasfeder einstellbar.

Bezeichnung	Art.-Nr.	Stück in EUR ohne MwSt.	Stück in EUR inkl. MwSt.
Impuls Viernh. 5-tlg. Elektrik 195x65x50-96	23274	3.609,24	4.295,00
Impuls Viernh. 5-tlg. Elektrik 195x80x50-96	23275	3.777,31	4.495,00
Impuls Viernh. 5-tlg. Akku 195x65x50-96	23276	4.197,48	4.995,00
Impuls Viernh. 5-tlg. Akku 195x80x50-96	23277	4.533,61	5.395,00
Räder und Achshebesystem*	23285	251,26	299,00
Rundumschaltung 2-seitig*	23294	252,06	299,95
Rundumschaltung 4-seitig*	23295	416,76	495,95
Wellnesspolster für 65-er*	23288	159,62	189,95
Wellnesspolster für 80-er*	23289	210,04	249,95
Papierrollenhalter	22953	83,99	99,95



HWK Therapieliege Solid

Die Solid-Serie zeichnet sich durch ihre stabile und elegante Bauweise aus. Die Behandlungsbank ist durch 2 große Räder mit rutschfester Lauffläche sehr gut zu bewegen. Das Kopfteil mit Nasenschlitz ist von -50° bis +45° stufenlos per Gasfeder verstellbar. Die Therapieliege selbst ist stufenlos hydraulisch bzw. elektrisch von 46 bis 89 cm verstellbar. Bei der Variante mit Akku ist die Stromversorgung netzunabhängig. Inkl. Ladegerät.

Höhenverstellung gemäß der aktuellen BfArM-Empfehlungen und zusätzlich mit einer Sicherheits-Sperbox.

Länge: 195 cm. Höhe: 46-89 cm.

↔ **Polsterbreite:** Zwei Polsterbreiten verfügbar: 65 cm und 80 cm.

Radhebesystem (RU): Absenken der 4 Transporträder per Schalter.

Rundumschaltung (RH): Liegenhöhe von allen Seiten mit dem Fuß verstellbar.

🌈 **Farben:** wie auf Farbskala Standard angegeben.



Arbeitshöhe:
46–89 cm

max. Belastung:
Elektrik + Akku: 200 kg
Hydraulik: 180 kg

*Gekennzeichnetes Zubehör ist nur werkseitig lieferbar, ein nachträglicher Einbau ist nicht möglich!

ab **2.595.-**



· Polsterbreite
65 cm oder 80 cm

Solid, 2-tlg.

Bezeichnung	Art.-Nr.	Stück in EUR ohne MwSt.	Stück in EUR inkl. MwSt.
Solid 2-tlg. Elektrik 195x65x46-89	23050	2.180,67	2.595,00
Solid 2-tlg. Elektrik 195x80x46-89	23052	2.432,77	2.895,00
Solid 2-tlg. Akku 195x65x46-89	23051	2.936,97	3.495,00
Solid 2-tlg. Akku 195x80x46-89	23053	3.105,04	3.695,00
Solid 2-tlg. Hydraulik 195x65x46-89	23054	2.264,71	2.695,00
Radautomatik zentral feststellbar*	23139	247,90	295,00
Papierrollenhalter	22953	83,99	99,95

ab **3.495.-**

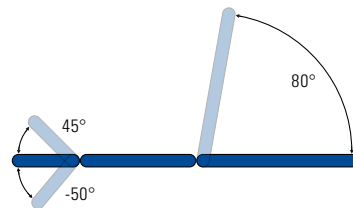

· Polsterbreite
65 cm oder 80 cm

Solid Viernheim, 3-tlg.

Beinteil über Gasfeder einstellbar.

Bezeichnung	Art.-Nr.	Stück in EUR ohne MwSt.	Stück in EUR inkl. MwSt.
Solid Viernh. 3-tlg. Elektrik 195x65x46-89	23184	2.936,97	3.495,00
Solid Viernh. 3-tlg. Elektrik 195x80x46-89	23186	3.105,04	3.695,00
Solid Viernh. 3-tlg. Akku 195x65x46-89	23185	3.609,24	4.295,00
Solid Viernh. 3-tlg. Akku 195x80x46-89	23187	3.777,31	4.495,00
Radautomatik zentral feststellbar*	23139	247,90	295,00
Papierrollenhalter	22953	83,99	99,95

ab **3.195.-**



· Polsterbreite
65 cm oder 80 cm

Solid, 4-tlg.

Bezeichnung	Art.-Nr.	Stück in EUR ohne MwSt.	Stück in EUR inkl. MwSt.
Solid 4-tlg. Elektrik 195x65x46-89	23056	2.684,87	3.195,00
Solid 4-tlg. Elektrik 195x80x46-89	23057	2.852,94	3.395,00
Solid 4-tlg. Akku 195x65x46-89	23058	3.357,14	3.995,00
Solid 4-tlg. Akku 195x80x46-89	23059	3.357,14	3.995,00
Radautomatik zentral feststellbar*	23139	247,90	295,00
Papierrollenhalter	22953	83,99	99,95

ab **3.995.-**

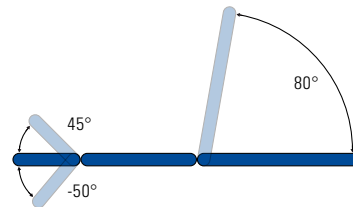

· Polsterbreite
65 cm oder 80 cm

Solid Viernheim, 5-tlg.

Beinteil über Gasfeder einstellbar.

Bezeichnung	Art.-Nr.	Stück in EUR ohne MwSt.	Stück in EUR inkl. MwSt.
Solid Viernh. 5-tlg. Elektrik 195x65x46-89	23145	3.357,14	3.995,00
Solid Viernh. 5-tlg. Elektrik 195x80x46-89	23146	3.525,21	4.195,00
Solid Viernh. 5-tlg. Akku 195x65x46-89	23147	4.029,41	4.795,00
Solid Viernh. 5-tlg. Akku 195x80x46-89	23148	4.197,48	4.995,00
Radautomatik zentral feststellbar*	23139	247,90	295,00
Papierrollenhalter	22953	83,99	99,95





22983-08



Ferrox Therapieliege Chagall Neo

Die Therapieliege Chagall Neo kann mittels Handschalter im Bereich von 49 bis 94 cm elektrisch höhenverstellbar werden. Die Rückenlehne ist über den Handschalter ebenfalls elektrisch einstellbar - sowohl negativ als auch positiv von -20° bis +70°. Ein integrierter Nasenschlitz ermöglicht eine komfortable Bauchlage. Die 2 elektrischen Motoren haben eine Schubkraft von 8000 N (Höhenverstellung) und 6000 N (Rückenlehne).

Maximale Gewichtsbelastung: 250 kg. Höhe: 49-94 cm.

Radhebesystem: Absenken der 4 Transporträder per Schalter.

Rundumschaltung: Liegenhöhe von allen Seiten mit dem Fuß verstellbar.

Farben: wie auf Farbskala Standard und Exklusiv angegeben.

Polsterung Exklusiv: 100,- Euro brutto Aufpreis pro Liege.

Arbeitshöhe:
49 – 94 cm

Polsterstärke:
6,5 cm

Hubkraft:
8.000 N / 6.000 N

max. Belastung:
250 kg

ab **2.895.-**

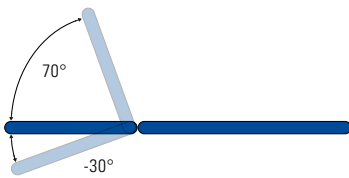

Chagall 2 Neo

2-teiliges Polster (1-tlg. Liegefläche und 1-tlg. Kopfteil). Die Rückenlehne ist über den Handschalter elektrisch einstellbar.

Maße (LxBxH): 200x70x49-94 cm.

Bezeichnung	Art.-Nr.	Stück in EUR ohne MwSt.	Stück in EUR inkl. MwSt.
Chagall 2 Neo 200x70x49-94 cm	22960	2.432,77	2.895,00
mit Radhebesystem	22961	2.936,97	3.495,00
mit Rundumschaltung	22962	2.936,97	3.495,00
mit Radhebesystem + Rundumschaltung	22963	3.189,08	3.795,00
Papierrollenhalter	23299	67,18	79,95

ab **3.595.-**

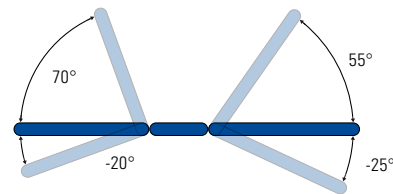

Chagall 3 Neo

3-teiliges Polster (2-tlg. Liegefläche und 1-tlg. Kopfteil). Die Rückenlehne und Beinauflage sind über den Handschalter elektrisch einstellbar. Die Liege eignet sich zur Trendelenburg-Lagerung und für eine Kyphose-Einstellung.

Maße(LxBxH): 196x65x49-94 cm.

Bezeichnung	Art.-Nr.	Stück in EUR ohne MwSt.	Stück in EUR inkl. MwSt.
Chagall 3 Neo 196x65x49-94 cm	22966	3.021,01	3.595,00
mit Radhebesystem	22967	3.357,14	3.995,00
mit Rundumschaltung	22968	3.357,14	3.995,00
mit Radhebesystem + Rundumschaltung	22969	3.861,34	4.595,00
Papierrollenhalter	23299	67,18	79,95

ab **3.895.-**

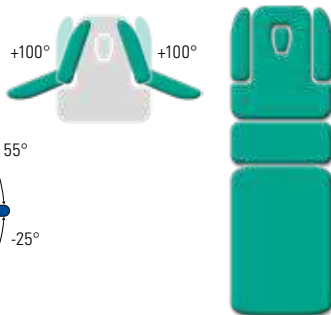
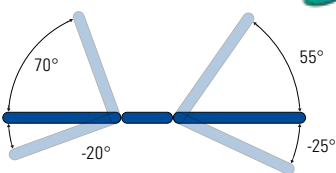

Chagall 5 Neo

5-teiliges Polster (2-tlg. Liegefläche und 3-tlg. Kopfteil). Die Rückenlehne und Beinauflage sind über den Handschalter elektrisch einstellbar. Die Liege eignet sich zur Trendelenburg-Lagerung und Kyphose-Einstellung. Die Armlehnen sind um 100° schwenkbar und können abgesenkt werden.

Maße (LxBxH): 196x65x49-94 cm.

Bezeichnung	Art.-Nr.	Stück in EUR ohne MwSt.	Stück in EUR inkl. MwSt.
Chagall 5 Neo 196x65x49-94 cm	22970	3.273,11	3.895,00
mit Radhebesystem	22971	3.525,21	4.195,00
mit Rundumschaltung	22972	3.861,34	4.595,00
mit Radhebesystem + Rundumschaltung	22973	4.029,41	4.795,00
Papierrollenhalter	23299	67,18	79,95

ab **3.995.-**

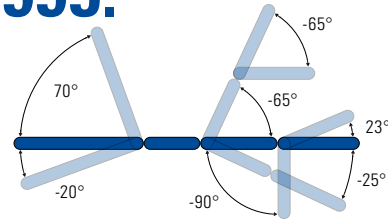

Chagall 6 Neo

6-teiliges Polster (5-tlg. Liegefläche und 1-tlg. Kopfteil). Die Rückenlehne und Beinauflage sind über den Handschalter elektrisch einstellbar. Die Liege eignet sich zur Trendelenburg-Lagerung und für eine Kyphose-Einstellung. Unabhängig einstellbare Beinteile ermöglichen eine individuelle Lagerung.

Maße (LxBxH): 196x65x49-94 cm.

Bezeichnung	Art.-Nr.	Stück in EUR ohne MwSt.	Stück in EUR inkl. MwSt.
Chagall 6 Neo 196x65x49-94 cm	22980	3.357,14	3.995,00
mit Radhebesystem	22981	3.693,28	4.395,00
mit Rundumschaltung	22982	3.743,70	4.455,00
mit Radhebesystem + Rundumschaltung	22983	3.990,76	4.749,00
Papierrollenhalter	23299	67,18	79,95

NEU

**Lojer Therapieliege Kinos X
mit Radautomatik und Rundumschaltung**

Mit der Kinos X Liege macht der finnische Hersteller Lojer das Thema Therapieliegen so einfach wie möglich. Denn alles, was Sie sonst als zusätzliche Ausstattung dazu kaufen müssen, ist bei der Kinos schon standardmäßig vorhanden. Sie müssen nur noch überlegen, ob Sie eine 2-teilige oder 3-teilige Liegefläche benötigen. Sonst verfügen alle Liegen über eine elektronische Höhenverstellung mit Fußleisten, elektrisch einklappbare Räder und ein 3-teiliges Kopfteil mit höhenverstellbaren und drehbaren Armteilen. Und das alles im klaren finnischen Design mit einer extrem robusten Konstruktion.

- Robuste, extrem belastbare Konstruktion: Arbeitslast von 210 kg
- 3-teiliges Kopfteil mit Armlehnen (-90° bis +35°, U-Ausführung)
- Automatisches Anheben in Notsituationen
- Automatische Sperrung nach 120 Minuten Inaktivität
- Fußschalterleiste zur elektrischen Höhenverstellung (46-95 cm) auf beiden Seiten
- Absenkung durch Schwerkraft
- Elektrisch anhebbare Rollen (ø 65 mm)
- Sicherheits-Sperrbox gemäß BfArM

Farbe Rahmen: Kohlenstoff. **Farbe Polster*:** 7N-carbon.

Arbeitshöhe:	Polsterstärke:	max. Belastung:
46–95 cm	5,5 cm	210 kg



65740-18



65742-18

2.649.-



Kinos X4

Extra lange Fußschalterleisten auf beiden Seiten. Mit Seitenstützen zur Erweiterung der Liegefläche. Maße (LxBxH): 203x55x46-95 cm. Max. Belastbarkeit: 210 kg. Gewicht: 98 kg.

Bezeichnung	Art.-Nr.	Stück in EUR ohne MwSt.	Stück in EUR inkl. MwSt.
Kinos X4 203x55x46-95 cm	65740-18	2.226,05	2.649,00

2.795.-

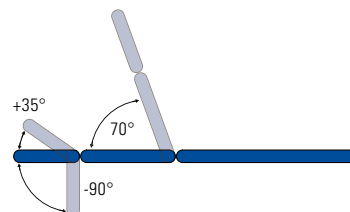

Kinos X5

Liegenhöhe und Rückenteil auf beiden Seiten per Fußleiste elektrisch verstellbar.

Länge Rückenteil: 52 cm. Einstellwinkel Rückenteil: 0-70° (elektrisch). Maße (LxBxH): 203x65x46-95 cm. Max. Belastbarkeit: 210 kg. Gewicht: 109 kg.

Bezeichnung	Art.-Nr.	Stück in EUR ohne MwSt.	Stück in EUR inkl. MwSt.
Kinos X5 203x65x46-95 cm	65742-18	2.348,74	2.795,00

7M	7N	7I	7H	7B	7J	7A	7K	7E	7F	7G	7L	7D	7C	Polsterung Exklusiv
----	----	----	----	----	----	----	----	----	----	----	----	----	----	---------------------

Bei der Polsterung Exklusiv berechnen wir einen Aufpreis von 100,- Euro brutto pro Liege. *Keine Farbwahl bei Kinos X4 und Kinos X5 möglich.



Lojer Therapieliege Capre M

Die sehr stabile Lojer Therapieliege Capre M, mit äußerst einfacher Bedienung, setzt im Bereich der Standardliegen völlig neue Akzente in Design und Farbauswahl. Gedacht für die Massage, ist die Capre M führend am Markt im Bezug auf das Preis-/Leistungsverhältnis.

Mit der Capre M erhalten Sie eine Liege in erstklassiger Produktqualität für eine weit überdurchschnittliche Lebensdauer. Die Polsteroberfläche kann sehr einfach sauber gehalten werden und das erstklassige Bezugsmaterial widersteht auch harten Beanspruchungen.

Lojer Therapieliege Capre F

Mit der Capre F erhalten Sie eine Therapieliege in erstklassiger Produktqualität mit einer weit überdurchschnittlichen Lebensdauer. Neben der großen Flexibilität überzeugt die Capre durch eine geräuscharme und komfortable Bedienung.

Die Liege verfügt über vielfach verstellbare Polster, einfach verstellbare Armstützen und seitliche Armauflagen, auf einem sehr stabilen Rahmen. Dadurch ermöglicht sie eine ergonomische und effiziente Arbeitsweise und überzeugt auch den Patienten mit ihrem Komfort.

Durch die stufenlose Einstellung der Extension/Flexion des Fußteiles von -12° bis +70° gelangt der Patient einfach auf die Liege und wieder herunter.

Alle Capre M und Capre F Therapieliegen sind elektrisch mit Hilfe eines Handschalters stufenlos von 45 bis 92 cm verstellbar. Bei Liegen mit Rundumschaltung erfolgt die Höhenverstellung über einen Fußschalter. Die Höhenverstellung erfolgt sehr sanft und leise.

Das gepolsterte Kopfteil mit Nasenschlitz ist von -90° bis +35° (bzw. von 0° bis +78° bei Capre F2) stufenlos per Gasfeder verstellbar.

Die Liegen sind standardmäßig mit Nasenschlitz-einsatz ausgestattet.

Maximale Gewichtsbelastung: 210 kg.

↔ **Polsterbreite:** Bitte beachten Sie die bei den jeweiligen Liegen angegebenen Varianten der Polsterbreite und geben Sie diese bei der Bestellung als Größe an.

Radautomatik: Absenken der 4 Transporträder per Schalter.

Rundumschaltung: Liegenhöhe von allen Seiten mit dem Fuß verstellbar.

Farben: wie auf Farbskala Standard und Exklusiv angegeben. Polsterung Exklusiv: 100,- Euro brutto Aufpreis pro Liege.

Arbeitshöhe:
45–92 cm

Polsterstärke:
5,5 cm

max. Belastung:
210 kg

Anbauteile für Capre M und Capre F



Seitliche Armstützen*

Bezeichnung	Art.-Nr.	Stück in EUR ohne MwSt.	Stück in EUR inkl. MwSt.
für Capre M	23433	294,08	349,95
für Capre F	23427	299,12	355,95



Drehbare Armstützen*

Bezeichnung	Art.-Nr.	Stück in EUR ohne MwSt.	Stück in EUR inkl. MwSt.
für Capre F5R	23417	277,27	329,95



Kopfteil doppelt anstellbar

Bezeichnung	Art.-Nr.	Stück in EUR ohne MwSt.	Stück in EUR inkl. MwSt.
M4R + F5R	23422	134,41	159,95

ab **2.345.-**



Polsterbreite
65 cm oder 80 cm

Capre M2R

2-teiliges Polster (1-tlg. Liegefläche und 1-tlg. Kopfteil). In einer Breite von 65 cm und 80 cm erhältlich. Das Kopfteil lässt sich stufenlos per Gasfeder einstellen. Die Höhe der Liege ist über den Handschalter regelbar.

Hydraulische Liegen und Liegen mit Akku finden Sie in unserem Onlineshop.
*Liegenbreite 80 cm gegen Aufpreis. Bitte geben Sie bei der Bestellung die gewünschte Liegenbreite an.

Bezeichnung	Art.-Nr.	Stück in EUR ohne MwSt.	Stück in EUR inkl. MwSt.
Capre M2R Elektrik 202x65 ¹⁾ x45-92 cm	23700	1.970,59	2.345,00
mit Radautomatik	23701	2.180,67	2.595,00
mit Rundumschaltung	23702	2.264,71	2.695,00
mit Radautomatik + Rundumschaltung	23703	2.516,81	2.995,00

ab **2.645.-**



Polsterbreite
65 cm oder 80 cm

Capre M4R

4-teiliges Polster (1-tlg. Liegefläche und 3-tlg. Kopfteil). In einer Breite von 65 cm und 80 cm erhältlich. Das Kopfteil und die Armtteile lassen sich stufenlos per Gasfeder einstellen. Die Armtteile werden mittels Rastbolzen gesichert. Die Höhe der Liege ist über den Handschalter regelbar.

Hydraulische Liegen und Liegen mit Akku finden Sie in unserem Onlineshop.
*Liegenbreite 80 cm gegen Aufpreis. Bitte geben Sie bei der Bestellung die gewünschte Liegenbreite an.

Bezeichnung	Art.-Nr.	Stück in EUR ohne MwSt.	Stück in EUR inkl. MwSt.
Capre M4R Elektrik 202x65 ¹⁾ x45-92 cm	23706	2.222,69	2.645,00
mit Radautomatik	23707	2.432,77	2.895,00
mit Rundumschaltung	23708	2.516,81	2.995,00
mit Radautomatik + Rundumschaltung	23709	2.768,91	3.295,00

* Die abgebildeten Anbauteile sind nur werkseitig lieferbar, ein nachträglicher Einbau ist nicht möglich! Die Farbe der Anbauteile entspricht Ihrer bestellten Liege.

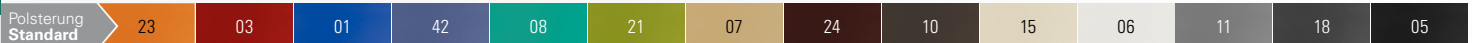

Alle Informationen zu der Polsterung Standard und Exklusiv erhalten Sie auf den Seiten 354-355.

NEU

ab **2.795.-**

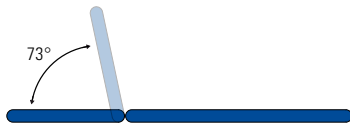

Lojer Capre F2

2-teiliges Polster (1-tlg. Liegefläche und 1-tlg. Kopfteil). In einer Breite von 65 cm und 75 cm erhältlich. Das Kopfteil lässt sich stufenlos per Gasfeder einstellen.

Länge der Rückenlehne: 68 cm. Verstellung der Rückenlehne: 0-73°.

1) Liegenbreite 75 cm gegen Aufpreis. Bitte geben Sie bei der Bestellung die gewünschte Liegenbreite an.

Bezeichnung	Art.-Nr.	Stück in EUR ohne MwSt.	Stück in EUR inkl. MwSt.
Capre F2 Elektrik 196x65 ^h x45-92 cm	23765	2.264,70	2.695,00
mit Radautomatik	23766	2.516,81	2.995,00
mit Rundumschaltung	23767	2.684,87	3.195,00
mit Radautomatik + Rundumschaltung	23768	2.936,97	3.495,00



ab **3.295.-**

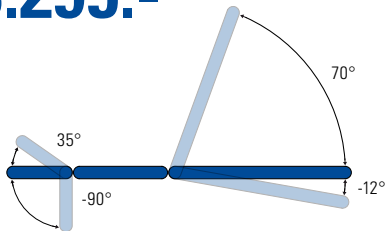

Capre F3R

3-teiliges Polster (2-tlg. Liegefläche und 1-tlg. Kopfteil). In einer Breite von 65 cm und 75 cm erhältlich. Kopf- und Fußteil lassen sich stufenlos per Gasfeder einstellen.

Hydraulische Liegen und Liegen mit Akku finden Sie in unserem Onlineshop.

1) Liegenbreite 75 cm gegen Aufpreis. Bitte geben Sie bei der Bestellung die gewünschte Liegenbreite an.

Bezeichnung	Art.-Nr.	Stück in EUR ohne MwSt.	Stück in EUR inkl. MwSt.
Capre F3R Elektrik 202x65 ^h x45-92 cm	23712	2.768,91	3.295,00
mit Radautomatik	23713	3.021,01	3.595,00
mit Rundumschaltung	23714	3.105,04	3.695,00
mit Radautomatik + Rundumschaltung	23715	3.315,13	3.945,00

ab **3.645.-**

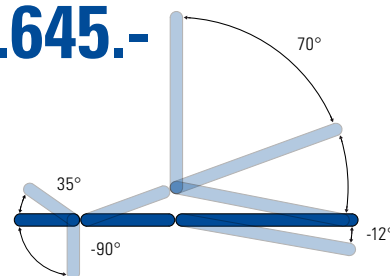

Capre F3R Dachstellung

3-teiliges Polster (2-tlg. Liegefläche und 1-tlg. Kopfteil). In einer Breite von 65 cm und 75 cm erhältlich. Kopf- und Fußteil sowie Dachstellung lassen sich per Gasfeder einstellen.

Hydraulische Liegen und Liegen mit Akku finden Sie in unserem Onlineshop.

1) Liegenbreite 75 cm gegen Aufpreis. Bitte geben Sie bei der Bestellung die gewünschte Liegenbreite an.

Bezeichnung	Art.-Nr.	Stück in EUR ohne MwSt.	Stück in EUR inkl. MwSt.
Capre F3R Dachst. Elektrik 202x65 ^h x45-92 cm	23718	3.063,03	3.645,00
mit Radautomatik	23719	3.273,11	3.895,00
mit Rundumschaltung	23720	3.357,14	3.995,00
mit Radautomatik + Rundumschaltung	23721	3.609,24	4.295,00

ab **3.445.-**

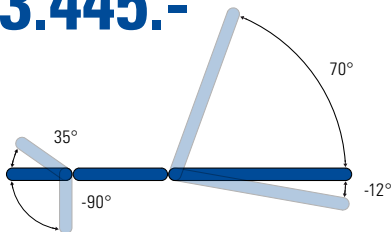

Capre F5R

5-teiliges Polster (2-tlg. Liegefläche und 3-tlg. Kopfteil). In einer Breite von 65 cm und 75 cm erhältlich. Kopf- und Fußteil lassen sich stufenlos per Gasfeder einstellen. Die Armteile sind dreh- und in der Höhe verstellbar.

Hydraulische Liegen und Liegen mit Akku finden Sie in unserem Onlineshop.

1) Liegenbreite 75 cm gegen Aufpreis. Bitte geben Sie bei der Bestellung die gewünschte Liegenbreite an.

Bezeichnung	Art.-Nr.	Stück in EUR ohne MwSt.	Stück in EUR inkl. MwSt.
Capre F5R Elektrik 202x65 ^h x45-92 cm	23724	2.894,96	3.445,00
mit Radautomatik	23725	3.105,04	3.695,00
mit Rundumschaltung	23726	3.189,08	3.795,00
mit Radautomatik + Rundumschaltung	23727	3.441,18	4.095,00

ab **3.795.-**

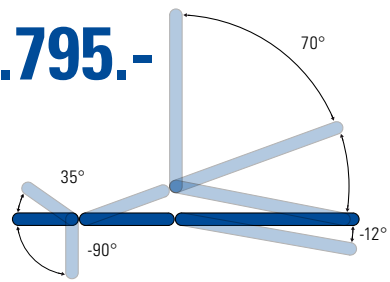

Capre F5R Dachstellung

5-teiliges Polster (2-tlg. Liegefläche und 3-tlg. Kopfteil). In einer Breite von 65 cm und 75 cm erhältlich. Kopf- und Fußteil sowie Dachstellung lassen sich per Gasfeder einstellen. Die Armteile sind dreh- und in der Höhe verstellbar.

Hydraulische Liegen und Liegen mit Akku finden Sie in unserem Onlineshop.

1) Liegenbreite 75 cm gegen Aufpreis. Bitte geben Sie bei der Bestellung die gewünschte Liegenbreite an.

Bezeichnung	Art.-Nr.	Stück in EUR ohne MwSt.	Stück in EUR inkl. MwSt.
Capre F5R Dachst. Elektrik 202x65 ^h x45-92 cm	23737	3.189,08	3.795,00
mit Radautomatik	23738	3.357,14	3.995,00
mit Rundumschaltung	23739	3.483,19	4.145,00
mit Radautomatik + Rundumschaltung	23740	3.693,28	4.395,00



- anatomisch geformte Polsterung
- Fußteil stufenlos verstellbar
- Armablagen separat verstellbar
- Rundumschaltung und Räder serienmäßig

FX3

· einfarbige Polsterung

23734-42

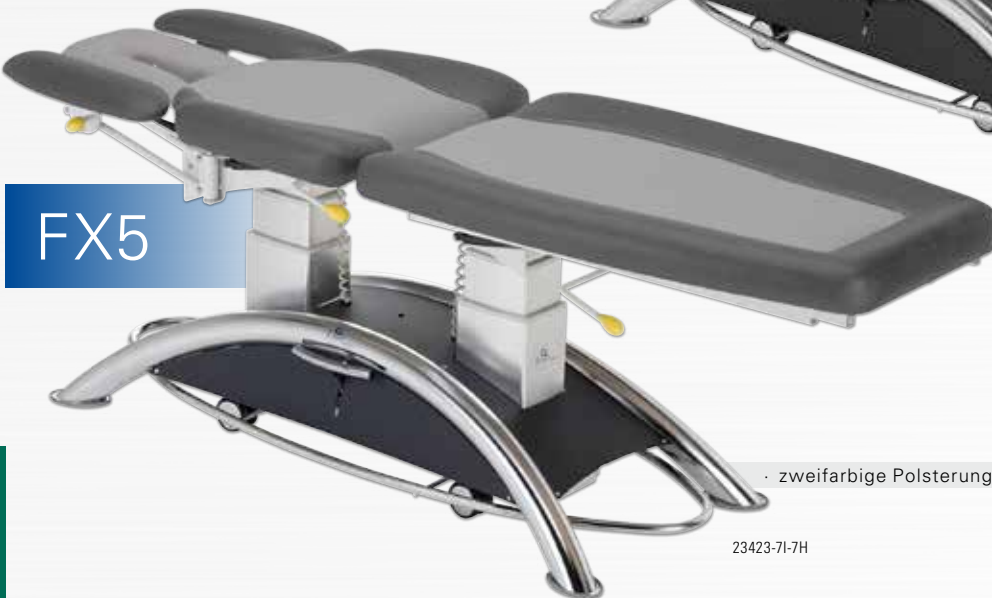

FX5

· zweifarbige Polsterung

23423-7I-7H

Polsterung Standard	23	03	01	42	08	21	07	24	10	15	06	11	18	05
---------------------	----	----	----	----	----	----	----	----	----	----	----	----	----	----

Alle Informationen zu der Polsterung Standard und Exklusiv erhalten Sie auf den Seiten 354-355.

Lojer Therapieliege Capre FX

Die Lojer Therapieliege Capre FX ist für den anspruchsvollen Gebrauch gedacht. In Bezug auf Design und Handhabung ist sie führend und zukunftsweisend. Ihr fortschrittliches Design macht sie nicht nur zu einer erstklassigen Therapieliege, sie hat auch eine positive Wirkung auf Ihr Image und das Gesamtbild Ihrer Praxis.

Die hochwertige, anatomisch geformte Polsterung stützt den Patienten optimal. Die stufenlose Verstellbarkeit des Fußteiles, von -12° bis +70° für Flexion und Extension, ermöglicht in Verbindung mit der Höhenverstellung einen optimalen Transfer des Patienten auf die Liege. Das Design des Unterrahmens erlaubt es zudem die Liege auch als komfortablen Behandlungsstuhl zu nutzen.

Die fast lautlose Lojer Therapieliege Capre FX benötigt nur sehr wenig Platz, da Dank der zwei Hubsäulen die Höhenverstellung lotrecht verläuft. Die an allen Seiten der Therapieliege bequem erreichbare Rundumsteuerung erlaubt eine Höhenanpassung der Liege während der Therapie, ohne diese unterbrechen zu müssen. Integrierte Räder und ein Radhebesystem ermöglichen ein einfaches Verschieben der Therapieliege. Das gepolsterte Kopfteil mit Nasenschlitz ist von -90° bis +35° stufenlos per Gasfeder verstellbar.

Maximale Gewichtsbelastung: 250 kg. Länge: 202 cm. Höhe: 48-88 cm.
 Polsterstärke: 6 cm (Capre FX5R: 6 cm innen, 8 cm außen).

←→ **Polsterbreite:** Zwei Polsterbreiten verfügbar: 65 cm und 75 cm. Bitte geben Sie die gewünschte Polsterbreite bei der Bestellung als Größe an.

🌈 **Farben:** wie auf Farbskala Standard und Exklusiv angegeben.
 Polsterung Exklusiv: 100,- Euro brutto Aufpreis pro Liege.

Arbeitshöhe: 48–88 cm
 Polsterstärke: 6–8 cm
 max. Belastung: 250 kg

*Gekennzeichnetes Zubehör ist nur werkseitig lieferbar, ein nachträglicher Einbau ist nicht möglich!
 **Der integrierte Akku ermöglicht einen notfallmäßigen Betrieb der Liege.

4.795.-

· Polsterbreite 65 cm oder 75 cm

Capre FX3R

3-teiliges Polster (2-tlg. Liegefläche und 1-tlg. Kopfteil). In einer Breite von 65 cm und 75 cm erhältlich. Kopf- und Fußteil lassen sich stufenlos per Gasfeder einstellen. Die Höhe der Liege ist über die Rundumschaltung regelbar.

Liegen mit Akku finden Sie in unserem Onlineshop.
 1) Liegenbreite 75 cm gegen Aufpreis. Bitte geben Sie bei der Bestellung die gewünschte Liegenbreite an.

Bezeichnung	Art.-Nr.	Stück in EUR ohne MwSt.	Stück in EUR inkl. MwSt.
Capre FX3R Elektrik 202x65 ^h x48-88 cm	23733	4.029,41	4.795,00

5.145.-

· Polsterbreite 65 cm oder 75 cm

Capre FX3R Dachstellung

3-teiliges Polster (2-tlg. Liegefläche und 1-tlg. Kopfteil). In einer Breite von 65 cm und 75 cm erhältlich. Kopf- und Fußteil sowie Dachstellung lassen sich per Gasfeder einstellen. Die Höhe der Liege ist über die Rundumschaltung regelbar.

Hydraulische Liegen und Liegen mit Akku finden Sie in unserem Onlineshop.
 1) Liegenbreite 75 cm gegen Aufpreis. Bitte geben Sie bei der Bestellung die gewünschte Liegenbreite an.

Bezeichnung	Art.-Nr.	Stück in EUR ohne MwSt.	Stück in EUR inkl. MwSt.
Capre FX3R DS Elektr. 202x65 ^h x48-88 cm	23734	4.323,53	5.145,00

ab 4.995.-

· Polsterbreite 65 cm oder 75 cm

Capre FX5R

5-teiliges Polster (2-tlg. Liegefläche und 3-tlg. Kopfteil). In einer Breite von 65 cm und 75 cm erhältlich. Kopf- und Fußteil lassen sich stufenlos per Gasfeder einstellen. Die Armteile sind dreh- und in der Höhe verstellbar. Die Höhe der Liege ist über die Rundumschaltung regelbar.

Bezeichnung	Art.-Nr.	Stück in EUR ohne MwSt.	Stück in EUR inkl. MwSt.
Capre FX5R Elektrik 202x65x48-88 cm	23423	4.197,48	4.995,00
Capre FX5R Elektrik 202x75x48-88 cm	23425	4.449,58	5.295,00
Akkubetrieb**	23434	378,11	449,95
Kopfteil doppelt anstellbar*	23422	134,41	159,95
Papierrollenhalter	23430	83,99	99,95

ab 5.295.-

· Polsterbreite 65 cm oder 75 cm

Capre FX5R Dachstellung

5-teiliges Polster (2-tlg. Liegefläche und 3-tlg. Kopfteil). In einer Breite von 65 cm und 75 cm erhältlich. Kopf- und Fußteil lassen sich per Gasfeder einstellen, während die Dachstellung elektrisch gesteuert wird. Die Armteile sind dreh- und in der Höhe verstellbar. Die Höhe der Liege ist über die Rundumschaltung regelbar.

Bezeichnung	Art.-Nr.	Stück in EUR ohne MwSt.	Stück in EUR inkl. MwSt.
Capre FX5R DS Elektr. 202x65x48-88 cm	23424	4.449,58	5.295,00
Capre FX5R DS Elektr. 202x75x48-88 cm	23426	4.701,68	5.595,00
Akkubetrieb**	23434	378,11	449,95
Dachstellung motorbetrieben*	23439	668,07	795,00
Kopfteil doppelt anstellbar*	23422	134,41	159,95
Papierrollenhalter	23430	83,99	99,95

7M 7N 7I 7H 7B 7J 7A 7K 7E 7F 7G 7L 7D 7C Polsterung Exklusiv

Bei der Polsterung Exklusiv berechnen wir einen Aufpreis von 100,- Euro brutto pro Liege.



Lojer Delta Therapieliege Standard

Die Delta Therapieliege ist die kostengünstige Alternative für Therapeuten, die bei der Auswahl ihrer Therapieliege nicht auf Qualität verzichten möchten. Die Liege bietet dem Patienten durch ihre Polsterung eine bequeme Auflage. Das dreiteilige Kopfteil ist mit einem Nasenschlitz ausgestattet und ist stufenlos mittels Gasdruckfeder verstellbar. Die Armteile können sowohl in der Höhe als auch seitlich verstellbar werden und gewähren dem Patienten zusätzlichen Komfort. Die Höhe der Liege kann hydraulisch bzw. elektrisch per Fußschalter angepasst werden, so dass der Therapeut die Arbeitshöhe mühelos auch während der Behandlung einstellen kann.

Maximale Gewichtsbelastung: 200 kg. Länge: 195 cm.

Rundumschaltung (RU): Liegenhöhe von allen Seiten mit dem Fuß verstellbar.
Radhebesystem (RH): Absenken der 4 Transporträder per Schalter.

↔ **Polsterbreite:** Bitte beachten Sie die bei den jeweiligen Liegen angegebenen Varianten der Polsterbreite und geben Sie diese bei der Bestellung als Größe an.

🌈 **Farben:** wie auf Farbskala Standard und Exklusiv angeben.
Polsterung Exklusiv: 100,- Euro brutto Aufpreis pro Liege.



Arbeitshöhe:
DS4: 57 – 87 cm
DS5: 58 – 89 cm



Hubkraft:
7.000 N



max. Belastung:
200 kg

* Gekennzeichnetes Zubehör ist nur werkseitig lieferbar, ein nachträglicher Einbau ist nicht möglich!

65726-50-76

ab **2.195.-**



Polsterbreite
55 cm oder 70 cm

Delta DS4

Die Delta DS4 besteht aus einem 4-teiligen Polster (1-tlg. Liegefläche und 3-tlg. Kopfteil) und ist in einer Breite von 55 cm und 70 cm erhältlich. Das Kopfteil lässt sich stufenlos per Gasfeder einstellen. Die Armteile sind dreh- und in der Höhe verstellbar.

¹⁾ Liegenbreite 70 cm gegen Aufpreis. Bitte geben Sie bei der Bestellung die gewünschte Liegenbreite an.

Bezeichnung	Art.-Nr.	Stück in EUR ohne MwSt.	Stück in EUR inkl. MwSt.
Delta DS4 Elektrik 195x55 ¹⁾ x57-87	65705	1.844,54	2.195,00
Delta DS4 Elektrik mit Radhebesystem	65706	2.054,62	2.445,00
Delta DS4 Elektrik mit Rundumsch.	65707	2.222,69	2.645,00
Delta DS4 Elektrik mit RHS + RUS	65708	2.432,77	2.895,00
Delta DS4H Hydraulik 195x55/70x57-87	65715	1.844,54	2.195,00
Delta DS4H Hydraulik mit Radhebesystem	65716	2.054,62	2.445,00
Kopfteil doppelt anstellbar*	65785	83,99	99,95
Seitliche Armstützen	65787	209,24	249,00

ab **2.345.-**

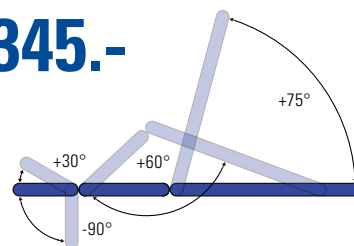

Polsterbreite
50 cm oder 60 cm

Delta DS5 Dachstellung

5-teiliges Polster (2-tlg. Liegefläche und 3-tlg. Kopfteil). In einer Breite von 50 cm und 60 cm erhältlich. Kopf- und Fußteil sowie Dachstellung lassen sich per Gasfeder einstellen, die Dachstellung wahlweise auch elektrisch (65786). Die Armteile sind dreh- und in der Höhe verstellbar.

¹⁾ Liegenbreite 60 cm gegen Aufpreis. Bitte geben Sie bei der Bestellung die gewünschte Liegenbreite an.

Bezeichnung	Art.-Nr.	Stück in EUR ohne MwSt.	Stück in EUR inkl. MwSt.
Delta DS5 Elektrik 195x50 ¹⁾ x58-89	65725	2.096,64	2.495,00
Delta DS5 Elektrik mit Radhebesystem	65726	2.310,08	2.749,00
Delta DS5 Elektrik mit Rundumsch.	65727	2.474,79	2.945,00
Delta DS5 Elektrik mit RHS + RUS	65728	2.684,87	3.195,00
Delta DS5H Hydraulik 195x50/60x58-59	65735	1.970,59	2.345,00
Delta DS5H Hydraulik mit Radhebesystem	65736	2.180,67	2.595,00
Kopfteil doppelt anstellbar*	65785	83,99	99,95
Dachstellung motorbetrieben*	65786	629,41	749,00
Seitliche Armstützen	65787	209,24	249,00

Lojer Delta Therapieliege Professional

Die Therapieliege Delta Professional von Lojer ist eine klassisch gestaltete Behandlungsliege, die sich vielfach im Praxisalltag bewährt hat. Sie vereint hohe Funktionalität und Langlebigkeit. Der kraftvolle Motor ermöglicht eine schnelle Anpassung der Höhe, auch bei schweren Patienten. Die elektrische Höhenverstellung wird über einen Fußschalter gesteuert und gestattet so eine problemlose Höheneinstellung, ohne die Hände vom Patienten zu nehmen. Das Kopfteil mit Nasenschlitz lässt sich mittels Gasdruckfeder stufenlos verstellen.

Maximale Gewichtsbelastung: 200 kg. Länge: 195 cm.

Rundumschaltung (RU): Liegenhöhe von allen Seiten mit dem Fuß verstellbar.

Radhebesystem (RH): Absenken der 4 Transporträder per Schalter.

↔ **Polsterbreite:** Bitte beachten Sie die bei den jeweiligen Liegen angegebenen Varianten der Polsterbreite und geben Sie diese bei der Bestellung als Größe an.

🎨 **Farben:** wie auf Farbskala Standard und Exklusiv angegeben. Polsterung Exklusiv: 100,- Euro brutto Aufpreis pro Liege.



65753-55-18



Arbeitshöhe:

DP2, DP4: 47-98 cm
DP3, DP5: 48-100 cm



Hubkraft:

10.000 N



Belastung:

200 kg

*Gekennzeichnetes Zubehör ist nur werkseitig lieferbar, ein nachträglicher Einbau ist nicht möglich!

ab **2.695.-**



Delta DP2

Die Delta DP2 besteht aus einem 2-teiligen Polster (1-tlg. Liegefläche und 1-tlg. Kopfteil) und ist in einer Breite von 55 cm und 70 cm erhältlich. Das Kopfteil ist über eine Gasdruckfeder stufenlos einstellbar.

¹⁾Liegenbreite 70 cm gegen Aufpreis. Bitte geben Sie bei der Bestellung die gewünschte Liegenbreite an.

Bezeichnung	Art.-Nr.	Stück in EUR ohne MwSt.	Stück in EUR inkl. MwSt.
Delta DP2 Elektrik 195x55 ¹⁾ x47-98 cm	65750	2.264,71	2.695,00
Delta DP2 Elektrik mit Radhebesystem	65751	2.474,79	2.945,00
Delta DP2 Elektrik mit Rundumschaltung	65752	2.684,87	3.195,00
Delta DP2 Elektrik mit RH + RU	65753	2.852,94	3.395,00
Seitliche Armstützen	65787	209,24	249,00

· Polsterbreite 55 cm oder 70 cm

ab **2.845.-**



Delta DP4

4-teiliges Polster (1-tlg. Liegefläche und 3-tlg. Kopfteil) und ist in einer Breite von 55 cm und 70 cm erhältlich. Das Kopfteil ist über eine Gasdruckfeder stufenlos einstellbar. Die Armeile sind dreh- und in der Höhe verstellbar.

¹⁾Liegenbreite 70 cm gegen Aufpreis. Bitte geben Sie bei der Bestellung die gewünschte Liegenbreite an.

Bezeichnung	Art.-Nr.	Stück in EUR ohne MwSt.	Stück in EUR inkl. MwSt.
Delta DP4 Elektrik 195x55 ¹⁾ x47-98 cm	65755	2.390,76	2.845,00
Delta DP4 Elektrik mit Radhebesystem	65756	2.600,84	3.095,00
Delta DP4 Elektrik mit Rundumschaltung	65757	2.768,91	3.295,00
Delta DP4 Elektrik mit RH + RU	65758	2.936,97	3.495,00
Seitliche Armstützen	65787	209,24	249,00

· Polsterbreite 55 cm oder 70 cm

ab **2.795.-**

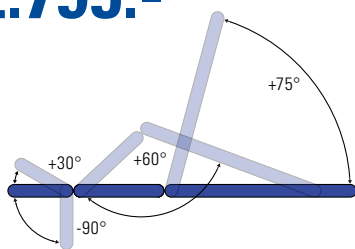

Delta DP3 Dachstellung

Die Delta DP3 Dachstellung besteht aus einem 3-teiligen Polster (2-tlg. Liegefläche und 1-tlg. Kopfteil) und ist in einer Breite von 50 cm und 60 cm erhältlich. Kopf- und Fußteil sowie Dachstellung lassen sich per Gasfeder einstellen, die Dachstellung wahlweise auch elektrisch (65786).

¹⁾Liegenbreite 60 cm gegen Aufpreis. Bitte geben Sie bei der Bestellung die gewünschte Liegenbreite an.

Bezeichnung	Art.-Nr.	Stück in EUR ohne MwSt.	Stück in EUR inkl. MwSt.
Delta DP3 Elektrik 195x50 ¹⁾ x48-100 cm	65760	2.348,74	2.795,00
Delta DP3 Elektrik mit Radhebesystem	65761	2.516,81	2.995,00
Delta DP3 Elektrik mit Rundumschaltung	65762	2.726,89	3.245,00
Delta DP3 Elektrik mit RH + RU	65763	2.894,96	3.445,00
Dachstellung motorbetrieben*	65786	629,41	749,00
Seitliche Armstützen	65787	209,24	249,00

· Polsterbreite 50 cm oder 60 cm

ab **2.995.-**

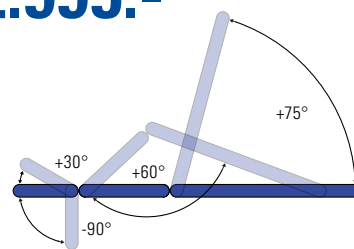

Delta DP5 Dachstellung

Die Delta DP5 Dachstellung besteht aus einem 5-teiligen Polster (2-tlg. Liegefläche und 3-tlg. Kopfteil) und ist in 50 cm und 60 cm erhältlich. Kopf- und Fußteil sowie Dachstellung lassen sich per Gasfeder einstellen. Die Armeile sind dreh- und in der Höhe verstellbar.

¹⁾Liegenbreite 60 cm gegen Aufpreis. Bitte geben Sie bei der Bestellung die gewünschte Liegenbreite an.

Bezeichnung	Art.-Nr.	Stück in EUR ohne MwSt.	Stück in EUR inkl. MwSt.
Delta DP5 Elektrik 195x50 ¹⁾ x48-100 cm	65765	2.516,81	2.995,00
Delta DP5 Elektrik mit Radhebesystem	65766	2.726,89	3.245,00
Delta DP5 Elektrik mit Rundumschaltung	65767	2.894,96	3.445,00
Delta DP5 Elektrik mit RH + RU	65768	3.105,04	3.695,00
Kopfteil doppelt anstellbar*	65785	83,99	99,95
Dachstellung motorbetrieben*	65786	629,41	749,00
Seitliche Armstützen	65787	209,24	249,00

· Polsterbreite 50 cm oder 60 cm

Lojer Therapieliege

Manuthera 242



Die vielleicht **vielseitigste** **Behandlungsliege** der Welt

- fortschrittlichste Behandlungsmöglichkeiten wie Multitraction und 3D-Verstellung
- optimierte motorische Funktionen um anstrengende Behandlungen zu erleichtern
- umfangreiche Bewegungsmöglichkeiten für jedes Segment
- Funktionen um tiefgehende Behandlungsmethoden zu unterstützen
- Kugellager an den Gelenken der Liege ermöglichen weiche Bewegungen und eine lange Lebensdauer bei intensiver Nutzung
- pflegeleichtes, haltbares Polstermaterial
- leichtes Verschieben der Liege



Jetzt QR-Code scannen und mehr erfahren



- Erleben Sie die vielfältigen Einstellmöglichkeiten der Manuthera Liege in Bewegung.
- Informieren Sie sich über unser flexibles Leasing-Angebot.
- Vereinbaren Sie einen Beratungstermin mit unseren Manuthera-Experten.



Die fortschrittlichste **Technologie zur Entlastung** der Therapeuten

Armteile mit stufenloser Höhenverstellung und lateraler Bewegungsmöglichkeit. Die **Armteile** können zur Seite geschwenkt und als Bankverbreiterung eingesetzt werden.

Kopfteil in zwei Richtungen verstellbar - für anspruchsvollste 3D-Funktionalität zur Mobilisation der zervikalen Wirbelsäule und des Nackens durch vertikale und laterale Bewegungen des Kopfes.

Zweiteilige **Thorax-Sektion** für vertikale Bewegungen. Eine einmalige Möglichkeit der Thorax-Mobilisation und Manipulation.

Unterkörperbereich mit Extension/Flexion, Lateralflexion und 3D-Rotationsbewegung. Inkl. Unterkörperrotationsverstellung.

Vielfach **verstellbares Fußteil**: Aufrechte Stellung, im Liegen als Fußstütze und Trittstufenfunktion.

Pflegeleichte, haltbare, biokompatible, weich ausgeformte **Liegefläche**.

Einfach verstellbare, ergonomische, **stabile Hebel** um die Polsterflächen in der gewünschten Stellung zu fixieren.

Sicherheitskanten stoppen die Höhenverstellung bei Berührung.

Verstellbare Beine mit **Ausgleichsfüßchen**.

Extrem großer **Höhenverstellbereich**.

Blockierbare Räder für einfaches Verschieben.

Neuartige, elektronische **HyLo-Kippfunktion** für schwerkraftbasierte Behandlungen. Ermöglicht zudem den vereinfachten Transfer des Patienten auf die Liege. Wirbelsäulenentlastung war niemals so effizient und angenehm.

Neue **Drop-Funktion**. Traktions-Drop, welcher eine einfachere und facettenreichere Manipulation der LWS und des Hüftbereiches ermöglicht.

"Total Lock System" an Kopf- und Fußende das eine zusätzliche Unterstützung der Liegeoberfläche ermöglicht, damit die Liege bei besonders beanspruchenden Therapietechniken um keinen Deut nachgibt.



MIT ZWEI SYNCHRONISIERTEN HUBMOTOREN

Die Manuthera 242 ist weltweit die erste Therapieliege mit zwei synchronisierten Hubmotoren. Die Twin-Motor Ausstattung ermöglicht eine sanfte und leichte Verstellung und erleichtert die Arbeit des Therapeuten.

Die automatische Sicherheitseinrichtung erkennt, wenn etwas im Rahmen eingeklemmt wird und stoppt die Bewegung. Danach wird die Liege angehoben und der Rahmen ist frei zugänglich.

Technische Daten:

- Untergestell: RAL 9002 (Grauweiß)
- Polster: RAL 7024 (Graphitgrau)
- Maximale Gewichtsbelastung: 150 kg
- Gewicht: 150 kg
- Höhe in Total Lock Stellung: 62 cm

Lieferumfang:

- Lojer Manuthera 242
- Nasenschlitzzeitsatz
- Gurt (klein)
- Gurt (groß)
- Griff für Fußteil

*Der integrierte Akku ermöglicht einen notfallmäßigen Betrieb der Liege.

Die Manuthera 242 ist eine „Eine-für-Alles“ Behandlungsliege für anspruchsvolle Untersuchungen und Behandlungen durch Manualtherapeuten der unterschiedlichsten Ausrichtungen wie: OMT Physiotherapeuten, Chiropraktoren, Osteopathen, Naprapathen, Sport-Massage-Therapeuten, Orthopäden etc.

Die Manuthera 242 bringt die therapeutische Arbeit auf ein neues Level und unterstützt unzählige Behandlungs- und Diagnostikmethoden dank ihres patentierten Bedienkonzeptes, basierend auf zwei synchronisierten Hubmotoren in einer HighTech-Struktur, für einzigartige Multitraktions-Möglichkeiten sowie vielfältige andere Funktionen. Der Patient kann sanft und geräuschlos in die gewünschten therapeutischen und anatomischen Lagerungspositionen gebracht werden. Mobilisationen können 3-dimensional ausgeführt werden, durch Nutzung der Traktion, Flexion, Lateralflexion und Rotation unter Zuhilfenahme der Gravitation.

Das Design der Liege mit dem zwei Motoren-Antrieb und Lagern an allen beweglichen Teilen verbessert die Ergonomie der therapeutischen Arbeit. Diese wird weniger belastend und bewirkt bessere Ergebnisse.

Farbe: grau.

Bezeichnung		Art.-Nr.	Stück in EUR ohne MwSt.	Stück in EUR inkl. MwSt.
Manuthera 242	Elektrik	23437	11.760,50	13.995,00
Manuthera 242	Akkuantrieb*	23380	12.600,84	14.995,00
Fixiergurt kurz	für Manuthera 242	23487	80,63	95,95
Fixiergurt lang	für Manuthera 242	23488	89,03	105,95
SET Fixiergurte	je 1 Stück	23489	151,22	179,95
Kopfteilpolster	für Manuthera 242	23441	109,20	129,95

Thorax Polster Teilstücke	2
Höhenverstellbereich	49–105 cm
Gewicht	170 kg
Nach unten kippen	Elektronisch
Nach oben kippen	Elektronisch
Unterkörperrotation	•
TOTAL LOCK SYSTEM Kopfende	•
TOTAL LOCK SYSTEM Fußende	•
Räder	2
Sichere Arbeitslast-Zuladung	150 kg
Hubmotoren (nur drückend)	2
Drop Funktion	Normal + Traktions Drop
Autom. Anti-Quetsch Sicherheitseinr.	•
Sicherheitsecken stoppen Bewegung	•
Justierbare Füße	•
Sicherheits-Sperrbox	Automatisch (2h)
Liegefläche	Softformpolster
U-förmiges Kopfteilpolster	•
Nasenschlitzabdeckung	•
Maximale Belastbarkeit	150 kg
Maße (LxBxH)	190x54x49-105 cm
Herstellerland	Finnland



65900-70-7E

ab **2.395.-**

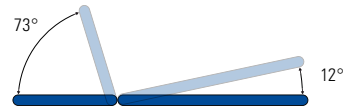

· Polsterbreite 70 cm, 80 cm bzw. 90 cm

Lojer Untersuchungsliege Afia 4040 X

Die Untersuchungsliege Afia 4040 X von Lojer bietet Ihnen die ideale Grundlage für eine umfassende Untersuchung und Behandlung Ihrer Patienten. Die große Höhenverstellung von 40 bis 95 cm ermöglicht Ihren Patienten ein einfaches Aufsteigen und Ihnen eine ideale Anpassung an Ihre optimale Arbeitshöhe. Die Höhenverstellung und die Anpassung der Rückenlehne erfolgen elektrisch über Fußschalter, sodass Sie zum Verstellen die Hände nicht vom Patienten nehmen müssen. Das integrierte Radbremssystem verhindert ein ungewolltes Wegrollen der Liege. Eine einfache Rahmenkonstruktion gestattet problemlose und gründliche Desinfektion und Hygiene, gleichzeitig gewährt sie eine hohe Belastbarkeit.

Maximale Gewichtsbelastung: 210 kg. Länge: 200 cm. Höhe: 40-95 cm.

↔ **Polsterbreite:** 70 cm, 80 cm, 90 cm.

Farben: wie auf Farbskala Standard und Exklusiv angegeben. Polsterung Exklusiv: 100,- Euro brutto Aufpreis pro Liege.

Bezeichnung		Art.-Nr.	Stück in EUR ohne MwSt.	Stück in EUR inkl. MwSt.	
Afia 4040 X	2-tlg.	200x70x40-95 cm	65900-70	2.012,61	2.395,00
Afia 4040 X	2-tlg.	200x80x40-95 cm	65900-80	2.306,72	2.745,00
Afia 4040 X	2-tlg.	200x90x40-95 cm	65900-90	2.306,72	2.745,00

Arbeitshöhe: **40-95 cm**

max. Belastung: **210 kg**



65931-71



65935-71

ab **4.495.-**

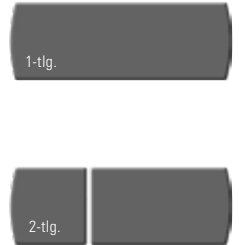
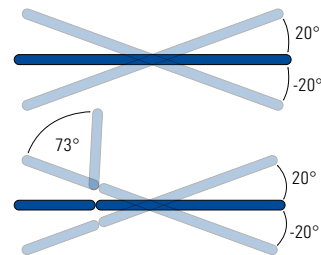

· Polsterbreite 100 cm bzw. 120 cm

Lojer Bobathliege

Die große Liegefläche und hohe Belastbarkeit ermöglichen dem Therapeuten mit dem Patienten auf der Therapieliege ohne Einschränkungen zu arbeiten. Eine große Bodenfreiheit von 15 cm gestattet auch die Verwendung von Patientenhilfen. Zusätzlich erleichtert eine Absenkhöhe bis zu 40 cm einen einfachen Transfer von Rollstuhlfahrern auf die Behandlungsliege. Die elektrisch verstellbare Liege erreicht ihre Maximalhöhe von 95 cm mit Hilfe einer Handsteuerung. Eine integrierte Tastensperre schützt vor ungewolltem Verstellen während der Therapie. Die Bobathliege verfügt über ein zentrales Bremssystem.

Trendelenburg/Anti-Trendelenburg-Stellung optional (**65940**): 20°/20°.

↔ **Polsterbreite:** Zwei Polsterbreiten verfügbar: 100 cm und 120 cm.

Maximale Gewichtsbelastung: 400 kg.

Länge: 200 cm. Höhe: 40-95 cm. Bodenfreiheit: 15 cm.

Farben: wie auf Farbskala Standard und Exklusiv angegeben. Polsterung Exklusiv: 100,- Euro brutto Aufpreis pro Liege.

Bezeichnung		Art.-Nr.	Stück in EUR ohne MwSt.	Stück in EUR inkl. MwSt.	
Lojer Bobathliege	1-tlg.	200x100x40-95 cm	65930	3.777,31	4.495,00
Lojer Bobathliege	1-tlg.	200x120x40-95 cm	65931	3.777,31	4.495,00
Lojer Bobathliege	2-tlg.	200x100x40-95 cm	65935	4.197,48	4.995,00
Lojer Bobathliege	2-tlg.	200x120x40-95 cm	65936	4.197,48	4.995,00
Trendelenburg/Anti-Trendelenburg Stellung für Lojer Bobathliege*		65940	444,54	529,00	

Arbeitshöhe: **40-95 cm**

max. Belastung: **400 kg**

*Gekennzeichnetes Zubehör ist nur werkseitig lieferbar, ein nachträglicher Einbau ist nicht möglich!

Polsterung Standard	23	03	01	42	08	21	07	24	10	15	06	11	18	05
Polsterung Exklusiv	7C	7D	7L	7G	7F	7E	7K	7A	7J	7B	7H	7I	7N	7M

Alle Informationen zu der Polsterung Standard und Exklusiv erhalten Sie auf den Seiten 354-355. Bei der Polsterung Exklusiv berechnen wir einen Aufpreis von 100,- Euro brutto pro Liege.



23115-23

23125-15

HWK Bobath-Therapieliege King Size

Die Bobath King Size zeichnet sich durch ihre Breite und Standfestigkeit aus und eignet sich ideal für spezielle Therapieformen. Die Therapieliege ist per Handschalter stufenlos und elektronisch von 40 bis 95 cm verstellbar. Für eine Dauerbelastung bis maximal 220 kg (sicherheitsgeprüft nach EN 60601-1 mit 4-facher Last) ausgelegt.

Höhenverstellung gemäß der aktuellen BfArM-Empfehlungen und zusätzlich mit einer Sicherheits-Sperrbox.

 **Farben:** wie auf Farbskala Standard angegeben. (Polsterung Exklusiv nicht möglich.)



Arbeitshöhe:
40 – 95 cm



max. Belastung:
220 kg

*Gekennzeichnetes Zubehör ist nur werkseitig lieferbar, ein nachträglicher Einbau ist nicht möglich!

ab **3.695.-**



· Polsterbreite
100 cm bzw. 120 cm

HWK Bobathliege King Size

Bezeichnung	Art.-Nr.	Stück in EUR ohne MwSt.	Stück in EUR inkl. MwSt.
King Size 200x100x40-95 cm 	23110	3.105,04	3.695,00
King Size 200x120x40-95 cm 	23115	3.189,08	3.795,00
Radautomatik zentral feststellbar* 	23119	378,11	449,95

ab **4.195.-**



· Polsterbreite
100 cm bzw. 120 cm

HWK Bobathliege King Size Plus inkl. Kopfteil

Das gepolsterte Kopfteil ist von 0° bis +30° stufenlos mittels 2 Gasfedern verstellbar.

Bezeichnung	Art.-Nr.	Stück in EUR ohne MwSt.	Stück in EUR inkl. MwSt.
King Size Plus 200x100x40-95 cm 	23120	3.525,21	4.195,00
King Size Plus 200x120x40-95 cm 	23125	3.609,24	4.295,00
Radautomatik zentral feststellbar* 	23119	378,11	449,95



Alle Informationen zu der Polsterung Standard und Exklusiv erhalten Sie auf den Seiten 354-355.



Ferrox Bobath- und Vojta-Liege

Die sehr robuste Bobath Behandlungsliege wird in verschiedenen Bereichen der Physiotherapie und Ergotherapie eingesetzt, speziell zur Bobath- und Vojta-Therapie. Sie lässt sich mittels Handschalter oder Rundumschaltung elektrisch in der Höhe von 46 bis 94 cm stufenlos verstellen. Mit rundum Polsterkantenschutz und 15 cm Bodenfreiheit.

Maximale Gewichtsbelastung: 300 kg. Länge: 200 cm. Höhe: 46-94 cm. Bodenfreiheit: 15 cm.

Radhebesystem: Absenken der 4 Transporträder per Schalter.

Rundumschaltung: Liegenhöhe von allen Seiten mit dem Fuß verstellbar.

Farben: wie auf Farbskala Standard und Exklusiv angegeben.

Polsterung Exklusiv: 100,- Euro brutto Aufpreis pro Liege.

Arbeitshöhe: 46–94 cm	Polsterstärke: 6,5 cm	Hubkraft: 10.000 N	max. Belastung: 300 kg

ab **5.895.-**



Grand Comfort

Das serienmäßige Radhebesystem mit 4 leichtlaufenden Rollen ermöglicht ein bequemes und einfaches Verschieben der Liege.

Maße (LxBxH): 200x200x46-94 cm. Bodenfreiheit: 15 cm.

Bezeichnung	Art.-Nr.	Stück in EUR ohne MwSt.	Stück in EUR inkl. MwSt.
Grand Comfort mit Radhebesystem	23106	4.953,78	5.895,00
Grand Comfort mit Radhebesystem + Rundums.	23108	5.457,98	6.495,00

ab **3.995.-**



Pro Power

Maße (LxBxH): 200x120x46-94 cm. Bodenfreiheit: 15 cm.

Bezeichnung	Art.-Nr.	Stück in EUR ohne MwSt.	Stück in EUR inkl. MwSt.
Pro Power	23095	3.357,14	3.995,00
Pro Power mit Radhebesystem	23096	3.609,24	4.295,00
Pro Power mit Rundumschaltung	23097	3.777,31	4.495,00
Pro Power mit Radhebesystem + Rundumsch.	23098	3.945,38	4.695,00

ab **4.395.-**



Pro Power mit Kopfteil

Maße (LxBxH): 200x120x46-94 cm.

Bezeichnung	Art.-Nr.	Stück in EUR ohne MwSt.	Stück in EUR inkl. MwSt.
Pro Power mit Kopfteil	23100	3.693,28	4.395,00
mit Kopfteil und Radhebesystem	23101	3.861,34	4.595,00
mit Kopfteil und Rundumschaltung	23102	4.029,41	4.795,00
mit Kopfteil und Radhebesystem + Rundumsch.	23103	4.365,55	5.195,00



Ferrox Tilt Table

Der Tilt Table von Ferrox ist ein multifunktionaler Kipptisch und eignet sich ideal zum Aufrichten von Patienten, die nicht selbstständig stehen können.

Farben:

wie auf Farbskala Standard und Exklusiv angegeben.

Polsterung Exklusiv: 100,- Euro brutto Aufpreis pro Liege.

Elektrisch verstellbare Höhe und Aufrichtung

Höhenverstellung und Kippfunktion werden von zwei elektrischen Motoren übernommen, so dass Sie per Knopfdruck die gewünschte Position einstellen können. Die Verstellung der Rückenlehne wird durch eine Gasdruckfeder unterstützt.

Großer Verstellbereich der Höhe

Der Kipptisch ermöglicht eine Aufrichtung bis zu 88°, wodurch der Patient fast komplett aufgerichtet werden kann. Durch den großen Verstellbereich der Höhe und den speziellen Rahmen eignet sich der Kipptisch bestens für ein ungehindertes Transferieren von Patienten, sowohl aus Pflegebetten, als auch aus Rollstühlen.

Fixiergurte zur Sicherung des Patienten

Die 5 integrierten Fixiergurte sichern dabei den Patienten optimal, so dass bei der Aufrichtung keine Gefahr eines Herunterfallens besteht.

Integriertes Goniometer

Ein eingebautes Goniometer zeigt Ihnen den aktuellen Kippwinkel an.

Einfaches Manövrieren des Tisches

4 Rollen ermöglichen den einfachen Transport der Liege. Die Rollen sind schwenkbar und erleichtern so das Bewegen des Tilt Tables. Der integrierte Bremsmechanismus ermöglicht es ihn für die Behandlung zu fixieren.

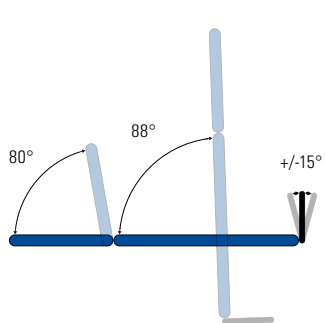

5.495.-

Raffaelo

- 2 elektrische Motoren mit 10.000 N Schubkraft und 10.000 N für Steigungsfunktionen
- Höhenverstellung von 49 bis 94 cm
- Abklappbare und unabhängig verstellbare Fußbretter +/- 15°
- Gasdruckfederunterstützte Steigungseinstellung der Rückenlehne bis + 80°
- Ausgestattet mit 5 Fixiergurten
- 2 feste und 2 schwenkende Rollen mit Bremsmechanismus
- 4 Kontaktpunkte zum Boden
- Goniometer
- Gewicht: 154 kg
- Maße (LxBxH): 200x70x49-94 cm



Arbeitshöhe: 49–94 cm	Polsterstärke: 6,5 cm	Hubkraft: 10.000 N / 10.000 N	max. Belastung: 160 kg

Bezeichnung	Art.-Nr.	Stück in EUR ohne MwSt.	Stück in EUR inkl. MwSt.
Tilt Table Raffaelo	22975	4.617,65	5.495,00
Ablage	Holz	22977	584,03
Armlehnen	Farbwahl	22978	217,65

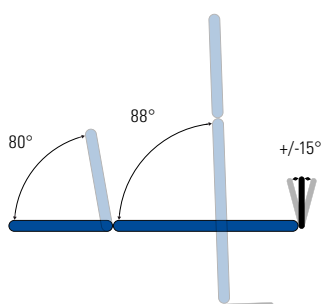

6.149.-

Michelangelo

- 2 elektrische Motoren mit 10.000 N Schubkraft für die Steigungs- und Neigungsfunktion
- Gasdruckfederunterstützte Steigungseinstellung der Rückenlehne bis + 80°
- Höhenverstellung von 50 bis 95 cm
- In beiden Richtungen abklappbare und unabhängig verstellbare Fußbretter +/- 15°
- Steigungsstellung bis +88°
- 4 Schwenkrollen mit Bremsmechanismus
- 5 Kontaktpunkte zum Boden
- Goniometer
- Gewicht: 150 kg
- Maße (LxBxH): 200x74x50-95 cm

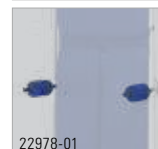

Arbeitshöhe: 50–95 cm	Polsterstärke: 7,5 cm	Hubkraft: 10.000 N / 10.000 N	max. Belastung: 160 kg

Bezeichnung	Art.-Nr.	Stück in EUR ohne MwSt.	Stück in EUR inkl. MwSt.
Tilt Table Michelangelo	22976	5.167,23	6.149,00
Ablage	Holz	22977	584,03
Armlehnen	Farbwahl	22978	217,65

7M	7N	7I	7H	7B	7J	7A	7K	7E	7F	7G	7L	7D	7C	Polsterung Exklusiv
----	----	----	----	----	----	----	----	----	----	----	----	----	----	---------------------

Bei der Polsterung Exklusiv berechnen wir einen Aufpreis von 100,- Euro brutto pro Liege.

- bequeme Lagerung
- desinfizierbar



Lagerungsmaterial

Mit dem umfangreichen Sortiment an Lagerungsmaterial bringen Sie Ihre Patienten in die erforderliche Position und sorgen zusätzlich für ein komfortables Behandlungserlebnis. Der Bezug aus Kunstleder fühlt sich nicht nur angenehm an, er ist auch leicht zu reinigen und mit einer handelsüblichen Wischdesinfektion desinfizierbar. Zu den Qualitätsmerkmalen gehören der besonders robuste, verdeckt vernähte Qualitätsreißverschluss, sowie die verdeckten Nähte im Randbereich.

Bezug: Kunstleder. Füllung: Ether-Schaum.



Qualitätsreißverschluss

+ Weiteres Lagerungsmaterial finden Sie in der Kategorie **PRAXISAUSSTATTUNG**



ab **28.⁹⁵**

Halbrolle

Die Halbrollen eignen sich hervorragend zur Lagerung von Nacken, Knie und Ferse.

Farben: wie auf Farbskala angegeben.

Bezeichnung	Art.-Nr.	Stück in EUR ohne MwSt.	Stück in EUR inkl. MwSt.
40x15x7,5 cm	218602	24,33	28,95
50x15x7,5 cm	218612	28,53	33,95
50x18x9,0 cm	218632	31,05	36,95
50x25x12,5 cm	218642	36,09	42,95
60x15x7,5 cm	218622	31,05	36,95



ab **33.⁹⁵**

Dreiviertelrolle

Für den Einsatz in der physikalischen Therapie und im Pflegebereich. Die große Auflagefläche garantiert eine stabile Lage.

Farben: wie auf Farbskala angegeben.

Bezeichnung	Art.-Nr.	Stück in EUR ohne MwSt.	Stück in EUR inkl. MwSt.
40x15x11 cm	216402	28,53	33,95
50x15x11 cm	216422	32,73	38,95
50x22x16,5 cm	216462	43,66	51,95
60x15x11 cm	216442	33,57	39,95



ab **21.⁹⁵**

Rolle

Die Rollen eignen sich hervorragend zur Lagerung von Nacken, Knie und Ferse.

Farben: wie auf Farbskala angegeben.

Bezeichnung	Art.-Nr.	Stück in EUR ohne MwSt.	Stück in EUR inkl. MwSt.
ø 10x40 cm	218702	18,45	21,95
ø 10x50 cm	218712	22,65	26,95
ø 12x40 cm	218722	20,13	23,95
ø 12x50 cm	218732	24,33	28,95
ø 15x40 cm	218742	26,85	31,95
ø 15x50 cm	218752	31,05	36,95
ø 15x60 cm	218762	32,73	38,95
ø 22x50 cm	218772	40,29	47,95
ø 25x60 cm	218782	72,23	85,95



ab **89.⁹⁵**

· in 3 Größen erhältlich

SET

Lagerungs-Set

Dieses 3-teilige Set besteht aus einer Rolle, einer Halbrolle und einem Kissen. Der Kunstlederbezug ist druck- und reißfest vernäht. Alle Teile sind mit einem robusten Qualitätsreißverschluss ausgestattet. Die Füllung besteht aus Ether-Schaum.

- 40 cm (216902):** Maße: Rolle ø 15x40 cm, Halbrolle 40x15x7 cm, Kopfkissen 45x35x9 cm.
- 50 cm (216932):** Maße: Rolle ø 15x50 cm, Halbrolle 50x18x9 cm, Kopfkissen 45x35x9 cm.
- 60 cm (216962):** Maße: Rolle ø 15x60 cm, Halbrolle 60x15x7,5 cm, Kopfkissen 45x35x9 cm.

Farben: wie auf Farbskala angegeben.

Bezeichnung	Art.-Nr.	Stück in EUR ohne MwSt.	Stück in EUR inkl. MwSt.
SET Lagerungs-Set	3-tlg., 40 cm	216902	75,59 89,95
SET Lagerungs-Set	3-tlg., 50 cm	216932	80,63 95,95
SET Lagerungs-Set	3-tlg., 60 cm	216962	83,99 99,95

SET



253822-05

253802-01



ab **15.⁹⁵**

Mobilisationskeil

Der Mobilisationskeil eignet sich für die gezielte Mobilisation einzelner Segmente der Lenden- und Brustwirbelsäule oder zur Hand- und Fußgelenkmobilisation. Außerdem kann er zur Aufdehnung der Muskulatur im Wirbelsäulenbereich verwendet werden.

Material: Polyurethan.

Farben: 01-blau, 05-schwarz.

Bezeichnung	Art.-Nr.	Stück in EUR ohne MwSt.	Stück in EUR inkl. MwSt.
Mobilisationskeil klein 15,5x9,9x5 cm	253802	16,76	19,95
Mobilisationskeil groß 23x11x8,8 cm	253822	20,97	24,95
SET 2-tlg. klein + groß	253842	33,57	39,95

RABATT	ab je 5 Stk. 5%	ab je 10 Stk. 10%	ab je 20 Stk. 20%
---------------	------------------------	--------------------------	--------------------------



216702-02 216702-22

Lagerungsknochen

Zur komfortablen Lagerung des Kopfes oder Beines.

Farben: wie auf Farbskala angegeben.

Bezeichnung	Art.-Nr.	Stück in EUR ohne MwSt.	Stück in EUR inkl. MwSt.
Lagerungsknochen 25x11x11 cm	216702	22,65	26,95

26.⁹⁵



36.⁹⁵

Kopfkissen

Eignet sich beispielsweise zur Verwendung in der Physiotherapie oder zur Kopflagerung im Pflegebereich.

Farben: wie auf Farbskala angegeben.

Bezeichnung	Art.-Nr.	Stück in EUR ohne MwSt.	Stück in EUR inkl. MwSt.
Kopfkissen 45x35x9 cm	216002	31,05	36,95

- einfach zu desinfizieren
- Kunstleder-Bezug

46.⁹⁵



234573

Nasenhörnchen

Die Nasenhörnchen werden ausschließlich mit hochwertigem Ether-Schaum und Qualitätskunstleder gefertigt. Bei der Herstellung werden höchste Anforderungen an die Verarbeitung gesetzt. Zu den Qualitätsmerkmalen gehören selbstverständlich ein verdeckter Klettverschluss sowie verdeckte Nähte im Randbereich. Die Nasenhörnchen können mit einer handelsüblichen Wischdesinfektion gereinigt werden.

Bezug: Kunstleder. Füllung: Ether-Schaum. Maße (LxBxH): 28x28x9 cm.

Farben: wie auf Farbskala angegeben.

Hygieneüberzug (234573): Schützt Ihr Nasenhörnchen vor Verschmutzungen und verlängert so dessen Haltbarkeit. Durchmesser: max. 40 cm.

Bezeichnung	Art.-Nr.	Stück in EUR ohne MwSt.	Stück in EUR inkl. MwSt.
Nasenhörnchen 28x28x9 cm	218942	39,45	46,95
Hygieneüberzug für Nasenhörnchen ø 40 cm	234573	12,56	14,95

ab 69.⁹⁵

60° waschbar



- sehr weiche Auflage
- Bezug wechselbar

Gesichtsauflage

Die Gesichtsauflage ist komfortabel und druckentlastend. Sie eignet sich ideal für eine entspannte Massage in Bauchlage. Bezug bei 60°C waschbar.

Material: Viskoelastischer Ether-Schaum. Bezug: Velours (75% Baumwolle, 25% Polyester).

Farbe: blau.

Bezeichnung	Art.-Nr.	Stück in EUR ohne MwSt.	Stück in EUR inkl. MwSt.
Gesichtsauflage klein 30x25x4 cm	216562	58,78	69,95
Ersatzbezug klein 30x25x4 cm	216572	39,45	46,95
Gesichtsauflage groß 30x25x7 cm	216582	67,18	79,95
Ersatzbezug groß 30x25x7 cm	216592	47,86	56,95



217702-11 217702-01

49.⁹⁵

· mit Luftlöchern

Sport-Tec Gesichtsauflage, desinfizierbar

Mit der Sport-Tec Gesichtsauflage ist das Liegen in Bauchlage noch bequemer. Die Gesichtsauflage ist anatomisch geformt und passt sich dank ihres weichen Materials individuell dem Gesicht an. Der integrierte, große Nasenschlitz sorgt für eine ausreichende Luftzufuhr. Die Auflage kann auch als Kopfablage in Rückenlage verwendet werden. Dank der glatten Oberfläche aus TPU-Folie lässt sich die Gesichtsauflage mit herkömmlicher Wischdesinfektion abwischen. Auch das Reinigen mit herkömmlichem Seifenwasser ist möglich. Somit ist die Gesichtsauflage auch bestens für einen vielseitigen und häufigen Gebrauch geeignet.

Material: Schaumstoff mit TPU-Folie. Maße (LxBxH): 27x23x6,5 cm.

Farben: 01-blau, 11-grau.

Bezeichnung	Art.-Nr.	Stück in EUR ohne MwSt.	Stück in EUR inkl. MwSt.
Sport-Tec Gesichtsauflage	217702	41,97	49,95



- einfach zu desinfizieren
- passt sich der Gesichtsform an
- weiches Material, bequemes Ablegen des Kopfes



ab **22.95**



farbige Bezüge



weißer Bezug



mit Nasenschlitz

Liegenbezug mit und ohne Nasenschlitz

Der Liegenbezug ist in vielen Farben erhältlich und schützt Ihre Behandlungsliege zuverlässig vor Verschmutzungen. Das angenähte Ringsumgummi sorgt für sicheren Halt. Nach der Behandlung kann der Bezug bei 60°C bzw. 95°C gewaschen werden. Behält auch bei häufigem Waschen seine Passform. Bügelfrei und trockenere geeignet, daher einfach zu handhaben.

- mit angenähtem Ringsumgummi und zusätzlichem Tunnelsaum
- ausgerüstet nach Gütesiegel Öko-Tex-Standard 100
- Pflege: kochbar bis 95°C (weiß) bzw. waschbar bis 60°C (farbig)
- Gewicht/m²: 220 g
- Material: 75% Baumwolle, 25% Polyamid

Farben: 01-blau, 03-rot, 04-gelb, 05-schwarz, 06-weiß, 07-beige, 08-türkis, 09-lila, 11-grau, 16-bordeaux, 18-anthrazit, 19-orange, 21-limone, 27-camel, 33-marine, 34-hellblau, 46-rost.



Bezeichnung	Art.-Nr.	Stück in EUR ohne MwSt.	Stück in EUR inkl. MwSt.
200x65 cm ohne Nasenschlitzöffnung	234602	19,29	22,95
200x65 cm mit Nasenschlitzöffnung	234472	25,17	29,95
200x85 cm ohne Nasenschlitzöffnung	234622	27,69	32,95
200x85 cm mit Nasenschlitzöffnung	234482	33,57	39,95
200x100 cm ohne Nasenschlitzöffnung	234592	33,57	39,95



ab **17.95**

Liegen-/Hygieneauflage transparent

Die transparente Liegen-/Hygieneauflage schützt die Liege im Fußbereich optimal vor Schmutz. Der Patient kann seine Schuhe hygienisch ablegen. Die Auflage ist bakterizid und fungizid.

Material: PVC (transparent). Maße (LxBxH): 60x40x0,2 cm.

Bezeichnung	Art.-Nr.	Stück in EUR ohne MwSt.	Stück in EUR inkl. MwSt.
Liegen-/Hygieneauflage (transparent)	285052	16,76	19,95
RABATT		ab je 5 Stk. 5%	ab je 10 Stk. 10%

ab **26.95**



· knitter- + fusselfrei

Waschfaserlaken Ultra

Hygienische und praktische Massageliegenauflage für jede Massagepraxis. Das geringe Gewicht der Waschfaserlaken reduziert Ihr Wäscheaufkommen und spart somit Energiekosten und Arbeitszeit. Zudem ist das Laken knitter-, fusselfrei und reißfest. Bei 60°C kann es problemlos 200 mal gewaschen werden. Trocknergeeignet.

VPE: 10 Stück im Beutel. Material: 100% Polypropylen. Maße (LxB): 200x80 cm.

Bezeichnung	Art.-Nr.	Stück in EUR ohne MwSt.	Stück in EUR inkl. MwSt.
Waschfaserlaken Ultra 10 Stück	234402	25,17	29,95
RABATT		ab je 5 Pack 5%	ab je 10 Pack 10%



ab **56.95**

Liegenabdeckung

Die Liegenabdeckung, 2-lagig (284982) schützt Ihre Liege vor Verschmutzung und übermäßiger Abnutzung. Durch die Perforation lassen sich die Blätter des zweilagigen Zellstoffs einfach abtrennen.

- reiner, weißer, 2-lagiger Zellstoff
- Rollendurchmesser: 13,1 cm. Hülsendurchmesser: 3,9 cm.
- VPE: 9 Rollen á 50 m. Blattanzahl/Rolle: 132. Blattanzahl gesamt: 1.188 Stk.

Die Tork Mediroll Liegenabdeckung, 1-lagig (285002) ist reißfest, strapazierfähig und lässt sich leicht abrollen. Die Perforierung sorgt für einfaches Abreißen und einen kontrollierten Verbrauch.

- weißes 1-lagiges Krepp, perforiert
- Blattgröße (LxB): ca. 38x49 cm
- Rollendurchmesser: 12 cm. Hülsendurchmesser: 4,2 cm.
- VPE: 8 Rollen á 50 m im Karton. Blattanzahl/Rolle: 132. Blattanzahl gesamt: 1.056 Stk.

Bezeichnung	Art.-Nr.	Stück in EUR ohne MwSt.	Stück in EUR inkl. MwSt.
Liegenabdeckung 2-lagig 9 Rollen	284982	47,86	56,95
Liegenabdeckung 1-lagig 8 Rollen	285002	100,80	119,95



ab **39.95**



Ölresistenter Liegenbezug mit Polyurethan-Beschichtung

Dieser Schonbezug ist einfach auf die Therapieliege zu ziehen, denn ein Gummiband sorgt dafür, dass er elastisch bleibt. Die besondere Beschichtung aus PU-Material schützt die Liege vor Verschmutzung und lässt Flüssigkeiten wie Wasser, Schweiß oder Öl nicht durch. Besonders sinnvoll ist der Bezug bei der Ayurveda Massage (Massage mit heißem Öl). Der Schutzbezug ist einfach zu reinigen und pflegeleicht. Waschbar bis 95°C und im Wäschetrockner bei niedriger Temperatur zu trocknen. Bügeln/Chlorbleichen/Chemische Reinigung ist nicht erlaubt.

Material: 100% Polyester. Beschichtung: PU-Material.

Farbe: blau.

Bezeichnung	Art.-Nr.	Stück in EUR ohne MwSt.	Stück in EUR inkl. MwSt.
Ölresistenter Liegenbezug 200x65 cm	234452	33,57	39,95
Ölresistenter Liegenbezug 200x85 cm	234462	36,93	43,95



SET ab **11.95**

Einmal-Nasenschlitztücher
30x21 cm, 100 Stück

Die Einmal-Nasenschlitztücher aus Papier bieten Ihren Patienten eine saubere und hygienische Auflage, schützen Ihre Liegenpolster vor Schweiß und Kosmetika und verlängern somit deren Haltbarkeit.
VPE: 100 Stück. Material: 90% chlorfrei gebleichte Zellulose, 10% Bindemittel.
Maße (LxB): 30x21 cm.

Bezeichnung	Art.-Nr.	Stück in EUR ohne MwSt.	Stück in EUR inkl. MwSt.
Nasenschlitztücher 30x21 cm	234552	12,56	14,95
SET Box + 100 Tücher	234442	15,08	17,95
RABATT		ab je 5 Pack 5%	ab je 10 Pack 10% ab je 20 Pack 20%



ab **15.15**

Einmal-Nasenschlitztücher XXL
40x30,5 cm, 100 Stück

Die Nasenschlitztücher bieten Ihren Patienten eine saubere und hygienische Auflage. Die Tücher schützen Ihre Liegenpolster vor Schweiß und Kosmetika und verlängern somit deren Haltbarkeit.
VPE: 100 Stück. Material: 90% chlorfrei gebleichte Zellulose, 10% Bindemittel.
Maße (LxB): 40x30,5 cm.

Bezeichnung	Art.-Nr.	Stück in EUR ohne MwSt.	Stück in EUR inkl. MwSt.
Nasenschlitztücher XXL 40x30,5 cm	234562	15,92	18,95
RABATT		ab je 5 Pack 5%	ab je 10 Pack 10% ab je 20 Pack 20%



mit Spanngummi

ab **11.95**

Hygieneüberzug

Der Hygieneüberzug bietet eine saubere und hygienische Auflage. Die Überzüge schützen Ihre Kopfpolster vor Schweiß, Kosmetika und verlängern somit deren Haltbarkeit.
VPE: 100 Stück. Material: 90% chlorfrei gebleichte Zellulose, 10% Bindemittel.
Durchmesser: max. 40 cm.

Bezeichnung	Art.-Nr.	Stück in EUR ohne MwSt.	Stück in EUR inkl. MwSt.
Hygieneüberzug ø 40 cm	234574	12,56	14,95
RABATT		ab je 5 Pack 5%	ab je 10 Pack 10% ab je 20 Pack 20%



SET ab **7.95**

Destix Desinfektionstücher

Destix ist ein DGHM gelistetes Desinfektionsmittel für Flächen aller Art. Wirkt nachhaltig gegen Bakterien, Viren, Hefen und Pilze sowie HIV/HBV. Keine Resistenzbildung bekannt. Antistatisch, schnelltrocknend für streifenfreien Glanz. Einwirkzeit ca. 1 Minute. Wirksam gegen MRSA, nachweislich wirksam gegen den H1N1 Virus (Schweinegrippe). Reg.-Nr.: N-47153.

Achtung: Biozidprodukte vorsichtig verwenden. Vor Gebrauch stets Etikett und Produktinformationen lesen.
Warn- und Sicherheitshinweise:
H225 Flüssigkeit und Dampf leicht entzündbar.
H318 Verursacht schwere Augenschäden.
H336 Kann Schläfrigkeit und Benommenheit verursachen.

Bezeichnung	Art.-Nr.	Stück in EUR ohne MwSt.	Stück in EUR inkl. MwSt.
Tücher 13x20 cm	285802	8,36	9,95
Nachfüllpack 13x20 cm	285822	5,84	6,95
SET Tücher + Nachfüllpack	285832	12,56	14,95
Tücher XXL 21x26 cm	285842	23,49	27,95
Nachfüllpack XXL 21x26 cm	285862	16,76	19,95
SET Tücher XXL + Nachfüllpack	285872	33,57	39,95
RABATT		ab 5 Set 5%	ab 10 Set 10% ab 20 Set 20%

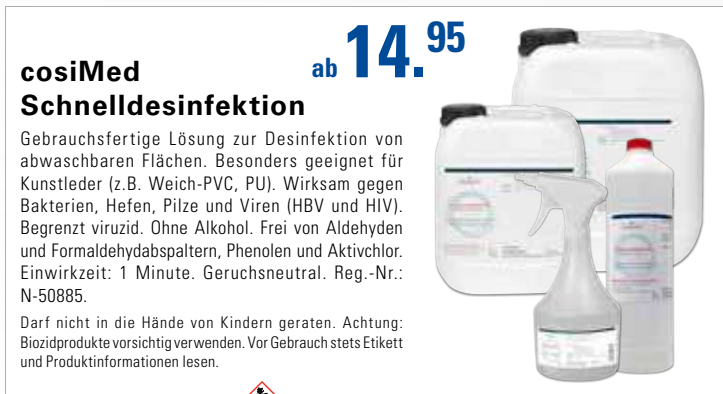

ab **14.95**

cosiMed Schnelldesinfektion

Gebrauchsfertige Lösung zur Desinfektion von abwaschbaren Flächen. Besonders geeignet für Kunstleder (z.B. Weich-PVC, PU). Wirksam gegen Bakterien, Hefen, Pilze und Viren (HBV und HIV). Begrenzt viruzid. Ohne Alkohol. Frei von Aldehyden und Formaldehydabspaltungen, Phenolen und Aktivchlor. Einwirkzeit: 1 Minute. Geruchsneutral. Reg.-Nr.: N-50885.

Darf nicht in die Hände von Kindern geraten. Achtung: Biozidprodukte vorsichtig verwenden. Vor Gebrauch stets Etikett und Produktinformationen lesen.

Warn- und Sicherheitshinweise: Signalwort: Gefahr
H301 Giftig bei Verschlucken. H302 Gesundheitsschädlich bei Verschlucken. H312 Gesundheitsschädlich bei Hautkontakt. H314 Verursacht schwere Verätzungen der Haut und schwere Augenschäden. H318 Verursacht schwere Augenschäden.

H400 Sehr giftig für Wasserorganismen. H410 Giftig für Wasserorganismen, mit langfristiger Wirkung. H412 Schädlich für Wasserorganismen, mit langfristiger Wirkung.

Bezeichnung	Art.-Nr.	Stück in EUR ohne MwSt.	Stück in EUR inkl. MwSt.
cosiMed Schnelldesinfektion 1 l Flasche	241412	12,56	14,95
cosiMed Schnelldesinfektion 1 l Sprühflasche	241442	16,76	19,95
cosiMed Schnelldesinfektion 5 l Kanister	241422	50,38	59,95
cosiMed Schnelldesinfektion 10 l Kanister	241432	83,99	99,95

+ Weitere Pflege- und Reinigungsprodukte finden Sie in der Kategorie **HYGIENE**

Allgemeine Geschäftsbedingungen

Die nachfolgenden Bedingungen gelten für alle Bestellungen aus dem Produktangebot des vorliegenden Katalogs. Anbieter und Verwender dieser AGB ist:

**Sport-Tec GmbH
Physio & Fitness**
Lemberger Straße 255
66955 Pirmasens
Deutschland

Geschäftsführer: Manfred Motl

E-Mail: info@sport-tec.de
Telefon: +49 (0) 6331 1480-0
Telefax: +49 (0) 6331 1480-220

Amtsgericht Zweibrücken, HRB 32060
Inhaltlich Verantwortlicher: Manfred Motl
Umsatzsteuer-Identifikationsnummer gemäß § 27a UStG:
DE815796479

1. Angebot/Vertragsabschluss:

Die Darstellung von Produktangeboten im Katalog stellt lediglich ein Angebot für Sie dar. Mit Ihrer Bestellung geben Sie ein verbindliches Angebot an uns ab. Der Kaufvertrag über den oder die von Ihnen ausgewählten Artikel kommt mit Versendung unserer Bestell-/ Vertragsbestätigung oder mit Versendung des oder der ausgewählten Artikel an Sie zustande, mit der wir Ihr Angebot annehmen.

Die im Katalog benannten Preise sind Gesamtpreise inkl. MwSt. und zzgl. Versandkosten. Wir bitten zu beachten, dass es sich bei den abgebildeten Produkten um Musterbeispiele handelt und es ab und zu, zu geringfügigen Abweichungen in Größe, Gewicht, Farbe oder Struktur kommen kann.

2. Lieferung und Versandkosten:

Der Versand erfolgt innerhalb Deutschlands. Sollten Sie eine Lieferung außerhalb Deutschlands wünschen, setzen Sie sich bitte individuell mit uns in Verbindung. Die Lieferung erfolgt bei vorrätiger Ware per DPD innerhalb von 2-3 Werktagen, per Spedition (mit einem gekennzeichneten Produkte) innerhalb einer Woche. Bei nicht vorrätigen Waren informieren wir Sie unmittelbar nach Bestelleingang über einen abweichenden Liefertermin. Über den aktuellen Warenstatus können Sie sich jederzeit auch auf unserer Webseite www.sport-tec.de informieren.

Für den Warenversand berechnen wir Ihnen folgende Fracht- bzw. Portokosten inkl. MwSt.:

Gewicht in KG	Preis in EUR	Zuschläge	Preis in EUR
1 - 5	6,95	☞ (Sperrgut)	19,95
6 - 15	7,95		
16 - 25	8,95	📦 (Spedition)	49,95
26 - 30	9,95	📦 (Spedition)	79,95
31 - 40	14,95	📦 (Spedition)	99,95
41 - 50	19,95	📦 (Spedition)	249,00
51 - 61	24,95	📦 (Spedition)	499,00
62 - 70	29,95		
71 - 80	34,95		
81 - 90	39,95		
91 - 100	44,95		
ab 100	49,95		

Ab 490 EUR Warenwert entfällt innerhalb Deutschland die Versandkostenpauschale und wir liefern fracht- und portofrei (ausgenommen mit einem 📦 (Speditionsware) oder ☞ (Sperrgut) gekennzeichnete Produkte).

3. Widerrufsrecht:

Widerrufsbelehrung
Sie haben das Recht, binnen vierzehn Tagen ohne Angabe von Gründen diesen Vertrag zu widerrufen.

Die Widerrufsfrist beträgt vierzehn Tage ab dem Tag
- an dem Sie oder ein von Ihnen benannter Dritter, der nicht der Beförderer ist, die Waren in Besitz genommen haben bzw. hat, wenn Sie eine Ware oder mehrere Waren im Rahmen einer einheitlichen Bestellung bestellt haben und die Ware bzw. Waren in einer Gesamtlieferung geliefert wird bzw. werden.
- an dem Sie oder ein von Ihnen benannter Dritter, der nicht der Beförderer ist, die letzte Ware in Besitz genommen haben bzw. hat, wenn Sie mehrere Waren im Rahmen einer einheitlichen Bestellung bestellt haben und die Waren getrennt geliefert werden.

Um Ihr Widerrufsrecht auszuüben, müssen Sie uns (Sport-Tec GmbH, Physio & Fitness, Geschäftsführer: Manfred Motl, Lemberger Straße 255, 66955 Pirmasens, Deutschland, E-Mail: info@sport-tec.de, Telefon: +49 (0) 6331 1480-0, Telefax: +49 (0) 6331 1480-220) mittels einer eindeutigen Erklärung (z.B. ein mit der Post versandter Brief, Telefax oder E-Mail) über Ihren Entschluss, diesen Vertrag zu widerrufen, informieren. Sie können dafür das beigefügte Muster-Widerrufsformular verwenden, das jedoch nicht vorgeschrieben ist. Sie können das Muster-Widerrufsformular oder eine andere eindeutige Erklärung auch auf unserer Webseite www.sport-tec.de elektronisch ausfüllen und übermitteln. Machen Sie von dieser Möglichkeit Gebrauch, so werden wir Ihnen unverzüglich (z.B. per E-Mail) eine Bestätigung über den Eingang eines solchen Widerrufs übermitteln.
Zur Wahrung der Widerrufsfrist reicht es aus, dass Sie die Mitteilung über die Ausübung des Widerrufsrechts vor Ablauf der Widerrufsfrist absenden.

Folgen des Widerrufs:

Wenn Sie diesen Vertrag widerrufen, haben wir Ihnen alle Zahlungen, die wir von Ihnen erhalten haben, einschließlich der Lieferkosten (mit Ausnahme der zusätzlichen Kosten, die sich daraus ergeben, dass Sie eine andere Art der Lieferung als die von uns angebotene, günstige Standardlieferung gewählt haben), unverzüglich und spätestens binnen vierzehn Tagen ab dem Tag zurückzahlen, an dem die Mitteilung über Ihren Widerruf dieses Vertrages bei uns eingegangen ist. Für diese Rückzahlung verwenden wir dasselbe Zahlungsmittel, das Sie bei der ursprünglichen Transaktion eingesetzt haben, es sei denn, mit Ihnen wurde ausdrücklich etwas anderes vereinbart; in keinem Fall werden Ihnen wegen dieser Rückzahlung Entgelte berechnet. Wir können die Rückzahlung verweigern, bis wir die Waren wieder zurückerhalten haben oder bis Sie den Nachweis erbracht haben, dass Sie die Waren unverzüglich und in jedem Fall spätestens binnen vierzehn Tagen ab dem Tag, an dem Sie uns über den Widerruf dieses Vertrages unterrichten, an uns zurückzusenden oder zu übergeben. Die Frist ist gewahrt, wenn Sie die Waren vor Ablauf der Frist von vierzehn Tagen absenden.
Sie tragen die unmittelbaren Kosten der Rücksendung der Waren. Sie müssen für einen etwaigen Wertverlust der Waren nur aufkommen, wenn dieser Wertverlust auf einen zur Prüfung der Beschaffenheit, Eigenschaften und Funktionsweise der Waren nicht notwendigen Umgang mit ihnen zurückzuführen ist.

Hinweis zum Ausschluss des Widerrufsrechts in besonderen Fällen (§ 312g Abs. 2 BGB):

Das Widerrufsrecht besteht nicht bei Verträgen zur Lieferung:
1. von Waren, die nicht vorgefertigt sind und für deren Herstellung eine individuelle Auswahl oder Bestimmung durch den Verbraucher maßgeblich ist oder die eindeutig auf die persönlichen Bedürfnisse des Verbrauchers zugeschnitten sind,
2. versiegelter Waren, die aus Gründen des Gesundheitsschutzes oder der Hygiene nicht zur Rückgabe geeignet sind, wenn ihre Versiegelung nach der Lieferung entfernt wurde,
3. von Ton- oder Videoaufnahmen oder Computersoftware in einer

versiegelten Packung, wenn die Versiegelung nach der Lieferung entfernt wurde
4. von Zeitungen, Zeitschriften oder Illustrierten mit Ausnahme von Abonnement-Verträgen.

4. Rechte bei Reklamationen/Mängeln:

Es gelten die gesetzlichen Mängelgewährleistungsrechte. Sollten gelieferte Artikel offensichtliche Material- oder Herstellungsfehler aufweisen, wozu auch Transportschäden zählen, so reklamieren Sie bitte solche Fehler möglichst umgehend uns gegenüber. Die Versäumung dieser Rüge hat allerdings für Ihre gesetzlichen Ansprüche keine Konsequenzen. Soweit wir Ihnen unbeschadet dieser gesetzlichen Ansprüche eine Verkäufergarantie gewähren, ergeben sich die Einzelheiten aus den Garantiebedingungen, die dem jeweils gelieferten Artikel beigefügt sind. Garantieansprüche bestehen unbeschadet der gesetzlichen Ansprüche/Rechte.

5. Zahlungsbedingungen, Eigentumsvorbehalt:

Wir akzeptieren grundsätzlich folgende Zahlungsarten:
Sofortüberweisung (Belgien, Deutschland, Italien, Niederlande, Österreich, Polen, Schweiz, Spanien und UK)
Paypal (alle Länder)
Kreditkarte (alle Länder)
Lastschrift (Deutschland)
Rechnung (Deutschland, Österreich und Schweiz)
Wir liefern auf Rechnung, behalten uns aber insbesondere bei Neukunden vor, die Lieferung bei negativer Bonitätsprüfung nur per Vorauskasse vorzunehmen. In diesem Fall informieren wir den Kunden umgehend. Die Ware bleibt bis zur vollen Bezahlung unser Eigentum.

6. Altbackers Entsorgung, Erläuterung des Gefahrensymbols:

Im Zusammenhang mit dem Vertrieb von Batterien oder mit der Lieferung von Geräten, die Batterien enthalten, sind wir verpflichtet, Sie auf folgendes hinzuweisen:
Sie sind zur Rückgabe gebrauchter Batterien als Endnutzer gesetzlich verpflichtet. Sie können Altbacker, die wir als Neubatterien im Sortiment führen oder geführt haben, unentgeltlich an unserem Versandlager (Sport-Tec GmbH, Lemberger Straße 255, D-66955 Pirmasens) zurückgeben. Die auf den Batterien abgebildeten Symbole haben folgende Bedeutung:
Das Symbol mit der durchgekreuzten Mülltonne bedeutet, dass die Batterie nicht in den Hausmüll gegeben werden darf.
Hg = Batterie enthält mehr als 0,0005 Masseprozent Quecksilber.
Cd = Batterie enthält mehr als 0,002 Masseprozent Cadmium.
Bitte beachten Sie die vorstehenden Hinweise.

7. Alternative Streitbeilegung gem. § 36 VSBG

Zur Teilnahme an einem Streitbeilegungsverfahren vor einer Verbraucherschlichtungsstelle sind wir nicht verpflichtet und grundsätzlich nicht bereit.

8. Sonstige Geschäftsbedingungen:

Sollten eine oder mehrere Bestimmungen dieser Allgemeinen Geschäftsbedingungen ganz oder teilweise unwirksam sein oder ihre Rechtswirksamkeit später verlieren, so wird hierdurch die Wirksamkeit der Geschäftsbedingungen im Übrigen nicht berührt. Gerichtsstand ist Pirmasens, wenn der Kunde Kaufmann, juristische Person des öffentlichen Rechts oder öffentlich-rechtliches Sondervermögen ist. Es gilt das Recht der Bundesrepublik Deutschland unter Ausschluss des UN-Kaufrechts.

Muster Widerrufsformular

(Wenn Sie den Vertrag widerrufen wollen, dann füllen Sie bitte dieses Formular aus und senden Sie es zurück.)

An
**Sport-Tec GmbH
Physio & Fitness**
Lemberger Straße 255
D-66955 Pirmasens
E-Mail: info@sport-tec.de
Fax: +49 (0) 6331 1480-220

Hiermit widerrufe(n) ich/wir(*) den von mir/uns(*) abgeschlossenen Vertrag über den Kauf der folgenden Waren(*)/ die Erbringung der folgenden Dienstleistung(*):

Bestellt am (*)/erhalten am (*)

Name des/der Verbraucher(s)

Anschrift des/der Verbraucher(s)

Unterschrift des/der Verbraucher(s)
(nur bei Mitteilung auf Papier)

Datum

(*) Unzutreffendes bitte streichen

Datenschutzklärung

Verantwortlicher für die Datenverarbeitung ist:

**Sport-Tec GmbH
Physio & Fitness**
Lemberger Straße 255
66955 Pirmasens
Deutschland

E-Mail: datenschutz@sport-tec.de

Wir freuen uns über Ihr Interesse an unserem Print-Katalog. Der Schutz Ihrer Privatsphäre ist für uns sehr wichtig. Nachstehend informieren wir Sie ausführlich über den Umgang mit Ihren Daten.

1. Datenverarbeitung zur Vertragsabwicklung und zur Kontaktaufnahme

Wir erheben personenbezogene Daten, wenn Sie uns diese im Rahmen Ihrer Bestellung oder bei einer Kontaktaufnahme mit uns (z.B. per Kontaktformular, Fax oder E-Mail) freiwillig mitteilen. Die erforderlichen personenbezogene Daten werden für die Nutzung unseres Bestellservices benötigt, da wir in diesen Fällen die Daten zwingend zur Vertragsabwicklung, bzw. zur Bearbeitung Ihrer Kontaktaufnahme benötigen und Sie ohne deren Angabe die Bestellung bzw. die Kontaktaufnahme nicht versenden können. Welche Daten erhoben werden, ist aus den jeweiligen Eingabefeldern ersichtlich.

Wir verwenden die von Ihnen mitgeteilten Daten zur Vertragsabwicklung und Bearbeitung Ihrer Anfragen gemäß Art. 6 Abs. 1 S. 1 lit. b DSGVO. Weitere Informationen zu der Verarbeitung Ihrer Daten, insbesondere zu der Weitergabe an unsere Dienstleister zum Zwecke der Bestellungen-, Zahlungs- und Versandabwicklung, finden Sie in den nachfolgenden Abschnitten dieser Datenschutzerklärung.

Nach vollständiger Abwicklung des Vertrages werden Ihre Daten für die weitere Verarbeitung eingeschränkt und nach Ablauf etwaiger steuer- und handelsrechtlicher Aufbewahrungsfristen gemäß Art. 6 Abs. 1 S. 1 lit. c DSGVO gelöscht, sofern Sie nicht ausdrücklich in eine weitere Nutzung Ihrer Daten gemäß Art. 6 Abs. 1 S. 1 lit. a DSGVO eingewilligt haben oder wir uns eine darüber hinausgehende Datenverwendung vorbehalten, die gesetzlich erlaubt ist und über die wir Sie in dieser Erklärung informieren.

2. Datenverarbeitung zum Zwecke der Versandabwicklung

Zur Vertragserfüllung gemäß Art. 6 Abs. 1 S. 1 lit. b DSGVO geben wir Ihre Daten an den mit der Lieferung beauftragten Versanddienstleister weiter, soweit dies zur Lieferung bestellter Waren erforderlich ist.

3. Datenverarbeitung zur Zahlungsabwicklung

Je nachdem, welchen Zahlungsart Sie auswählen, geben wir zur Abwicklung von Zahlungen die hierfür erhobenen Zahlungsdaten an das mit der Zahlung beauftragte Kreditinstitut und ggf. von uns beauftragte Zahlungsdienstleister weiter bzw. an den ausgewählten Zahlungslieferanten. Dies dient der Vertragserfüllung gemäß Art. 6 Abs. 1 S. 1 lit. b DSGVO.

3.1 Bonitätsprüfung

Sofern wir in Vorleistung treten (beim Kauf auf Rechnung), holen wir eine Identitäts- und Bonitätsauskunft von hierauf spezialisierten Dienstleistungsunternehmen (Wirtschaftsauskunfteien) ein. Wir übermitteln hierzu Ihre für eine Bonitätsprüfung benötigten personenbezogenen Daten an:

arvato infoscree GmbH
Rheinstraße 99
76532 Baden-Baden
Deutschland

Dies dient der Wahrung unserer im Rahmen einer Interessensabwägung überwiegenden berechtigten Interessen gemäß Art. 6 Abs. 1 S. 1 lit. f DSGVO daran, die Kreditwürdigkeit und Zahlungswilligkeit unserer potenziellen Kunden im Vorfeld des Vertragsschlusses einzuschätzen und somit Kaufpreisausfälle zu vermeiden, und ist für den Vertragsschluss erforderlich gemäß Art. 22 Abs. 2 lit. a DSGVO. Angemessene Maßnahmen zur Wahrung Ihrer Rechte, Freiheiten und berechtigten Interessen werden hierbei berücksichtigt. Sie haben die Möglichkeit, mittels Kontaktaufnahme an die in dieser Datenschutzerklärung beschriebene Kontaktmöglichkeit Ihren Standpunkt darzulegen und die Entscheidung anzufechten. Nach vollständiger Abwicklung des Vertrages werden Ihre für diesen Zweck verarbeiteten Daten gelöscht, sofern Sie nicht ausdrücklich in eine weitere Nutzung Ihrer Daten eingewilligt haben oder wir uns eine darüber hinausgehende Datenverwendung vorbehalten, die gesetzlich erlaubt ist und über die wir Sie in dieser Erklärung informieren.

3.2 Einschaltung von Inkassodienstleistern

Wir geben Ihre Daten an einen beauftragten Inkassodienstleister weiter, soweit unsere Zahlungsforderung trotz vorausgegangener Mahnung nicht beglichen wurde. In diesem Fall wird die Forderung unmittelbar vom Inkassodienstleister eingetrieben. Dies dient der Vertragserfüllung gemäß Art. 6 Abs. 1 S. 1 lit. b DSGVO sowie der Wahrung unserer im Rahmen einer Interessensabwägung überwiegenden berechtigten Interessen an einer effektiven Geltendmachung bzw. Durchsetzung unserer Zahlungsforderung gemäß Art. 6 Abs. 1 S. 1 lit. f DSGVO.

4. Kontaktmöglichkeiten und Ihre Rechte

Als Betroffener haben Sie folgende Rechte:
- gemäß Art. 15 DSGVO das Recht, in dem dort bezeichneten Umfang Auskunft über Ihre von uns verarbeiteten personenbezogenen Daten zu verlangen;
- gemäß Art. 16 DSGVO das Recht, unverzüglich die Berichtigung unrichtiger oder Vervollständigung Ihrer bei uns gespeicherten personenbezogenen Daten zu verlangen;
- gemäß Art. 17 DSGVO das Recht, die Löschung Ihrer bei uns gespeicherten personenbezogenen Daten zu verlangen, soweit nicht die weitere Verarbeitung
- zur Ausübung des Rechts auf freie Meinungsäußerung und Information;
- zur Erfüllung einer rechtlichen Verpflichtung;
- aus Gründen des öffentlichen Interesses oder
- zur Geltendmachung, Ausübung oder Verteidigung von Rechtsansprüchen erforderlich ist;
- gemäß Art. 18 DSGVO das Recht, die Einschränkung der Verarbeitung Ihrer personenbezogenen Daten zu verlangen, soweit
- die Richtigkeit der Daten von Ihnen bestritten wird;
- die Verarbeitung unrechtmäßig ist, Sie aber deren Löschung ablehnen;
- wir die Daten nicht mehr benötigen, Sie diese jedoch zur Geltendmachung, Ausübung oder Verteidigung von Rechtsansprüchen benötigen oder
- Sie gemäß Art. 21 DSGVO Widerspruch gegen die Verarbeitung eingelegt haben;
- gemäß Art. 20 DSGVO das Recht, Ihre personenbezogenen Daten, die Sie uns bereitgestellt haben, in einem strukturierten, gängigen und maschinenlesbaren Format zu erhalten oder die Übermittlung an einen anderen Verantwortlichen zu verlangen;
- gemäß Art. 77 DSGVO das Recht, sich bei einer Aufsichtsbehörde zu beschweren. In der Regel können Sie sich hierfür an die Aufsichtsbehörde Ihres üblichen Aufenthaltsortes oder Arbeitsplatzes oder unseres Unternehmenssitzes wenden.

Bei Fragen zur Erhebung, Verarbeitung oder Nutzung Ihrer personenbezogenen Daten, bei Auskünften, Berichtigung, Einschränkung oder Löschung von Daten sowie Widerruf erteilter Einwilligungen oder Widerspruch gegen eine bestimmte Datenverwendung wenden Sie sich bitte direkt an uns über die Kontaktadressen in unserem Impressum.

Datenschutzbeauftragter:

Trusted Shops GmbH
Subbärlather Straße 15c
50823 Köln
Deutschland
datenschutz@sport-tec.de

Widerspruchsrecht

Soweit wir zur Wahrung unserer im Rahmen einer Interessensabwägung überwiegenden berechtigten Interessen personenbezogene Daten wie oben erläutert verarbeiten, können Sie dieser Verarbeitung mit Wirkung für die Zukunft widersprechen. Erfolgt die Verarbeitung zu Zwecken des Direktmarketings, können Sie dieses Recht jederzeit wie oben beschrieben ausüben. Soweit die Verarbeitung zu anderen Zwecken erfolgt, steht Ihnen ein Widerspruchsrecht nur bei Vorliegen von Gründen, die sich aus Ihrer besonderen Situation ergeben, zu.

Nach Ausübung Ihres Widerspruchsrechts werden wir Ihre personenbezogenen Daten nicht weiter zu diesen Zwecken verarbeiten, es sei denn, wir können zwingende schutzwürdige Gründe für die Verarbeitung nachweisen, die Ihre Interessen, Rechte und Freiheiten überwiegen, oder wenn die Verarbeitung der Geltendmachung, Ausübung oder Verteidigung von Rechtsansprüchen dient.

Dies gilt nicht, wenn die Verarbeitung zu Zwecken des Direktmarketings erfolgt. Dann werden wir Ihre personenbezogenen Daten nicht weiter zu diesem Zweck verarbeiten.

Weitere Informationen zum Datenschutz finden Sie auch auf unserer Website:

www.sport-tec.de/datenschutz

A

Abfallbehälter 226

Abfüllpumpe 134, 225, 347

Acrylic 238

Aero Step 57, 278

Aircast Cryo/Cuff 249

AIREX Balance Beam 57, 281

AIREX Balancepads 56, 57, 280, 281

AIREX Gymnastikmatten 8, 20, 21, 24, 42

AIREX Koordinationswippe 281

AIREX Sitzkissen 243

AIREX Wandhalterung 23

Airgo Aktiv Kissen 242

Aktenschränke 211-213

Akupressur 156

Akupunkturgerät 144

Akupunkturmodelle 154

Akupunkturadeln 155

Alt-Metallophon 303

Anatomische Lehrtafeln 162-168, 170

Anatomische Mini-Poster 160, 162-169

Anatomische Modelle 170-177

Anatomische Poster 162-164, 166, 168, 169

Anti-Rutsch-Folie 327

Anti-Stress Ball 260

Aqua-Disc 40

Aquajogging Gürtel 39

Aquajogging Handschuhe 37

Aqua-Noodle 38

Aqua-Step 41

Aqua-Twin 39

Arm- und Beinschlinge 334, 335

Arm- und Beintrainer 304, 326, 327

Armgewichte 69

Armschellen 303

Armskelette 173

Armtrainer 304, 326, 327

Artiflex Soft 238

ARTZT vitality 13, 23, 48, 49, 139, 268, 269, 278, 283, 319

Atemtrainer 306

Ätherische Öle 137

Aufbereitungsgeräte für Paraffin 190, 191

Aufbewahrungshilfen für Bälle 16-18, 43, 82

Aufbewahrungshilfen für Matten 23, 31

Aufbewahrungshilfen für Stäbe 35

Aufblasbares Kissen 198

Aufgusskübel 137

Aufhängevorrichtung 33, 35

Ausgießer für Kanister 134, 225

Auslaufhahn für Kanister 134, 225

Avantgarde Ball 12

B

Bacillo 220

Backnobber II 138

Bädermatten 43

Badminton Schläger 90

Baktolin 224

Baktolin Waschlotion 224

Balance Beam 57, 281

Balance Board 58, 281, 286, 289, 297

Balance Discs 51, 58, 282-284, 296

Balance Igel 292

Balance Trainer 51, 54, 58, 59, 61, 89, 91, 119, 276, 277, 282-284, 287, 290, 293, 295-297, 322

Balancebrett 61, 289

Balancepads 56, 57, 279-281, 291

Balancetreppe 298

Balancierbretter 91, 297, 298

Balancierhalbkugel 292

Balancierrolle 297

Balanciertau 32

Balanco 91

Bali-Impander 67

Bällchenbad 300

Bälle 10-12, 15, 26, 34, 260-264

Bälle für Ballpools 300

Ballhalter 17, 18

Ballkissen 276, 277

Ballkompressor 18

Ballnetz 18

Ballon-Manometer 311, 312

Ballpool 300

Ballpumpe 19

Ballregal 16, 17

Ballschale 18

Ball-Stapelhilfen 18

Ballwagen 17

Bandagen 244-246

Bandmassagegeräte 150

Bandscheibenhocker 197

Bärenrolle 297

Bauchtrainer 50, 51, 59

Beckenhalter 334, 335

Beckenstraktionsschlinge 336

Beckenwaage 310

Beckenrolle 297

Bauchtrainer 50, 51, 59

Beckenhalter 334, 335

Beckenstraktionsschlinge 336

Beckenwaage 310

Behandlungskabine 202

Behandlungsliegen 350-373

Behandlungsstäbchen 138, 156

Beinlagerungsdreieck 197

Beinmanschette 334

Beinpresse 117

Beinschwimmer 39

Beinskelett 173

Beintrainer 290, 304, 326, 327

BellaBambi 146, 147

Besucherstühle 203

Betreuerkoffer 240, 241

Bewegungstrainer 89, 113, 267, 290, 298, 304, 311, 326-329, 331

Bezüge für Ballkissen 276

Bezüge für Meditationskissen 26, 152

Biegehantel 67

Black Ball 12

Blackroll 49, 142-144, 151, 153, 247

Blackroll Loop Band 48

Blackroll Multiband 49, 272

Blackroll Resist Band 49

Balze Pods 55

Blutdruckmessgerät 308, 309

Bobath Therapieliege 371

Bodenschutzmatte 53

Bodyroll 140

Bohnsäckchen 300

BOSU Ball 54

Boxhandschuh 81

Boxsack 81

Boxsport Artikel 81

Brasil 41, 260

Bremshey Produkte 81

Brustgurt 124

Brustwirbelsäule 175

BSN Produkte 236-239, 241

Bubble Inclinometer 310

Bücher 10, 41, 80, 145, 147, 159, 237, 260, 263, 301

Bügelzuggriff 77, 120

Büroregal 213

Busch Wusch-Ball 90, 264

C

Capre 362-365

Cardio Geräte 94-111, 114-116

Cardo Ballkissen 277

Cavallo Rody 91

Chiffon Jongliertücher 34, 89

Chromhanteln 73

Cimax Übungsband 272

CM-Band 272

COMPEX Produkte 125

Connectors für Funnoodle 38

Cosi-Med Produkte 128-137, 194, 219-221, 224, 251, 256, 257, 377

Covemo 141

Cremeseife 224, 226

Cross Patch 155

Crosstrainer 97, 103

Cuff Tube 46

Cure Tape 232, 234, 235, 237

Curlstange 76, 77, 120

Cutasept 219

D

Dampfgerät für Kräuterstempel 157

Dauernadeln 155

Decken 195

Deckenschlingentisch 332

Defibrillator 187

Demonstrationsfigur 172

Desinfektionsmittel 218-223, 377

Desinfektionstücher 218, 221, 377

Destix 221, 377

Deuserband 273

Diabolo 89

Digi-Extend 258

Digi-Flex 258

Digitaler Handkraftmesser 311

Digital-Springseil 87

Dinkel Produkte 26, 152

Dinki Nackenhörnchen 152

Disc-O-Bocce 293

Doppelendball 81

Doppelzugapparate 118

Dosierflasche 134, 225

Dosierpumpe 134, 225

Drehhocker 206, 207

Dreiviertelrolle 196, 374

Druckmesser 311, 312

Drucksprüher 134, 225

Durowalk Bädermatten 43

DVDs 66, 281, 318

Dycem Anti-Rutsch-Folie 327

DynAir Ballkissen 276, 277, 293

DynAir Venentrainer 277, 327

Dynamometer 311, 312

DynaPad 39

E

Egg Therapierolle 15

Eggsercizer 260

Einlegekarten 182

Einmal-Mundschtz 231

Einmal-Nasenschlitztücher 228, 377

Einreibungen 135

Eisbeutel 249

Eisbox 247

Eis-Lolly 249

Eis-Sofortkomresse 248

Eisspray 249, 250

Elastomull 239

Elastoplast 238

Elektroden 125, 346, 347

Elektrotherapie-Geräte 125, 338-341, 343-345, 347

Elektrotherapie-Zubehör 346

Ellenbogengelenk 172

Ellipsentrainer 96, 97, 103, 107

Enraf-Nonius 342-345

Elyth-Salbe 239

Ergo Cycle 114, 115

Ergo Pendelhocker 207

ERGO-FIT Cardio-Line 114, 115

ERGO-FIT Geräte 114, 115

Ergometer 94, 95, 104, 106, 111, 114, 115

Ergo-Rollbrett mit Griff 299

Ergotherapie 207, 265

Erste-Hilfe-Kasten 240

Erste-Hilfe-Koffer 240, 241

Erste-Hilfe-Schrank 186, 241

Erwärmungsgeräte 188-191

Eurospender 218, 222, 224

Expander 67

Explosionszugapparate 118

F

Fächerschranke 214

Fahrbare Spiegel 200, 201

Fahrbare Zugapparate 118

Fahrradergometer 94, 95, 104, 106, 111, 114, 115

Falhtandtücher und Spender 227

Fango und Zubehör 190-192, 194, 195, 255

Fangodecke 195

Fangofolie 194, 255

Fango-Paraffin und Geräte 188-194, 255, 256

Faszienprodukte 141-147

Fausthanteln 73

Federbälle 90

Federverschlüsse 75, 76

Fersenhalter 334, 335

Feuchte Tücher 218, 220, 221, 223

Feuerschröpfungläser 159

Fieberthermometer 307

Finger Goniometer 310

Fingerhanteln 259

Fingeroxymeter 308

Fingerschlussmessgerät 311

Fit-Bares 66, 70

Fitness Bücher 10, 41, 80, 145, 260, 263

Fitness Ring 46

Fitness Tau 80

Fitness Toner 46

Fitness Tube 39, 46, 274

Fitness Uhren 124

Fitnessbag 66

Fitnessmatte 20-23, 51

Fixierbandage für Kompressen 248

Fixierbinde 237, 239

Fixiergurte 336

Flächendesinfektion 220, 221, 223

Flaschenwärmer 134

Flex-Grip 258

Flexi-Bar 318

Flossband 145

Fluss-Steine 294, 295

Folienhalter mit Schneidmesser 194, 255

Folienspiegel 200

Folienzuschnitte für Fango 194, 255

Formulare 181, 182

Frisbee 88

Fußgewichte 69

Füllhantel 40

Funk Notrufanlagen 186

Funktionsstemme 117

Funnoodle 38

Fußauflage 229, 376

Fußbandage 246

Fußluftpumpe 19

Fußmobilisator 139

Fußschlaufen und Latzughilfen 120

Fußschlingen 334, 335

Fußskelett 173

Fußtrainer 289, 290

Fuß- und Wadenstrecker 290

Fußwippe 327

G

Galgen mit Seilzug 119

Ganzkörpertrainer 55, 113, 287

Garderobe 208

Garderobenbänke 209

Garderobenschranke 210, 211, 214

Gazofix 237

Gefrierbox 247

Gehbarren 324

Geräteschränke 215

Gerätewagen	35, 194, 346
Gesichtsaufgabe	199, 375
Gesichtskissen	199, 375
Gewichtheber Zubehör	69, 74, 76
Gewichtsbälle	15
Gewichtsmanschetten	69
Gewichtsstangen	66, 70
Gewichtsweste	69
Gibbon	85
Glockenball	264
Glockenstab	303
Goniometer	310
Gravity Boots	65
Gummi-Elektroden	346
Gummi-Handschuhe	229
Gummi-Hantelscheiben	75, 76, 77
Gutscheine	183
Gymna Geräte	337-341, 346
Gymnastikbälle und Zubehör	8, 10-19, 26, 34, 91, 263, 264
Gymnastikband	34, 46-49, 270-274
Gymnastik-Gerätewagen	35
Gymnastikhanteln	73
Gymnastikhocker	204, 205
Gymnastikkreis	299
Gymnastikmatten	8, 20-25, 42, 51
Gymnastikreifen	33, 87
Gymnastikschnur	299
Gymnastiksringseile	34, 50, 51, 87
Gymnastiksteine	33
Gymnic Gymnastikbälle	12
Gymstick	273
Gyrospinn	264

H

Halbkugel	292
Halbleiter	29
Halbmondkissen	197
Halbrollen	196, 374
Halswirbelsäule	139, 175
Hand Desinfektionsmittel	218, 219, 223
Hand Dynamometer	311, 312
Hand Paraffinbad	256
Handbewertungs-Set	311
Handdruckmessgeräte	311, 312
Handgelenkstrainer	68, 264
Handgelenkstütze	246
Handgriff	77
Handgrip	68, 259
Handkraftmesser	311, 312
Handluftpumpe	19
Handmaster	258
Handschlinge	336
Handschuhe	229
Handskelett	173
Handtrainer	51, 68, 79, 232, 257-261, 264, 300
Handtücher	195, 227, 230
Handtuchspender	227
Handwaschcreme	224
Handy Cure	347
Handzähler	184
Hängeregistraturschränke	212
Hanging Shoes	65
Hansaplast	239
Hantelbänke	78, 113, 121
Hanteln	40, 67, 71-74, 76-79
Hantelscheiben	75-77
Hantelscheibenständer	75
Hantelständer	71, 74, 75
Hantelstangen	75, 76
Hautdesinfektionsmittel	219
Heidelberger Treppe	298, 325
Heimtrainer	94-96, 108
Heißluft-Ofen	190-192
Heißluft-Strahler	348, 349
Heizkissen	252
Hernie-Modell	175

I

Ice Power Produkte	249-251
Igel-Ball	261
Impander	67
Index Knobler II	138
Indiaca	90
Indoor Cycle	100
Infrarot-Fieberthermometer	307
Infrarotlampen	252
Inhalationsgerät	307
Insektenstichheiler	240
IRS Rotlichtstrahler	348

J

Jacknobber II	138
Japanischer Papierball	264
Japanisches Massagestäbchen	138
Japanisches Pflanzenöl	137
Jonglierbälle	89
Jonglierringe	89
Jongliertuch	34, 89
Jumper	54

K

Kalt-/Warmkompressen	248
Kältetherapie	249, 250
Kanisterschlüssel	134, 225
Karteikarten	182
Karteischränke	212
Karteitröge	182
Kegelventil	19
Keilkissen	242, 243
Kettlebells	71, 72
KETTLER Crosstrainer	97
KETTLER Ergometer	95
KETTLER Heimtrainer	95
KETTLER Kraftstationen	121
KETTLER Laufband	99
KETTLER Rudergeräte	101
KG Geräte-Set	117
Kinesiologisches Tape	232, 234-236
Kirschkerne Produkte	153, 253
Klangschalen	158
Klappmatten	22
Klebelektroden	346
Klettband	346
Kletterboard	29
Kletterelemente und Griffe	30
Kletternetz	28
Kletterstangenteil	28
Kletterwand	30
Kletterwippe	30

Herzfrequenzmessgeräte	124
Hex Kompakthantel	73
Hocker	203-207, 353
Hockertreppe	298
Holz Gymnastikreifen	33
Holzbox	260
Holzhammer	205
Holzkeulen	33
Holzstäbe	33
Horizon Fitness Geräte	94-96, 98, 100, 121
Hot Stone	129, 149, 157
Hüft- und Rückenbandage	246
Hüftgelenk	172
Hügelkuppen	292, 294, 295
Hühnerleiter	29
Hula Hoop	87
Hüpfball	91
Hürde	84
HWK Therapieliege	358, 359, 371
Hydraulischer Handkraftmesser	371
Hygieneauflage	229, 376
Hygienehaube	199, 228, 375, 377
Hygieneüberzüge	199, 228, 229, 375-377

L

Lactate Scout	308
Lagerungskeil	198
Lagerungsknochen	198, 375
Lagerungsmaterial	153, 196-199, 353, 374, 375
Lagerungs-Set	196, 374
Lagerungswürfel	197
Lamellen-Tauchring	42
Langhantelablage	78
Langhanteln und Zubehör	69, 75, 77
Langhantel-Set	76
Langhantelstange	77
Langhantelwagen	77
Lasertherapie	340-342, 347
Latissimusbügel	119
Latzug Zubehör	77, 119, 120
Laufbänder	98, 99, 103, 107, 109, 116
Ledermedizinbälle	83
Lehrtafeln	162-168, 170
Leichtparavent	202
Leichtspiegel	200
Leichtturnmatten	31
Lendenkissen	242
Lendenwirbelsäule	175
Lendenwirbelstütze	242
Lernkärtchen	169, 267
Leukoplast	238
Leukotape	236, 237, 239
Lichttherapie	252
Liegeergometer	95, 104, 106
Liegen	350, 352, 356-360, 362, 363, 365, 370-373
Liegen-/Hygieneauflage	229, 376
Liegenabdeckung	229, 376
Liegenbezüge	229, 230, 376
Liegestützgriffe	50, 51
Listerschere	237
Lojer Geräte	118, 119, 361, 366

Klimmzugbügel	28, 29, 64, 65
Klimmzugstange	28, 64, 65
Knetmasse	232, 257
Kniebandage	244, 246
Kniegelenk	172
Koffermassagebänke	352
Kohrsolin FF	220
Kompressen	248
Kompressor	18
Kontaktgel	347
Koordinationshürde	84
Koordinationsleiter	84
Koordinationstrainer	51, 58, 61, 84, 89, 264, 265, 282-284, 286, 289-291, 295, 322
Koordinationswippe	281
Kopfband	119
Kopfkissen	152, 153, 199, 375
Kopierpapier	183
Körner Kissen	152, 153, 253
Körperanalyse Waagen	314, 315
Körperhalter	334, 335
Korrekturspiegel	200, 201
Kosmetiktücher	228
Kraftstationen	105, 121-123
Kräuterstempel	157
Kreisel	51, 58, 282-284, 286, 297, 298
Kriechtunnel	301
Kristallspiegel	201
Kronenstopper	185
Kühlbandage	249
Kühlgel	135, 249-251
Kühlkomresse	248
Kühlspray	249, 250
Kunststoffkeulen	33
Kunststoffreifen	33, 87
Kurzhandeln	74, 76
Kurzzeitmesser	185, 192
Kyphosekissen	197

M

Lojer Therapieliegen	362, 363, 365, 367, 369
Loops	39, 48, 49
Lordosekissen	197
Luftballons	300
Luftbefeuchter	183
Lufterfrischer	183
Luftpumpen	18, 19
Lymphdrainagekeil	198

Lojer Therapieliegen	362, 363, 365, 367, 369
Loops	39, 48, 49
Lordosekissen	197
Luftballons	300
Luftbefeuchter	183
Lufterfrischer	183
Luftpumpen	18, 19
Lymphdrainagekeil	198

M

Mandelöle	129
Manuthera	369
Markierungshalbkugel	84
Markierungsteller	84
Massage Nex	140
Massagebälle	261
Massagebänke	350, 352, 353, 356-359, 371, 372
Massagecreme	134
Massagegeräte	138, 139, 149-151
Massagehilfen	138-141, 147, 156, 261
Massagekreuz	138
Massagelotion	130, 131, 135, 251
Massageöle	128, 129, 133, 157
Massagerolle	140, 297
Massagesalbe	134, 135, 251
Massagestäbchen	138, 156
Massagetierra	138
Matten und Zubehör	8, 20-25, 31, 42, 70, 113
Mattenaufhängung	16, 23
McDavid Bandagen	246
Meditationskissen	26, 152
Medizinbälle	82, 83
Medizinische Trainingsgeräte	323
Megaball	15
Messband	87
Messbecher	134, 225
Messstab	313
Metallophon	303
MFT Disc	284
Mikrowellen Wärmeträger	193, 254
Mini-Poster	160, 162-169
Mini-Schädel	171
Mini-Skelette	177
Mini-Trampoline	62
Mini-Wirbelsäule	174
Minzöl	137
Mobilisationskeil	197, 374
Moonhopper	91
Moor-Einmalpackungen	193, 254
Moor-Wärmeträger	193, 254
Moosgummiball und Ring	34, 88, 263
Motion-Feedback-System	320
Motortrainer	265
Movisensa	264
Moxa Produkte	156
MTT-Geräte	117, 118
Multi Griff	120
Mundschutz	231
Münzpfandschloss	214
Muskel-Balance-Trainer	119
Muskelstimulator	125

N

Nackenkissen und Rollen	199
Nackentütze	140
Nadelmoxa	156
Nadeln Akupunktur	155
Nadelventil	19
Nasenhörnchen	199, 375
Nasenklammer	36
Nasenschlitztücher	228, 377
Naturmoor Packungen	193, 254
Neigungsmesser	310
Neoprenhandschuhe	37
Nitril-Handschuhe	229

Nivello Beckenwaage	310	Praxis Organisation	180-183, 225, 230	Schaumstoffbälle	11, 262	Spielröhre	301
Nodic Jet	41	Praxistextilien	195, 229, 230, 376	Schaumstoff-Frisbee	88	Spieltonne	301
NOHrD Fitnessgeräte	27, 58, 78, 79, 111-113, 203	Pro-Former	67	Schaumstoffwürfel	302	Spitzner Therm Warmpack	192, 254
Notfallschrank und Koffer	186, 240, 241	Pro-Pedes	290	Scheiben-Boccia	293	Sport Bücher	10, 41, 80, 145, 237, 260, 263, 301
Notrufanlagen und Zubehör	186	Propriomed	319	Schellenkranz	303	Sportkreisel	58, 282, 283
O		Propriozeptive Trainingsgeräte	66, 318, 319	Schere	237	Sport-Liquid	135
Oberkörpertrainer	59, 67	Provokationsmodul	320	Scherenliege	352, 358, 359, 371	Sportmatten	70
Oberschenkelbandage	246	Pulsoxymeter	308	Schildkröte	91	Sportsocken	245
Offene Garderoben	210, 211	Pulsuhren	124	Schirmständer	208	Springseile	34, 35, 50, 51, 87
OgoSport Disk	90	Pumpe	18, 19	Schließfachschränke	210-214	Sprossenwand	27, 28
Ohrenstöpsel	36	Push Ball	14	Schlingentische und Zubehör	332-336	Sprossenwände und Zubehör	27-30
Ohrkerzen	156	Push-Up Liegestützgriffe	50, 51	Schlingentrainer	80	Sprühkopf	134, 220, 225
Öle	128, 129, 133, 157	Puzzlematte	23, 70	Schmerztherapiegerät	347	Sprungkasten	32
Ölresistente Liegenbezüge	229, 376	Q		Schnellverschluss	75, 76	Sprungtrainer Plyobox	55
Opti-Ball	12	Quittungsblock	181	Schöpfkelle	137	Stäbe	33, 66, 70, 318
Ösenmatten	8, 20, 21, 25	R		Schrägbrett	29	Stabilitätstrainer	54, 59, 278, 291, 292
OSG II Modul	320	Raps	257	Schränke	210-215	Stahlschränke	210-215
Overball	26, 264	Rasterspiegel	201	Schröpfungläser	159	Standboxball	81
P		Raumteiler	202	Schultergelenk	172	Standboxsack	81
Paddles	37	Redondo-Ball	10, 26, 263	Schultertrainer	47, 119	Standgarderobe	208
Palmassager	138	Redondo-Ball Touch	10, 26, 263	Schutzbezüge für Liegen	229, 230, 376	Stapelgeister	265
Papierbälle	264	REEBOK Deck	52	Schwammmaschen	346	Stapelhilfe	18
Papierhandtücher	227	REEBOK Step	52	Schwimmbretter	38	Stapelstein	296
Papierrollenhalter	350, 352, 359, 360	Reflex-Ball	261	Schwimmbrillen	36	Stapelstütze	171
Papierspender	227	Reflexhammer	312	Schwimmflossen	37	Stehhilfe	207
Paraffin	194, 256	Reha-Modul für Posturomed	320	Schwimmnudel	38	Stepper	53
Paraffinbäder und Zubehör	190, 194, 255, 256	Reinigungstücher	221, 377	Schwimmpaddles	37	Steps	52, 53, 57, 278
Paraffinlöser	194, 221, 256	Relax Nex	140	Schwimmtrainer	37	Sterillium	218, 219
Paraffin-Wärmeträger	193, 254	Relieftafeln	170	Schwungstäbe	66, 318, 319	Stethoskop	308
Parallelgriff	77, 120	Rhythmik-Geräte	303	Schwungtücher	301	Stonies	15
Paravent	202	Rhythmustasche	303	Scoob-Ball-Set	90	Stoppuhr	184, 185
Patienten Notrufanlage	186	Riesenball	15	Seca Artikel	316, 317	Stöpselheber	19
Pedalo	29, 59-61, 86, 140, 265, 267, 285-290, 297, 299	Riesen-Kreisel	298	Seife und Spender	224, 226	Stressball	260
Pedalo Stabilisator	322	River	294	Seilzugapparate und Zubehör	77, 112, 118-120	Strömungskrafttrainer	66
Pedasan	297	River Landscape	294	Sensibilitätsrad	312	Strukturbodenplatte	291
Pendel Ball	14	Rock'n Rody	91	Senso Balance Igel	292	Stufen-Lagerungsskissen	197
Pendelhocker	207	Rollbretter	299	Senso Ball	14	Stühle	203, 207
Perkussionshammer	312	Rollen	141, 196, 374	Senso Pusch Ball	14	Super-Leichtturnmatte	31
Personenwaagen	316, 317	Rollenpapier-Handtuch	227	Senso Walking Trainer	260	Surge	66
Pertra Zubehör	266	Rollenrutsche	30	Sensoren und Lanzettenset	308	Suspension Ellipsentrainer	107
Pertra-Koffer	266	Rollhocker	206, 207	Sensy-Ball	261	SZ-Stangen	76, 77, 120
PEZZI Gymnastikbälle	8, 12, 14	Rollstativ	176	Shoulder Rope	274	T	
Pferdebalsam	135, 251	Rollvorrichtung für Sprungkasten	32	Shoulder Tube	274	Taktile Scheiben-Set	293
Pferdeschaukel	301	Rollwanne	91	Sicherheits-Boxsackhaken	81	Tally Counter	184
Pflanzenöl japanisch	137	Rotationstrainer	264	Sichtschutz Systeme	202	Tamburin	303
Pflaster	238, 239	Rotlicht-Ersatzlampen	252, 348, 349	Silikon-Schröpfungläser	159	TANITA Produkte	315
Physioflex Knetmasse	257	Rotlichtlampen	252	Sinnespfad	291	Tape	232, 234-237, 239
Physio Flip	290	Rotlichtstrahler	252, 348, 349	Sit' n Gym Sitzball	15	Tape Dispenser	237
Physio Tube Basic	46, 274	Rubberband	273	Sitzbälle	8, 12-15	Tau	80
Physio-Roll	15	Rückenchili	139	Sitzbänke	209, 210	Tauchsport Artikel	42
Pilates	24	Rückenspatz	138	Sitzergometer	95	Teamspiele	265, 267
Pilates-Ball	10, 26, 263	Rückentrainer	247	Sitzkeilkissen	242, 243	Teleskopmessstab	313
Pilates-Matte	25	Rudergeräte	101, 105, 108, 110, 111	Sitzkissen	242, 243	Tennisringe	34, 42, 88
Pilates-Ring	26	Rührwerke für Paraffin	191	Sitzring	277	Tensgeräte	347
Pilates-Rolle	26	Rundschaukel	301	Skalab	342, 347	Terminplaner	180
Pilzgriff	120	Rutsch- und Kletterbrett	29	Skelette	176, 177	Terminzettelblock	181
Pique-Decken	195	Rutschunterlage	327	Ski Trainer	277, 289	Terrasensa	291
Plyobox	55	S		Skolimeter	310	TGS Rotlichtstrahler	349
Podoskop	322	Sanctband	271, 273	Slackline	84, 85	Thailändische Kräuterstempel	157
POLAR Ersatzgurt	124	Sandsäckchen	69, 333	Slackrack	85	Thera Band Produkte	48, 270-272
POLAR Pulsuhren	124	Sanitätsschrank	186, 240, 241	SLASHPIPE	66	Thera Beans	257
Positurkissen	198	Sattelhocker	207	Sleepy-Kissen	198	THERA Bewegungstrainer	328, 329, 331
Poster	162-164, 166, 168, 170	Säulenwaage	316	SlimBeam	112	THERA Stand und Balancetrainer	331
Posturomed und Zubehör	320, 321	Sauna Aufgusskübel	137	Sling Trainer	80	THERA Zubehör	331
Powerball Challenge	13	Sauna Schöpfkelle	137	Smovey Vibroswing	40, 66	Thera-Band Assist	275
Powerband	49	Sauna Set	137	Sofortkomresse	248	Thera-Band Band	270
Power-Block	71	Sauna Zubehör	137	Soft Bausteine	302	Thera-Band CLX Band	272
Powerbreathe	306	Saunaaduft	136	softX-Produkte	145	Thera-Band flexibler Übungsstab	259
Powerhoop	87	Schädel	171	Sollux Kombi Rotlichtstrahler	348	Thera-Band Griffe	47, 275
Power-Pump	19	Schaukel	301	Spaceball	264	Thera-Band Gym	275
Power-Roller	50	Schaukelpferd	91	Spastikerrolle	196	Thera-Band Hand Xtrainer	258
Power-Web	258, 259	Schaukelwanne	91	Spatel	134	Thera-Band Handtrainer	260
Präparate	130, 131	Schaumseife	226	Speed Ladder	84	Thera-Band Produkte	47, 48, 258-260, 270, 271, 274, 275, 278
				Speed Ropes	50	Thera-Band Rolle	270, 271
				Speedball-Apparat	81	Thera-Band Stabilitätstrainer	278
				Spender	218, 219, 222-224, 228		
				Spiegel	200, 201		

Thera-Band Tape.....	236	Traubenkern-Kissen.....	152	Verstellbarer Bandscheibenhocker.....	197	Wellness-Massageöle Set.....	133
Thera-Band Tasche.....	270	Trennwände.....	202	Vertikalzugapparate.....	118	Wellnesspolster.....	358
Thera-Band Tubing.....	47, 274, 275	Triangel.....	303	Vibramat und Zubehör.....	149	Wertfächerschranke.....	214
Therabath PRO Produkte.....	255	Triggerpunktbehandlung.....	138, 139	Viscoline Nackenstützkissen.....	199	Widerstandsmesser.....	310-312
Thera-Bewegungstrainer.....	328, 329, 331	Trimilin Trampoline und Zubehör.....	62, 63	Vision Fitness Geräte.....	106, 107, 121	Wiederverwendbare Wärmeträger.....	193, 254
Thera-Bolly.....	300	Trizepsseile.....	77, 120	Volley-Schaumstoffbälle.....	11, 262	Winkelmesser.....	310
Therapie Bohnen.....	257	Tubes.....	46, 272, 274	Vorhänge.....	202	Wippbretter.....	285
Therapieband.....	46-48, 145, 270-275	Tubing.....	46	W		Wirbelsäulen.....	174, 175
Therapiegriff.....	260	Turnbänke.....	32	Waagen.....	314-317	Wobblesmart.....	283
Therapiehocker.....	206, 207	Turnkeulen.....	33	Wachs.....	256	Wurf- und Tennisring.....	34, 42, 88
Therapie-Knetmasse.....	232, 257	Turnleiter.....	29	Wachs für Paraffinbad.....	256	Wurfspele.....	88
Therapiekreisel.....	51, 58, 282, 283	Turnringe.....	32, 65, 80	Walkingtrainer.....	260	X	
Therapieliegen und Zubehör.....	229, 230, 350, 352, 353, 356-363, 365-367, 369-373, 376	Turnstäbe.....	33	Wall-Ball.....	83	Xclinic.....	323
Therapieperas.....	257	Turnturtle.....	91	Wandgarderobe.....	208	Y	
Therapierollen.....	15, 196, 301, 353	Türreck.....	64, 65	Wandhalterung für Matten.....	23	Yoga Artikel.....	24, 25
Therapiespiegel.....	200, 201	TwistFit.....	264	Wandhalterungen.....	16, 23, 74, 80, 81, 319	Yoga Matte.....	24, 25
Thermosana Kälte-/Wärmekissen.....	253	U		Wandschlingentisch.....	332	Yoga Rolle.....	26
Thumper-Massagegerät.....	148, 149	Übungsband.....	48, 49, 272	Wanduhren.....	184	Z	
Tiefenmuskeltrainer.....	41, 260	Übungsstufe.....	325	Wärmegel.....	135, 250, 251	Zeitlupenball.....	263
Tische.....	207	Übungstreppe.....	325	Wärmekissen.....	153, 252, 253	Zeitmessgeräte.....	184, 185, 192
TMX-Triggertool.....	139	Uhr.....	184, 124	Wärmepad.....	253	Zugapparate und Zubehör.....	77, 118-120
TOGU Actiroll.....	141	Ultrabreathe.....	306	Wärmepflaster.....	253		
TOGU Aero-Steps.....	57, 278	Ultraschallgel.....	134, 225, 338, 347	Wärmetherapie.....	149, 152, 153, 157, 193, 253-255, 348, 349		
TOGU Balanza.....	58, 283	Ultraschallgeräte.....	338-341, 343-345	Wärmeträger.....	188, 189, 192, 193, 254		
TOGU Bälle.....	10, 14, 26, 263	Ultraschall-Inhalationsgerät.....	307	Wärmeträger-Erwärmungsgerät.....	192		
TOGU Bodybone.....	141	Universalhalter.....	228	Warmhalteschranke.....	190-192		
TOGU Bodyroll.....	140	Universalschranke.....	213	Warmpack.....	192, 254		
TOGU Dynair Ballkissen.....	276, 277, 293	Universal-Wärmeträger.....	193, 254	Wartezimmerstühle.....	203		
TOGU Gymnastikbälle.....	13, 14	Unterarmtrainer.....	68, 232, 257-260, 264	Waschfaserlaken.....	229, 376		
TOGU Jumper.....	54	Untersuchungshandschuhe.....	229	Waschlotion.....	224		
TOGU Pilates Produkte.....	10, 26, 263	V		Wasserbäder.....	188, 189		
Toilettenpapier und Spender.....	226	Vakuumgläser.....	159	Wassergymnastik.....	20, 21, 37-43		
Torex Roll-on Kompressen.....	248	Vario-Top Matte.....	23	Wasserhantel.....	41		
Tork Produkte.....	229, 376	Venenkissen.....	198	WaterGrinder Oberkörpertrainer.....	111		
Tragegurt.....	38	Venentrainer.....	277, 327	WaterRower Rudergerät.....	110		
Tragetasche für Flexi-Bar.....	318	Ventilöffner.....	19	Wear Link.....	124		
Trainingsmatte.....	20-25, 51	Verbandschere.....	237	Weichbodenmatte.....	31		
Trampoline.....	62, 63	Verbandsschrank.....	186, 240, 241	Wellness Liquid.....	132		
Trampoline und Zubehör.....	62, 63			Wellness Präparate.....	132, 133, 193, 254		
Trapezblock.....	30						

Pflichttexte für Arzneimittel gemäß Heilmittelwerbegesetz (HWG). In alphabetischer Reihenfolge nach dem Namen des Präparates sortiert. Zu Risiken und Nebenwirkungen lesen Sie die Packungsbeilage und fragen Sie Ihren Arzt oder Apotheker.

Cutasept F Hautdesinfektionsmittel:

Wirkstoff: Propan-2-ol.
 Zusammensetzung: 100 g Lösung enthalten: *Wirkstoffe:* Propan-2-ol 63,0 g, entspricht 72 Vol.-%. *Sonstige Bestandteile:* Benzalkoniumchlorid, Gereinigtes Wasser.
Anwendungsgebiete: Hautdesinfektion vor Punktionen, Injektionen und operativen Eingriffen. Chirurgische und hygienische Händedesinfektion. Gegenanzeigen: Nicht in unmittelbarer Nähe der Augen anwenden. Unverträglichkeit gegenüber Inhaltsstoffen. Bei sachgemäßem Gebrauch kann Cutasept F während der Schwangerschaft und Stillzeit verwendet werden.
Nebenwirkungen: Leichte, diffuse Hautreizungen sind häufig. Kontaktallergische Reaktionen können auftreten.
Warnhinweise: Für die Behandlung von Säuglingen und Kleinkindern liegen keine ausreichenden Erfahrungen vor. Die Anwendung darf in diesen Fällen nur nach besonders strenger Indikationsstellung und unter ärztlicher Aufsicht erfolgen. Benzalkoniumchlorid kann Hautreizungen hervorrufen. Keine Hautbenetzung unter Bluteere-Manschetten. Bei Inzisionsfolien vollständige Auftrocknung abwarten. Erst nach Auftrocknung elektrische Geräte benutzen. Ansammlungen auf Patientenliegefläche vermeiden. Nicht in Kontakt mit offenen Flammen bringen. Von Zündquellen fernhalten. Bei bestimmungsgemäßer Verwendung des Präparates ist mit Brand- und Explosionsgefahren nicht zu rechnen. Bei Kontakt der Lösung mit den Augen sollten die geöffneten Augen für einige Minuten mit fließendem Wasser gewaschen werden. Nach Verschütten des Desinfektionsmittels sind folgende Maßnahmen zu treffen: Sofortiges Aufnehmen der Flüssigkeit, Verdünnen mit viel Wasser, Lüften des Raumes sowie das Beseitigen von Zündquellen. Flammpunkt nach DIN 51755: 21 °C. Entzündlich. Ein etwaiges Umfüllen darf nur unter aseptischen Bedingungen (Sterilbank) erfolgen.

Sterillium:

Wirkstoffe: Propan-2-ol, Propan-1-ol, Mectroniumetilsulfat.
Zusammensetzung: 100 g Lösung enthalten: *Wirkstoffe:* Propan-2-ol 45,0 g, Propan-1-ol 30,0 g, Mectroniumetilsulfat 0,2 g. *Sonstige Bestandteile:* Glycerol 85 %, Tetradecan-1-ol, Duftstoffe, Patentblau V 85 %, Gereinigtes Wasser.
Anwendungsgebiete: Zur hygienischen und chirurgischen Händedesinfektion. Zur Hautdesinfektion vor Injektionen und Punktionen.
Gegenanzeigen: Für die Desinfektion von Schleimhäuten nicht geeignet. Nicht in unmittelbarer Nähe der Augen oder offener Wunden anwenden. Überempfindlichkeit (Allergie) gegen einen der Inhaltsstoffe.
Nebenwirkungen: Gelegentlich kann eine leichte Trockenheit oder Reizung der Haut auftreten. In solchen Fällen wird empfohlen, die allgemeine Hautpflege zu intensivieren. Allergische Reaktionen sind selten.
Warnhinweise: Sterillium soll nicht bei Neu- und Frühgeborenen angewendet werden. Erst nach Auftrocknung elektrische Geräte benutzen. Nicht in Kontakt mit offenen Flammen bringen. Auch nicht in der Nähe von Zündquellen verwenden. Flammpunkt 23 °C, entzündlich. Bei bestimmungsgemäßer Verwendung des Präparates ist mit Brand- und Explosionsgefahren nicht zu rechnen. Nach Verschütten des Desinfektionsmittels sind folgende Maßnahmen zu treffen: sofortiges Aufnehmen der Flüssigkeit, Verdünnen mit viel Wasser, Lüften des Raumes sowie das Beseitigen von Zündquellen. Nicht rauchen. Im Brandfall mit Wasser, Löschpulver, Schaum oder CO₂ löschen. Ein etwaiges Umfüllen darf nur unter aseptischen Bedingungen (Sterilbank) erfolgen.

Sterillium classic pure:

Wirkstoffe: Propan-2-ol, Propan-1-ol, Mectroniumetilsulfat. **Zusammensetzung:** 100 g Lösung enthalten: *Wirkstoffe:* Propan-2-ol 45,0 g, Propan-1-ol 30,0 g, Mectroniumetilsulfat 0,2 g. *Sonstige Bestandteile:* Glycerol 85 %, Tetradecan-1-ol, Gereinigtes Wasser.
Anwendungsgebiete: Zur hygienischen und chirurgischen Händedesinfektion. Zur Hautdesinfektion vor Injektionen und Punktionen.
Gegenanzeigen: Für die Desinfektion von Schleimhäuten nicht geeignet. Nicht in unmittelbarer Nähe der Augen oder offener Wunden anwenden. Überempfindlichkeit (Allergie) gegen einen der Wirkstoffe oder der sonstigen Bestandteile.
Nebenwirkungen: Gelegentlich kann eine leichte Trockenheit oder Reizung der Haut auftreten. In solchen Fällen wird empfohlen, die allgemeine Hautpflege zu intensivieren. Allergische Reaktionen sind selten.
Warnhinweise: Die Händedesinfektion dient der gezielten Vermeidung einer Infektionsübertragung z. B. in der Krankenpflege. Sterillium classic pure soll nicht bei Neu- und Frühgeborenen angewendet werden. Die Anwendung bei Säuglingen und Kleinkindern soll erst nach ärztlicher Rücksprache erfolgen. Ein Kontakt der Lösung mit den Augen muss vermieden werden. Wenn die Augen mit der Lösung in Berührung gekommen sind, sind sie bei geöffnetem Lidspalt mehrere Minuten mit fließendem Wasser zu spülen. Ein Umfüllen von einem Behältnis in ein anderes soll vermieden werden um eine Kontamination der Lösung zu vermeiden. Wenn Umfüllen unvermeidbar ist, darf es nur unter aseptischen Bedingungen (z. B. Benutzung von sterilen Behältnissen unter Laminar Air Flow) erfolgen. Erst nach Auftrocknung elektrische Geräte benutzen. Nicht in Kontakt mit offenen Flammen bringen. Auch nicht in der Nähe von Zündquellen verwenden. Flammpunkt 23 °C, entzündlich. Bei bestimmungsgemäßer Verwendung des Präparates ist mit Brand- und Explosionsgefahren nicht zu rechnen. Nach Verschütten des Desinfektionsmittels sind folgende Maßnahmen zu treffen: sofortiges Aufnehmen der Flüssigkeit, Verdünnen mit viel Wasser, Lüften des Raumes sowie das Beseitigen von Zündquellen. Nicht rauchen. Im Brandfall mit Wasser, Löschpulver, Schaum oder CO₂ löschen.

Sterillium Tissue:

Wirkstoffe: 2-Propanol (Ph. Eur.), 1-Propanol (Ph. Eur.), Mectroniumetilsulfat.
Zusammensetzung: 1 Feuchttuch aus Vlies enthält: *Wirkstoffe:* Propan-2-ol 1.341 mg, Propan-1-ol 894 mg, Mectroniumetilsulfat 5,96 mg. *Sonstige Bestandteile:* Tetradecan-1-ol, Glycerol 85 %, Duftstoffe, Gereinigtes Wasser.
Anwendungsgebiete: Zur hygienischen Händedesinfektion, zur Hautdesinfektion vor Injektionen und Punktionen auf talgdrüsenarmer Haut.
Gegenanzeigen: Sterillium Tissue darf nicht angewendet werden, wenn eine Überempfindlichkeit (Allergie) gegen 2-Propanol (Ph. Eur.), 1-Propanol (Ph. Eur.), Mectroniumetilsulfat oder einen der sonstigen Bestandteile besteht, in der unmittelbaren Nähe der Augen oder offener Wunden, bei Früh- und Neugeborenen, zur Desinfektion von Schleimhäuten.
Nebenwirkungen: Gelegentlich kann eine leichte Trockenheit oder Reizung der Haut auftreten. In solchen Fällen wird empfohlen, die allgemeine Hautpflege zu intensivieren. Allergische Reaktionen sind selten.
Warnhinweise: Anwendung bei Säuglingen und Kleinkindern erst nach ärztlicher Rücksprache. Berührung mit den Augen vermeiden. Bei Berührung mit den Augen sofort bei geöffnetem Lidspalt mehrere Minuten mit fließendem Wasser spülen. Elektrische Geräte erst verwenden, wenn das Mittel getrocknet ist. Von offenen Flammen fernhalten. Nicht in der Nähe von Zündquellen verwenden. Flammpunkt 23,5 °C, entzündlich. Im Brandfall mit Wasser, Feuerlöcher, Schaum oder CO₂ löschen.

Sterillium pure / Sterillum Gel pure:

Desinfektionsmittel vorsichtig verwenden. Vor Gebrauch stets Etikett und Produktinformation lesen.

Sport-Tec GmbH
Physio & Fitness
 Lemberger Straße 255
 D-66955 Pirmasens

**Gleich per Fax an:
 +49 (0) 6331 1480-220**

Ja, ich bestelle zu Ihren Allgemeinen Geschäftsbedingungen nachstehende Artikel:

(Fax-) Bestellschein 24/25

Tel.: +49 (0) 6331 1480-0 Fax: +49 (0) 6331 1480-220

Absender (Rechnungsempfänger)		Kundennummer (falls bekannt)
Vorname	Name	
Praxis / Firma		
Kontaktperson (Herr/Frau)	Funktion	
Straße und Haus-Nr.		
PLZ	Ort	
Telefon-Nr. (für evtl. Rückfragen)	Telefax	
E-Mail	www	

Lieferadresse (falls abweichend von Rechnungsadresse)	
Vorname	Name
Praxis / Firma	
Straße und Haus-Nr.	
PLZ	Ort

Menge	Artikel-Nr.	Größe	Farbe	Artikelbezeichnung	Einzelpreis	Gesamtpreis

Für Bestellungen unter 490,- Euro Bruttowarenwert wird innerhalb Deutschlands eine Versandkostenpauschale ab 6,95 Euro erhoben. Eine Übersicht der Versandkosten finden Sie auf S. 378. Für Sperrgutartikel (👉) und Großgeräte (🚚) fällt zusätzlich eine Frachtpauschale an. **Gesamtsumme**

Bankeinzug: Hiermit ermächtige ich die Sport-Tec GmbH, den fälligen Betrag von meinem Konto durch Lastschrift einzuziehen. Die Lastschrift-Einzugsermächtigung ist auch für zukünftige Aufträge bis auf Widerruf gültig.

IBAN: _____

Bank: _____ BIC: _____

Rechnung, 30 Tage Netto

Datum: _____ Unterschrift: _____

Sport-Tec GmbH
Physio & Fitness
 Lemberger Straße 255
 D-66955 Pirmasens

Gleich per Fax an:
+49 (0) 6331 1480-220

Ja, ich bestelle zu Ihren Allgemeinen Geschäftsbedingungen nachstehende Artikel:

Menge	Artikel-Nr.	Größe	Farbe	Artikelbezeichnung	Einzelpreis	Gesamtpreis

(Fax-) Bestellschein 24/25

Tel.: +49 (0) 6331 1480-0 Fax: +49 (0) 6331 1480-220

Absender (Rechnungsempfänger)		Kundennummer (falls bekannt)		<input type="text"/>
Vorname		Name		
Praxis / Firma				
Kontaktperson (Herr/Frau)			Funktion	
Straße und Haus-Nr.				
PLZ			Ort	
Telefon-Nr. (für evtl. Rückfragen)			Telefax	
E-Mail			www	

Lieferadresse (falls abweichend von Rechnungsadresse)				
Vorname		Name		
Praxis / Firma				
Straße und Haus-Nr.				
PLZ			Ort	

Für Bestellungen unter 490,- Euro Bruttowarenwert wird innerhalb Deutschlands eine Versandkostenpauschale ab 6,95 Euro erhoben. Eine Übersicht der Versandkosten finden Sie auf S. 378. Für Sperrgutartikel (☒) und Großgeräte (☒) fällt zusätzlich eine Frachtpauschale an. **Gesamtsumme**

Bankeinzug: Hiermit ermächtige ich die Sport-Tec GmbH, den fälligen Betrag von meinem Konto durch Lastschrift einzuziehen. Die Lastschrift-Einzugsermächtigung ist auch für zukünftige Aufträge bis auf Widerruf gültig.

IBAN	
Bank	BIC
<input type="checkbox"/> Rechnung, 30 Tage Netto	Datum
Unterschrift	



www.sport-tec.de

Sport-Tec GmbH
Physio & Fitness
 Lemberger Straße 255
 D-66955 Pirmasens

Gleich per Fax an:
+49 (0) 6331 1480-220

Ja, ich bestelle zu Ihren Allgemeinen Geschäftsbedingungen nachstehende Artikel:

(Fax-) Bestellschein 24/25

Tel.: +49 (0) 6331 1480-0 Fax: +49 (0) 6331 1480-220

Absender (Rechnungsempfänger)		Kundennummer (falls bekannt)		<input type="text"/>
Vorname		Name		
Praxis / Firma				
Kontaktperson (Herr/Frau)		Funktion		
Straße und Haus-Nr.				
PLZ		Ort		
Telefon-Nr. (für evtl. Rückfragen)		Telefax		
E-Mail		www		

Lieferadresse (falls abweichend von Rechnungsadresse)				
Vorname		Name		
Praxis / Firma				
Straße und Haus-Nr.				
PLZ		Ort		

Menge	Artikel-Nr.	Größe	Farbe	Artikelbezeichnung	Einzelpreis	Gesamtpreis

Für Bestellungen unter 490,- Euro Bruttowarenwert wird innerhalb Deutschlands eine Versandkostenpauschale ab 6,95 Euro erhoben.
 Eine Übersicht der Versandkosten finden Sie auf S. 378. Für Sperrgutartikel (📦) und Großgeräte (🚚) fällt zusätzlich eine Frachtpauschale an.

Gesamtsumme

Bankeinzug: Hiermit ermächtige ich die Sport-Tec GmbH, den fälligen Betrag von meinem Konto durch Lastschrift einzuziehen.
 Die Lastschrift-Einzugsermächtigung ist auch für zukünftige Aufträge bis auf Widerruf gültig.

IBAN			
Bank	BIC		
<input type="checkbox"/> Rechnung, 30 Tage Netto	Datum	Unterschrift	

Sport-Tec GmbH
Physio & Fitness
Lemberger Straße 255
D-66955 Pirmasens

(Fax-) Bestellschein 24/25

Tel.: +49 (0) 6331 1480-0 Fax: +49 (0) 6331 1480-220

Absender (Rechnungsempfänger)		Kundennummer (falls bekannt)		<input type="text"/>
Vorname		Name		
Praxis / Firma				
Kontaktperson (Herr/Frau)			Funktion	
Straße und Haus-Nr.				
PLZ			Ort	
Telefon-Nr. (für evtl. Rückfragen)			Telefax	
E-Mail			www	

Lieferadresse (falls abweichend von Rechnungsadresse)				
Vorname		Name		
Praxis / Firma				
Straße und Haus-Nr.				
PLZ			Ort	

Gleich per Fax an:
+49 (0) 6331 1480-220

Ja, ich bestelle zu Ihren Allgemeinen Geschäftsbedingungen nachstehende Artikel:

Menge	Artikel-Nr.	Größe	Farbe	Artikelbezeichnung	Einzelpreis	Gesamtpreis

Für Bestellungen unter 490,- Euro Bruttowarenwert wird innerhalb Deutschlands eine Versandkostenpauschale ab 6,95 Euro erhoben. Eine Übersicht der Versandkosten finden Sie auf S. 378. Für Sperrgutartikel (🚚) und Großgeräte (📦) fällt zusätzlich eine Frachtpauschale an. **Gesamtsumme**

Bankeinzug: Hiermit ermächtige ich die Sport-Tec GmbH, den fälligen Betrag von meinem Konto durch Lastschrift einzuziehen. Die Lastschrift-Einzugsermächtigung ist auch für zukünftige Aufträge bis auf Widerruf gültig.

IBAN	
Bank	BIC
<input type="checkbox"/> Rechnung, 30 Tage Netto	Datum <input type="text"/>
Unterschrift <input type="text"/>	

Bestellkarte 24/25

Ich bestelle zu Ihren Allgemeinen Geschäftsbedingungen nachstehende Artikel:

Menge	Artikel-Nr.	Größe	Farbe	Artikelbezeichnung	Einzelpreis	Gesamtpreis

Für Bestellungen unter 490,- Euro Bruttowarenwert wird innerhalb Deutschlands eine Versandkostenpauschale ab 6,95 Euro erhoben. Eine Übersicht der Versandkosten finden Sie auf S. 378. Für Sperrgutartikel (📦) und Großgeräte (🚚) fällt zusätzlich eine Frachtpauschale an. Gesamtsumme:

Datum _____ Stempel (falls vorhanden) _____

Bestellkarte 24/25

Ich bestelle zu Ihren Allgemeinen Geschäftsbedingungen nachstehende Artikel:

Menge	Artikel-Nr.	Größe	Farbe	Artikelbezeichnung	Einzelpreis	Gesamtpreis

Für Bestellungen unter 490,- Euro Bruttowarenwert wird innerhalb Deutschlands eine Versandkostenpauschale ab 6,95 Euro erhoben. Eine Übersicht der Versandkosten finden Sie auf S. 378. Für Sperrgutartikel (📦) und Großgeräte (🚚) fällt zusätzlich eine Frachtpauschale an. Gesamtsumme:

Datum _____ Stempel (falls vorhanden) _____

Bestellkarte 24/25

Ich bestelle zu Ihren Allgemeinen Geschäftsbedingungen nachstehende Artikel:

Menge	Artikel-Nr.	Größe	Farbe	Artikelbezeichnung	Einzelpreis	Gesamtpreis

Für Bestellungen unter 490,- Euro Bruttowarenwert wird innerhalb Deutschlands eine Versandkostenpauschale ab 6,95 Euro erhoben. Eine Übersicht der Versandkosten finden Sie auf S. 378. Für Sperrgutartikel (📦) und Großgeräte (🚚) fällt zusätzlich eine Frachtpauschale an. Gesamtsumme:

Datum _____ Stempel (falls vorhanden) _____

Absender
(Rechnungsempfänger)

Kundennummer
(falls bekannt)

Bitte
freimachen!
Danke

Antwortkarte

Sport-Tec GmbH Physio & Fitness

Lemberger Straße 255
D-66955 Pirmasens
Deutschland

Absender
(Rechnungsempfänger)

Kundennummer
(falls bekannt)

Vorname	Name
Praxis / Firma	
Kontaktperson (Herr/Frau)	Funktion
Straße und Haus-Nr.	
PLZ	Ort
Telefon-Nr. (für evtl. Rückfragen)	Telefax

Lieferadresse (falls abweichend von Rechnungsadresse)

Vorname	Name
Straße und Haus-Nr.	
PLZ	Ort

Bitte
freimachen!
Danke

Antwortkarte

Sport-Tec GmbH Physio & Fitness

Lemberger Straße 255
D-66955 Pirmasens
Deutschland

Absender
(Rechnungsempfänger)

Kundennummer
(falls bekannt)

Vorname	Name
Praxis / Firma	
Kontaktperson (Herr/Frau)	Funktion
Straße und Haus-Nr.	
PLZ	Ort
Telefon-Nr. (für evtl. Rückfragen)	Telefax

Lieferadresse (falls abweichend von Rechnungsadresse)

Vorname	Name
Straße und Haus-Nr.	
PLZ	Ort

Bitte
freimachen!
Danke

Antwortkarte

Sport-Tec GmbH Physio & Fitness

Lemberger Straße 255
D-66955 Pirmasens
Deutschland



· auch für Kontakt mit Lebensmitteln

· texturierte Fingerbereiche

ab **5.³⁵**

Hartmann Untersuchungshandschuhe Peha-soft nitrile

Die latexfreien Handschuhe aus gefärbtem Nitrilkautschuk sorgen für optimalen Schutz. Die Handschuhe sind puderfrei und lassen sich dank der speziellen Innenbeschichtung leicht anziehen. Der texturierte Fingerbereich sorgt für optimale Griffbarkeit.

Für den Kontakt mit Lebensmitteln zugelassen. Reißfest und damit auch für den Einsatz im Labor und im Umgang mit Chemikalien und Desinfektionsmitteln geeignet. Persönliche Schutzausrüstung nach EN 374, Kat. III. **285729:** Mit extra langen Stulpen. **285709:** Besonders weich.

Größen: S, M, L, XL (bitte bei der Bestellung mit angeben).

Bezeichnung	Art.-Nr.	Stück in EUR ohne MwSt.	Stück in EUR inkl. MwSt.
NEU Handschuhe Peha-soft nitrile blau 150 Stk.	285739	5,00	1 Stk. 0,04 € 5,95
Handschuhe Peha-soft nitrile guard blau 100 Stk.	285729	11,72	1 Stk. 0,14 € 13,95
Handschuhe Peha-soft nitrile fino lila 150 Stk.	285709	10,88	1 Stk. 0,08 € 12,95
RABATT		ab je 10 Pack 5%	ab je 20 Pack 10%

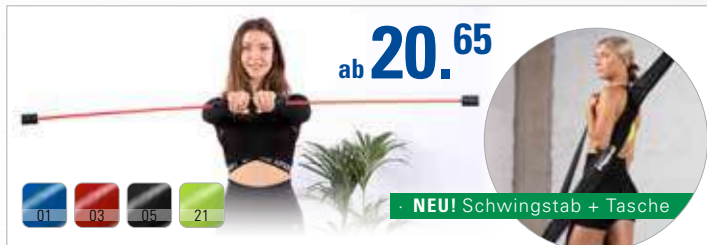

ab **20.⁶⁵**

· **NEU!** Schwingstab + Tasche

Sport-Tec Schwingstab

Für das Training der tiefen und stabilisierenden Muskulatur. Der gummierte Griff lässt sich bequem und sicher in der Hand halten. Die gummierten Enden schützen beim versehentlichen Anschlagen sowohl Stab als auch Umgebung vor Beschädigungen. Der Stab ist auch für Einsteiger optimal geeignet ist.

Material: Fiberglas. Gewicht: 615 g. Grifflänge: 26,5 cm. Länge 160 cm.

Farben: 01-blau, 03-rot, 05-schwarz, 21-limone.

Bezeichnung	Art.-Nr.	Stück in EUR ohne MwSt.	Stück in EUR inkl. MwSt.
Sport-Tec Schwingstab 160 cm	038929	19,29	22,95
RABATT		ab je 5 Stk. 5%	ab je 10 Stk. 10%
Die Aufbewahrungstasche eignet sich ideal zum Verstauen und Transport eines Schwingstabes.			
Bezeichnung	Art.-Nr.	Stück in EUR ohne MwSt.	Stück in EUR inkl. MwSt.
Sport-Tec Tasche für Schwingstab schwarz	038939	8,36	9,95
SET Sport-Tec Schwingstab + Tasche	038999	20,97	24,95



NEU

· einfache Wahl der Gewichte



ab **149.⁹⁵**

Sport-Tec 3-in-1 Multi Hantel-Set

Dank der 3 Hantelvarianten trainieren Sie effektiv in den eigenen 4 Wänden. Ändern Sie während des Trainings mit dem intelligenten Gewichtssystem schnell und einfach Ihre Gewichte. Zusätzlich können die Griffe getauscht werden und so zwischen Kurzhantel, Langhantel und Kettlebell gewechselt werden. Das Gewichtssystem ermöglicht 12 verschiedene Gewichte für jeden Hanteltyp.

Max. Gewicht Langhantel: 19 kg. Max. Gewicht Kurzhantel: 18 kg. Max. Gewicht Kettlebell: 10 kg. Gesamtgewicht: 21 kg.

Bezeichnung	Art.-Nr.	Stück in EUR ohne MwSt.	Stück in EUR inkl. MwSt.
Sport-Tec 3-in-1 Multi Hantel-Set 1-19 kg	300709	126,01	149,95



SET

ab **7.¹⁵**

Sport-Tec Fitness-Loop aus Textil

Mit seinem Material aus Textilgewebe liegt der Loop angenehm auf der Haut und verursacht kein unangenehmes Ziehen während des Trainings. Durch die fast 6 cm breite Auflagefläche schneidet er nicht in die Haut ein. In 5 Widerstandsstufen erhältlich. Waschbar.

Maße (LxB): 32x5,8 cm.

Bezeichnung	Art.-Nr.	Stück in EUR ohne MwSt.	Stück in EUR inkl. MwSt.
Sport-Tec Loop aus Textil extra leicht gelb	029309	6,68	7,95
Sport-Tec Loop aus Textil leicht rot	029319	7,14	8,50
Sport-Tec Loop aus Textil mittel grün	029329	7,52	8,95
Sport-Tec Loop aus Textil stark blau	029339	7,98	9,50
Sport-Tec Loop aus Textil extra stark schwarz	029349	8,36	9,95
SET 5-tlg. alle Stärken	029359	33,57	39,95
SET 5-tlg. alle Stärken + Beutel	029369	37,77	44,95
RABATT		ab je 5 Stk. 5%	ab je 10 Stk. 10%



ab **29.⁹⁵**

Sport-Tec Akupressur-Set: Matte + Kissen

Legen Sie sich mit dem Rücken auf die Matte und spüren Sie die 230 Akupressur-Blöcke. Durch das Eigengewicht Ihres Körpers erzeugen die Spitzen einen wohltuenden Reiz auf die Haut und das darunterliegende Gewebe. Zusätzlich entspannen die 66 Blöcke des Kissens den Schulter-Nackens-Bereich. Das Akupressur-Set ist einfach zu transportieren und eignet sich auch ideal zum Mitnehmen auf Reisen. Dornen in Pyramiden-Form. Inkl. praktischem Aufbewahrungsbeutel.

Maße Kissen (LxBxH): ca. 36,5x14x9,5 cm. Maße Matte (LxBxH): ca. 65x40,5x2,5 cm.

Farben: 01-blau, 02-grün, 05-schwarz, 13-pink.

Bezeichnung	Art.-Nr.	Stück in EUR ohne MwSt.	Stück in EUR inkl. MwSt.
Sport-Tec Akupressur-Set: Matte + Kissen	028359	25,17	29,95

SET



ab **15.95**

Sport-Tec Mobilisationskeil

Der Mobilisationskeil eignet sich zur gezielten Mobilisation einzelner Segmente der Brust- und Lendenwirbelsäule oder zur Hand- und Fußgelenkmobilisation. Zudem kann er zur Aufdehnung der Muskulatur im Wirbelsäulenbereich verwendet werden.

Material: Polyurethan.

Farben: 01-blau, 05-schwarz.



Bezeichnung		Art.-Nr.	Stück in EUR ohne MwSt.	Stück in EUR inkl. MwSt.
Sport-Tec Mobilisationskeil klein	15,5x9,9x5 cm	253809	16,76	19,95
Sport-Tec Mobilisationskeil groß	23x11x8,8 cm	253829	20,97	24,95
SET 2-tlg.	groß + klein	253849	33,57	39,95
RABATT			ab je 5 Stk. 5%	ab je 10 Stk. 10%
				ab je 20 Stk. 20%

· besonders robust + strapazierfähig

· mit Schuhen nutzbar

ab **31.95**



Sport-Tec Balance-Pad Robusta

Besonders robuste Version des Sport-Tec Balance-Pads, die sich vor allem für eine häufige Nutzung in Praxen oder Reha-Einrichtungen eignet. Durch die strapazierfähige Oberfläche kann das Balance-Pad auch mit Schuhen verwendet werden.

Maße (LxBxH): 49x39x5,5 cm.

Farben: 01-blau, 18-anthrazit, 21-limone.

Bezeichnung		Art.-Nr.	Stück in EUR ohne MwSt.	Stück in EUR inkl. MwSt.
Sport-Tec Balance-Pad Robusta	49x39x5,5 cm	029609	33,57	39,95
RABATT			ab je 5 Stk. 5%	ab je 10 Stk. 10%
				ab je 20 Stk. 20%

NEU

Lojer Therapieliege Kinos X mit Radautomatik & Rundumschaltung

ab **2.649.-**

· belastbar bis 210 kg

Die Kinos X wurde speziell für höchste Ansprüche in Therapie und Rehabilitation entworfen und ist schon ab Werk komplett ausgestattet.

- 3-teiliges Kopfteil mit Armlehnen (-90° bis +35°, U-Ausführung)
- Fußschalterleiste zur elektrischen Höhenverstellung (46-95 cm) auf beiden Seiten
- Absenkung durch Schwerkraft
- elektrisch anhebbare Rollen (ø 65 mm)
- automatisches Anheben in Notsituationen und automatische Sperrung nach 120 Min. Inaktivität
- Sicherheits-Sperrbox gemäß BfArM
- robuste, extrem belastbare Konstruktion: Arbeitslast von 210 kg

Kinos X4: Extra lange Fußschalterleisten auf beiden Seiten. Mit Seitenstützen zur Erweiterung der Liegefläche. Maße (LxBxH): 203x55x46-95 cm. Max. Belastbarkeit: 210 kg. Gewicht: 98 kg.

Kinos X5: Liegenhöhe und Rückenteil auf beiden Seiten per Fußleiste elektrisch verstellbar. Länge Rückenteil: 52 cm. Einstellwinkel Rückenteil: 0-70° (elektrisch). Maße (LxBxH): 203x65x46-95 cm. Max. Belastbarkeit: 210 kg. Gewicht: 109 kg.

Farbe Rahmen: Kohlenstoff. **Farbe Polster:** 7N-carbon.

Bezeichnung		Art.-Nr.	Stück in EUR ohne MwSt.	Stück in EUR inkl. MwSt.
Lojer Kinos X4	203x55x46-95 cm	657409-18	2.226,05	2.649,00
Lojer Kinos X5	203x65x46-95 cm	657429-18	2.348,74	2.795,00

