

SPORTTEC
Physio & Fitness

www.sport-tec.de



BEURER INSEKTENSTICHHEILER BR 60

ANLEITUNG

Art.-Nr. ☑ 27043 · Kategorie: ☑ Blutdruck

beurer

BR 60



DE	Insektenstichheiler Gebrauchsanweisung	2
EN	Insect bite healer Instructions for use	22
FR	Appareil soulageant les piqûres d'insectes Mode d'emploi	41
ES	Aparato contra picaduras de insectos Instrucciones de uso	61
IT	Dopopuntura Istruzioni per l'uso	81
TR	Böcek sokması iyileştirme cihazı Kullanım kılavuzu	101
RU	Прибор для заживления кожи от укусов насекомых Инструкция по применению	120
PL	Urządzenie usmierzające ból po ukłuciu insektów Instrukcja obsługi	139

CE 0483

DEUTSCH



Lesen Sie diese Gebrauchsanweisung sorgfältig durch, bewahren Sie sie für den späteren Gebrauch auf, machen Sie sie anderen Benutzern zugänglich und beachten Sie die Hinweise.

Sehr geehrte Kundin, sehr geehrter Kunde

wir freuen uns, dass Sie sich für ein Produkt unseres Sortimentes entschieden haben. Unser Name steht für hochwertige und eingehend geprüfte Qualitätsprodukte aus den Bereichen Wärme, Gewicht, Blutdruck, Körpertemperatur, Puls, Sanfte Therapie, Massage, Beauty, Luft und Baby.

Mit freundlicher Empfehlung
Ihr Beurer-Team

Inhaltsverzeichnis

1. Lieferumfang	3	7. Anwendung	12
2. Zeichenerklärung	3	8. Reinigung und Pflege	14
3. Bestimmungsgemäßer Gebrauch ...	5	9. Was tun bei Problemen?	15
4. Warn- und Sicherheitshinweise	6	10. Entsorgung	17
5. Gerätebeschreibung	11	11. Technische Angaben	18
6. Inbetriebnahme	12	12. Garantie / Service	19

1. Lieferumfang

Überprüfen Sie den Lieferumfang auf äußere Unversehrtheit der Kartonverpackung und auf die Vollständigkeit des Inhalts. Vor dem Gebrauch ist sicherzustellen, dass das Gerät und Zubehör keine sichtbaren Schäden aufweisen und jegliches Verpackungsmaterial entfernt wird. Benutzen Sie es im Zweifelsfall nicht und wenden Sie sich an Ihren Händler oder an die angegebene Kundendienstadresse.



1 x BR 60









2 x Batterien Typ AAA (LR03 1,5V)



1 x Gebrauchsanweisung

2. Zeichenerklärung

Auf dem Gerät, in der Gebrauchsanweisung, auf der Verpackung und auf dem Typschild des Geräts werden folgende Symbole verwendet:

	WARNUNG Warnhinweis auf Verletzungsgefahren oder Gefahren für Ihre Gesundheit
	ACHTUNG Sicherheitshinweis auf mögliche Schäden an Gerät/Zubehör
	Produktinformation Hinweis auf wichtige Informationen

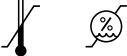
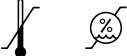
	<p>Anleitung beachten Vor Beginn der Arbeit und/oder dem Bedienen von Geräten oder Maschinen die Anleitung lesen</p>
	<p>Anwendungsteil Typ BF</p>
	<p>Ein</p>
	<p>Aus</p>
	<p>Entsorgung gemäß Elektro- und Elektronik-Altgeräte EG-Richtlinie – WEEE (Waste Electrical and Electronic Equipment)</p>
	<p>Schadstoffhaltige Batterien nicht im Hausmüll entsorgen</p>
	<p>Hersteller</p>
	<p>Verpackung umweltgerecht entsorgen</p>
	<p>Seriennummer</p>
<p>IP42</p>	<p>IP-Klasse Gerät geschützt gegen feste Fremdkörper ≥ 1 mm und gegen schräges Tropfwasser</p>

Storage/Transport 	Zulässige Lagerungs- und Transporttemperatur und -luftfeuchtigkeit
Operating 	Zulässige Betriebstemperatur und -luftfeuchtigkeit
	Dieses Produkt erfüllt die Anforderungen der geltenden europäischen und nationalen Richtlinien.

3. Bestimmungsgemäßer Gebrauch

Zweckbestimmung

Der Insektenstichheiler ist dazu bestimmt Juckreiz und Schwellungen, bedingt durch Insektenstiche oder -bisse, mittels Wärmeentwicklung (lokaler Hyperthermie) zu lindern.

Zielgruppe

Verwenden Sie den Insektenstichheiler ausschließlich zur Behandlung von Insektenstichen oder -bissen. Der Insektenstichheiler ist nur für den Einsatz im häuslichen/privaten Umfeld bestimmt, nicht im gewerblichen Bereich.

Indikation / Klinischer Nutzen

Bei sehr vielen Insektenstichen und -bissen sind schmerzende und geschwollene Einstich- und Bissstellen die Folge. Oft rufen diese Bisse/Stiche einen starken Juckreiz hervor. Durch gezielte Wärmeeinwirkung auf der betroffenen Stelle können Juckreiz und Schwellungen gelindert werden.

4. Warn- und Sicherheitshinweise



Kontraindikationen

- Wenden Sie das Gerät nicht an, falls Sie unter Diabetes leiden. Das Schmerzempfinden könnte unter Umständen herabgesetzt sein und Diabetiker könnten sich selbst Verbrennungen zufügen.
- Verwenden Sie das Gerät nicht bei Hilflosen, Kindern unter 3 Jahren oder eingeschränkt wärmeempfindlichen Personen. Darunter versteht man Personen mit krankheitsbedingten Hautveränderungen oder vernarbten Hautarealen im Anwendungsgebiet, nach der Einnahme von schmerzlin-dernden Medikamenten, Alkohol oder Drogen.
- Verwenden Sie das Gerät nicht auf akut oder chronisch erkrankter (ver-letztter oder entzündeter) Haut (z.B. bei schmerzhaften und schmerzlosen Entzündungen, Rötungen, Hautausschlägen (z.B. Allergien), Verbrennungen, Erfrierungen, Prellungen, Schwellungen und offenen sowie sich im Heilungsprozess befindlichen Wunden, an Operationsnarben, die in der Heilung begriffen sind).
- Verwenden Sie das Gerät nicht, wenn Sie unter Fieber leiden.
- Verwenden Sie das Gerät nicht an empfindlichen Hautbereichen.
- Verwenden Sie das Gerät nicht bei allen Sensibilitätsstörungen mit redu-ziertem Schmerzempfinden (wie z.B. Stoffwechselstörungen).
- Nutzen Sie das Gerät nicht bei gleichzeitiger lokaler Anwendung mit Sal- ben, Cremes und Gels.
- Verwenden Sie das Gerät nicht bei beständiger Hautreizung aufgrund von langzeitiger Hitzeeinwirkung an der gleichen Hautstelle.



Allgemeine Warnhinweise

- Bei Eigenanwendung muss die Person älter als 12 Jahre sein. Die Anwendung bei Kindern unter 12 Jahren sollte nur unter Beaufsichtigung oder Unterstützung durch einen Erwachsenen erfolgen.
- Halten Sie vor einer Anwendung des Geräts Rücksprache mit Ihrem behandelnden Arzt bei allen Hauterkrankungen, akuten Erkrankungen (insbesondere bei Neigung zu thromboembolischen Erkrankungen sowie bei bösartigen Neubildungen), nicht abgeklärten chronischen Schmerzzuständen unabhängig von der Körperregion.
- Holen Sie sich unmittelbar ärztlichen Rat ein, falls trotz Anwendung des Insektenstichheilers die Beschwerden anhalten und stoppen Sie die Anwendung.
- Holen Sie sich unmittelbar ärztlichen Rat ein, falls sich die Beschwerden unter oder nach der Anwendung des Insektenstichheilers verschlimmern und stoppen Sie die Anwendung.
- Holen Sie sich unmittelbar ärztlichen Rat ein, falls es sich um einen Zeckenbiss handelt. Der Stich kann zur Übertragung von Krankheitserregern wie z.B. Frühsommer-Meningoenzephalitis (FSME) oder Borreliose führen.
- Holen Sie sich unmittelbar ärztlichen Rat ein, falls erste Anzeichen von verstärktem Hautjucken, -rötung, -schwellung, Schwindel, Übelkeit, Atemnot, Quaddelbildung, Blutdruckabfall oder -anstieg auftreten.
- Nicht in der Nähe von Augen, auf den Augenlidern, im Mund und an Schleimhäuten anwenden.
- Achten Sie darauf, dass Kinder das Gerät nicht als Spielzeug verwenden.
- Verwahren Sie das Gerät ausserhalb der Reichweite von Kindern und Haustieren.

- Halten Sie Kinder vom Verpackungsmaterial fern (Erstickengefahr).
- Beachten Sie beim Einsatz des Insektenstichheilers die allgemeinen Hygienemaßnahmen.
- Eine Anwendung des Gerätes ersetzt keine ärztliche Konsultation und Behandlung. Befragen Sie deshalb bei jeder Art von Schmerz oder Krankheit Ihren Arzt.
- Sollte das Gerät nicht korrekt funktionieren, sich Unwohlsein oder Schmerzen einstellen, brechen Sie die Anwendung sofort ab.



Allgemeine Vorsichtsmaßnahmen

- Das Gerät nicht mit feuchten Händen anfassen. Es darf kein Wasser auf das Gerät spritzen. Das Gerät darf nur im vollständig trockenen Zustand betrieben werden.
- Benutzen Sie keine Wasch- oder Lösungsmittel zur Reinigung und Pflege des Gerätes. Eingedrungene Flüssigkeiten können eine Beschädigung der Elektronik sowie anderer Geräteteile verursachen und zu einer Funktionsstörung führen.
- Das Gerät darf nur von einer Person benutzt werden, vom Gebrauch durch mehrere Personen wird abgeraten.
- Das Gerät vor direkter Sonneneinstrahlung schützen und trocken lagern.
- Schützen Sie das Gerät vor Stößen, Feuchtigkeit, Staub, Chemikalien, starken Temperaturschwankungen und zu nahen Wärmequellen (Öfen, Heizungskörper).
- Achten Sie darauf, dass kein Wasser in das Gerät eindringt. Falls dies doch einmal der Fall sein sollte, entfernen Sie die Batterien und verwenden Sie das Gerät erst dann wieder, wenn es völlig trocken ist.

- Wenn Sie das Gerät aufbewahren, dürfen keine schweren Gegenstände auf dem Gerät stehen.
- Vor dem Gebrauch ist sicherzustellen, dass das Gerät und Zubehör keine sichtbaren Schäden aufweisen. Benutzen Sie es im Zweifelsfall nicht und wenden Sie sich an Ihren Händler oder an die angegebene Kundendienstadresse.
- Das Gerät an einem vor Witterungseinflüssen geschützten Ort aufbewahren. Das Gerät muss bei den vorgesehenen Umgebungsverhältnissen aufbewahrt werden.
- Lassen Sie das Gerät während der Anwendung nicht unbeaufsichtigt. Falls eine Fehlfunktion des Geräts vorliegt, schalten Sie es aus und stoppen Sie die Anwendung.

Maßnahmen zum Umgang mit Batterien



- Wenn Flüssigkeit aus einer Batteriezelle mit Haut oder Augen in Kontakt kommt, die betroffene Stelle mit Wasser auswaschen und ärztliche Hilfe aufsuchen.
- Verschluckungsgefahr! Kleinkinder könnten Batterien verschlucken und daran ersticken. Daher Batterien für Kleinkinder unerreichbar aufbewahren!
- Explosionsgefahr! Keine Batterien ins Feuer werfen.
- Wenn eine Batterie ausgelaufen ist, Schutzhandschuhe anziehen und das Batteriefach mit einem trockenen Tuch reinigen.
- Keine Batterien zerlegen, öffnen oder zerkleinern.



- Auf Polaritätskennzeichen Plus (+) und Minus (-) achten.
- Schützen Sie Batterien vor übermäßiger Wärme.

- Batterien dürfen nicht geladen oder kurzgeschlossen werden.
- Bei längerer Nichtbenutzung des Geräts die Batterien aus dem Batteriefach nehmen.
- Verwenden Sie nur denselben oder einen gleichwertigen Batterietyp.
- Immer alle Batterien gleichzeitig auswechseln.
- Keine Akkus verwenden!



Hinweis zu elektromagnetischer Verträglichkeit

- Das Gerät ist für den Betrieb in allen Umgebungen geeignet, die in dieser Gebrauchsanweisung aufgeführt sind, einschließlich der häuslichen Umgebung.
- Das Gerät kann in der Gegenwart von elektromagnetischen Störgrößen unter Umständen nur in eingeschränktem Maße nutzbar sein. Infolgedessen können z.B. Fehlermeldungen oder ein Ausfall des Gerätes auftreten.
- Die Verwendung dieses Gerätes unmittelbar neben anderen Geräten oder mit anderen Geräten in gestapelter Form sollte vermieden werden, da dies eine fehlerhafte Betriebsweise zur Folge haben könnte. Wenn eine Verwendung in der vorgeschriebenen Art dennoch notwendig ist, sollte dieses Gerät und die anderen Geräte beobachtet werden, um sich davon zu überzeugen, dass sie ordnungsgemäß arbeiten.
- Die Verwendung von anderem Zubehör als jenem, welches der Hersteller dieses Gerätes festgelegt oder bereitgestellt hat, kann erhöhte elektromagnetische Störaussendungen oder eine geminderte elektromagnetische Störfestigkeit des Gerätes zur Folge haben und zu einer fehlerhaften Betriebsweise führen.

- Eine Nichtbeachtung kann zu einer Minderung der Leistungsmerkmale des Gerätes führen.

5. Gerätebeschreibung

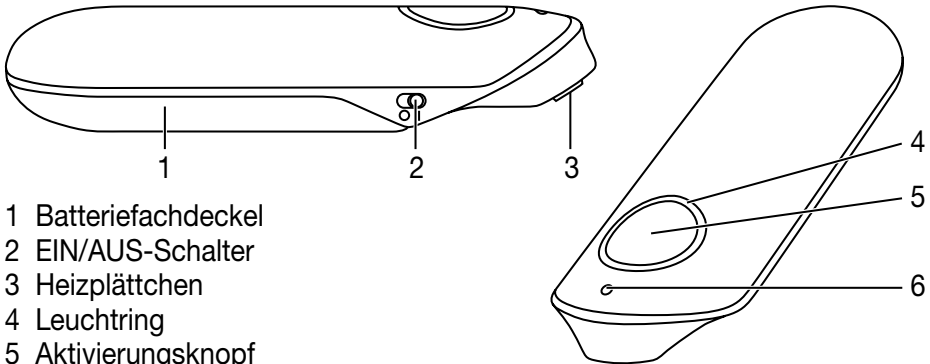

- 1 Batteriefachdeckel
- 2 EIN/AUS-Schalter
- 3 Heizplättchen
- 4 Leuchtring
- 5 Aktivierungsknopf
- 6 Gerätestatus-LED

6. Inbetriebnahme

Batterien einsetzen

1. Schieben Sie den Batteriefachdeckel (1) auf.
2. Legen Sie die im Lieferumfang enthaltenen Batterien, wie im Batteriefach aufgedruckt, in das Batteriefach ein. Achten Sie beim Einlegen auf die korrekte Polarität (+/-) der Batterien.
3. Schieben Sie den Batteriefachdeckel (1) wieder zu, bis er hör- und spürbar fest einrastet.

7. Anwendung



WARNUNG

Achten Sie vor jeder Anwendung darauf, dass sich kein Insektenstachel mehr in der Stichstelle befindet. Entfernen Sie den Stachel vor der Anwendung vorsichtig. Eine Anwendung unmittelbar nach dem Insektenstich oder -biss bringt die besten Erfolge. Warten Sie zu lange mit einer Behandlung der Einstich- oder Bissstelle und ist es bereits zu Juckreiz und Schwellung gekommen, kann der Insektenstichheiler nur noch eingeschränkt wirken. Behandeln Sie dennoch die Stelle mit dem Insektenstichheiler. Meist kann der Juckreiz gelindert und die Heilung beschleunigt werden.

1. Schieben Sie den EIN/AUS-Schalter (2) in Richtung des Heizplättchens (3) mit dem Symbol „I“ für EIN. Die Gerätestatus-LED (6) leuchtet in blau und signalisiert Ihnen die Bereitschaft des Gerätes.
2. Sie haben die Möglichkeit 2 verschiedene Anwendungszeiten zu wählen, je nachdem wie empfindlich die Haut ist:

- Setzen Sie das Gerät mit dem Heizplättchen (3) auf die Einstich- oder Bissstelle.
 - Für eine 3-sekündige Anwendung drücken Sie den Aktivierungsknopf (5) einmal. Der halbe, blaue Leuchtring (4) signalisiert Ihnen, dass die Anwendung beginnt. Diese kurze Anwendungszeit wird für die Erstanwendung oder die Anwendung auf empfindlicher Haut empfohlen.
 - Für eine 6-sekündige Anwendung drücken Sie den Aktivierungsknopf (5) zweimal kurz hintereinander. Der blaue Leuchtring (4) ist dabei komplett erleuchtet und signalisiert, dass die Behandlung beginnt. Diese Anwendungszeit wird für den regelmäßigen Gebrauch auf normaler Haut empfohlen.
3. Nach Beendigung der Anwendung ertönt ein akustisches Signal, das Erwärmen des Heizplättchens (3) wird automatisch gestoppt und der blaue Leuchtring (4) geht aus. Entfernen Sie das Heizplättchen (3) von der Hautstelle, sobald das Signal ertönt.



ACHTUNG!

Je nach Empfindlichkeit der anwendenden Person und Hautstelle kann die Behandlungstemperatur als unangenehm wahrgenommen werden und leichte Hautrötungen, in seltenen Fällen auch Hautreizungen, hervorrufen. Sollte sich die Wärme zu heiß anfühlen, stoppen Sie die Behandlung sofort!

4. Bei Bedarf können Sie die Wärmefunktion des Insektenstichheilers nach einer Pause von 2 Minuten erneut auf dem Stich/Biss anwenden, oder auch sofort bei einem weiteren Stich/Biss an einer anderen Stelle. Die maximale Anzahl von 5 Anwendungen pro Stunde an der gleichen Behandlungsstelle darf nicht überschritten werden.

5. Wird das Gerät nicht mehr benötigt, stellen Sie es mittels des EIN/AUS-Schalters (2) wieder auf „AUS“. Dies ist mit dem Symbol „O“ gekennzeichnet. Die blaue Gerätestatus-LED (6) geht aus.
6. Achten Sie vor dem Verstauen darauf, dass das Gerät ausgeschaltet und das Heizplättchen (3) abgekühlt ist.

Batteriewarnung

Bevor die Batteriespannung zu niedrig für weitere Anwendungen wird, fängt die Gerätestatus-LED (6) 3x an zu blinken und es ertönt 3x ein akustisches Signal. Wechseln Sie zeitnah beide Batterien so wie in Kapitel 6 beschrieben.

8. Reinigung und Pflege

Befolgen Sie nachfolgende Hygienevorschriften, um eine Gesundheitsgefährdung zu vermeiden:

- Das Gerät ist für eine Mehrfachverwendung vorgesehen.
- Es wird empfohlen, das Gerät vor dem ersten Gebrauch und vor jedem weiteren Gebrauch zu reinigen.
- Vor jeder Reinigung muss das Gerät ausgeschaltet, abgekühlt und die Batterien entfernt sein.
- Verwenden Sie ausschließlich weiche, trockene Tücher zur Reinigung.
- Verwenden Sie zur Reinigung auf keinen Fall Substanzen, die bei der Berührung mit der Haut oder den Schleimhäuten potenziell giftig sein könnten. Benutzen Sie keine scharfen Reinigungsmittel und halten Sie das Gerät niemals unter Wasser.
- Gerät und Zubehör nicht in der Spülmaschine reinigen!
- Eine mechanische Reinigung mit Bürsten oder dergleichen muss unterbleiben, da hierbei irreparable Schäden die Folge sein können.

- Bei Anwendung des Gerätes auf mehreren Einstich- oder Bissstellen wird empfohlen, das Heizplättchen jedes Mal zu reinigen. So vermindert sich die Möglichkeit, dass Keime und Bakterien von einer Hautstelle zur nächsten übertragen werden. Verwenden sie zur Desinfektion des Heizplättchens ein handelsübliches alkoholisches Desinfektionstuch.

9. Was tun bei Problemen?

Problem	Mögliche Ursache	Behebung
Das Gerät geht nicht an.	Der EIN/AUS-Schalter (2) ist in AUS-Position.	Schieben Sie den EIN/AUS-Schalter (2) in die EIN-Position.
	Die Batterien sind leer.	Wechseln Sie beide Batterien so wie in dieser Gebrauchsanweisung beschrieben aus.
Das Gerät wird nicht mehr heiß genug.	Die Batteriespannung ist zu gering.	Wechseln Sie beide Batterien so wie in dieser Gebrauchsanweisung beschrieben aus.
Gerät gibt 3 Signaltöne / die Gerätestatus-LED (6) blinkt – auch nach erneutem AUS- und EIN-Schalten.	Batteriespannung ist zu niedrig, sodass das Gerät ggf. nicht mehr betrieben werden kann.	Wechseln Sie beide Batterien so wie in dieser Gebrauchsanweisung beschrieben aus.

Problem	Mögliche Ursache	Behebung
Die Anwendung lässt sich nicht starten, obwohl der EIN/AUS-Schalter (2) auf EIN gestellt ist.	Das Gerät hat sich automatisch abgeschaltet, weil der Aktivierungsknopf (5) aus Versehen länger als 2 Sekunden betätigt wurde.	Stellen Sie das Gerät über den EIN/AUS-Schalter (2) zunächst auf AUS und schalten Sie es dann wieder regulär ein.
Das Gerät geht nicht an, obwohl die Batterien gewechselt wurden und der EIN/AUS-Schalter (2) auf EIN gestellt wurde.	Das Gerät ist möglicherweise defekt.	Bitte wenden Sie sich an den Kundendienst.
Gerät gibt 5 Signaltöne und der Leuchtring (4) blinkt.	Eine mögliche Fehlfunktion liegt vor.	Schalten Sie das Gerät aus und wiederholen Sie die Anwendung nach 10 min erneut. Bitten wenden Sie sich an den Kundendienst, falls der Fehler erneut auftritt.

10. Entsorgung



Reparatur und Entsorgung des Gerätes

- Das Gerät darf nicht selbst repariert oder justiert werden. Eine einwandfreie Funktion ist in diesem Fall nicht mehr gewährleistet.
- Öffnen Sie das Gerät nicht. Bei Nichtbeachten erlischt die Garantie.
- Reparaturen dürfen nur vom Kundenservice oder autorisierten Händlern durchgeführt werden. Prüfen Sie jedoch vor jeder Reklamation zuerst die Batterien und tauschen Sie diese gegebenenfalls aus.
- Im Interesse des Umweltschutzes darf das Gerät am Ende seiner Lebensdauer nicht mit dem Hausmüll entfernt werden. Die Entsorgung kann über entsprechende Sammelstellen in Ihrem Land erfolgen. Entsorgen Sie das Gerät gemäß der Elektro- und Elektronik-Altgeräte EG-Richtlinie – WEEE (Waste Electrical and Electronic Equipment). Bei Rückfragen wenden Sie sich an die für die Entsorgung zuständige kommunale Behörde.



Entsorgung der Batterien

- Batterien dürfen nicht über den Hausmüll entsorgt werden. Sie können giftige Schwermetalle enthalten und unterliegen der Sondermüllbehandlung.
- Diese Zeichen finden Sie auf schadstoffhaltigen Batterien:
Pb = Batterie enthält Blei,
Cd = Batterie enthält Cadmium,
Hg = Batterie enthält Quecksilber.

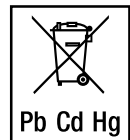

11. Technische Angaben

Typ	BR 60
Abmessungen (L x B x H)	98,3 x 35,9 x 20 mm
Gewicht (mit Batterien)	47 g
Stromversorgung	2 x 1,5 V AAA LR03 Batterien
Max. Temperatur	50 °C ± 2 °C (122 °F ± 3,6 °F)
Funktionen	2 Zeitstufen (3s / 6s)
Voraussichtliche Betriebsdauer	ca. 300 Anwendungen
Zulässige Lagerungs- und Transporttemperatur und -luftfeuchtigkeit	-10 °C bis 50 °C, relative Luftfeuchtigkeit 30 % bis 85 %
Zulässige Betriebstemperatur und -luftfeuchtigkeit	10 °C bis 40 °C, relative Luftfeuchtigkeit 30 % bis 85 %

Die Seriennummer befindet sich auf dem Gerät oder im Batteriefach.
Technische Änderungen vorbehalten.

Das Gerät entspricht der EU-Richtlinie für Medizinprodukte 93/42/EEC, dem Medizinproduktegesetz sowie der europäischen Norm EN 60601-1-2 (in Übereinstimmung mit CISPR 11, CISPR 14-1, CISPR-32, IEC 61000-3-2, IEC 61000-3-3, IEC 61000-4-2, IEC 61000-4-3, IEC 61000-4-4, IEC 61000-4-5, IEC 61000-4-6, IEC 61000-4-8, IEC 61000-4-11) und unterliegt besonderen Vorsichtsmaßnahmen hinsichtlich der elektromagnetischen Verträglichkeit.

12. Garantie / Service

Die Beurer GmbH, Söflinger Straße 218, D-89077 Ulm (nachfolgend „Beurer“ genannt) gewährt unter den nachstehenden Voraussetzungen und in dem nachfolgend beschriebenen Umfang eine Garantie für dieses Produkt.

Die nachstehenden Garantiebedingungen lassen die gesetzlichen Gewährleistungsverpflichtungen des Verkäufers aus dem Kaufvertrag mit dem Käufer unberührt.

Die Garantie gilt außerdem unbeschadet zwingender gesetzlicher Haftungsvorschriften.

Beurer garantiert die mangelfreie Funktionstüchtigkeit und die Vollständigkeit dieses Produktes.

Die weltweite Garantiezeit beträgt 5 Jahre ab Beginn des Kaufes des neuen, ungebrauchten Produktes durch den Käufer.

Diese Garantie gilt nur für Produkte, die der Käufer als Verbraucher erworben hat und ausschließlich zu persönlichen Zwecken im Rahmen des häuslichen Gebrauchs verwendet.

Es gilt deutsches Recht.

Falls sich dieses Produkt während der Garantiezeit als unvollständig oder in der Funktionstüchtigkeit als mangelhaft gemäß der nachfolgenden Bestimmungen erweist, wird Beurer gemäß diesen Garantiebedingungen eine kostenfreie Ersatzlieferung oder Reparatur durchführen.

Wenn der Käufer einen Garantiefall melden möchte, wendet er sich zunächst an den Beurer Kundenservice:

Beurer GmbH, Servicecenter

Tel: +49 731 3989-144

Für eine zügige Bearbeitung nutzen Sie bitte unser Kontaktformular auf der Homepage www.beurer.com unter der Rubrik ‚Service‘.

Der Käufer erhält dann nähere Informationen zur Abwicklung des Garantiefalls, z.B. wohin er das Produkt kostenfrei senden kann und welche Unterlagen erforderlich sind.

Eine Inanspruchnahme der Garantie kommt nur in Betracht, wenn der Käufer

- eine Rechnungskopie/Kaufquittung und
- das Original-Produkt

Beurer oder einem autorisierten Beurer Partner vorlegen kann.

Ausdrücklich ausgenommen von dieser Garantie sind

- Verschleiß, der auf normalem Gebrauch oder Verbrauch des Produktes beruht;
- zu diesem Produkt mitgelieferte Zubehörteile, die sich bei sachgemäßen Gebrauch abnutzen bzw. verbraucht werden (z.B. Batterien, Akkus, Manschetten, Dichtungen, Elektroden, Leuchtmittel, Aufsätze, Inhalatorzubehör);
- Produkte, die unsachgemäß und/oder entgegen der Bestimmungen der Bedienungsanleitung verwendet, gereinigt, gelagert oder gewartet wurden sowie Produkte, die vom Käufer oder einem nicht von Beurer autorisierten Servicecenter geöffnet, repariert oder umgebaut wurden;
- Schäden, die auf dem Transportweg zwischen Hersteller und Kunde bzw. zwischen Servicecenter und Kunde entstehen;

- Produkte, die als 2.Wahl-Artikel oder als gebrauchte Artikel gekauft wurden;
- Folgeschäden, welche auf einem Mangel dieses Produktes beruhen (es können für diesen Fall jedoch Ansprüche aus Produkthaftung oder aus anderen zwingenden gesetzlichen Haftungsbestimmungen bestehen).

Reparaturen oder ein Komplettaustausch verlängern in keinem Fall die Garantiezeit.

ENGLISH



Read these instructions for use carefully and keep them for later use, be sure to make them accessible to other users and observe the information they contain.

Dear customer,

Thank you for choosing a product from our range. Our name is synonymous with high-quality, thoroughly tested products for applications in the areas of heat, weight, blood pressure, body temperature, pulse, gentle therapy, massage, beauty, air and baby.

With kind regards,
Your Beurer team

Table of contents

1. Included in delivery	23	7. Usage	31
2. Signs and symbols	23	8. Cleaning and maintenance	33
3. Proper use	25	9. What if there are problems?	34
4. Warnings and safety notes	26	10. Disposal	36
5. Device description	30	11. Technical specifications	37
6. Initial use	31	12. Warranty/service	38

1. Included in delivery

Check that the exterior of the cardboard delivery packaging is intact and make sure that all contents are present. Before use, ensure that there is no visible damage to the device or accessories and that all packaging material has been removed. In case of any doubt, do not use the device, and contact your retailer or the specified Customer Service address.



1 x BR 60









2 x batteries, type AAA (LR03 1.5 V)

1 x instructions for use

2. Signs and symbols

The following symbols are used on the device, in these instructions for use, on the packaging and on the type plate for the device:

	WARNING Warning notice indicating a risk of injury or damage to health
	IMPORTANT Safety note indicating possible damage to the device/ accessory
	Product information Note on important information

	<p>Observe the instructions Read the instructions before starting work and/or operating devices or machines</p>
	<p>Application part, type BF</p>
	<p>On</p>
	<p>Off</p>
	<p>Disposal in accordance with the Waste Electrical and Electronic Equipment EC Directive – WEEE</p>
	<p>Do not dispose of batteries containing harmful substances with household waste</p>
	<p>Manufacturer</p>
	<p>Dispose of packaging in an environmentally friendly manner</p>
	<p>Serial number</p>
<p>IP 42</p>	<p>IP class Device protected against solid foreign objects ≥ 1 mm and against water dripping at an angle</p>

Storage/Transport 	Permissible storage and transport temperature and humidity
Operating 	Permissible operating temperature and humidity
	This product satisfies the requirements of the applicable European and national directives.

3. Proper use

Intended use

The insect bite healer is intended for relieving itching and swelling caused by insect bites or stings by applying heat (local hyperthermia).

Target group

Only use the insect bite healer to treat insect bites or stings. The insect bite healer is intended for domestic/private use only, not for commercial use.

Indication/clinical benefits

Many insect bites and stings result in painful and swollen sting and bite marks. These bites/stings often cause severe itching. Itching and swelling can be alleviated by the targeted effect of heat on the affected area.

4. Warnings and safety notes



Contraindications

- Do not use the device if you suffer from diabetes. Sensitivity to pain could, in certain circumstances, be reduced and diabetics may burn themselves.
- Do not use the device on people with disabilities, children under 3 years old or people with reduced sensitivity to heat. This includes people with skin alterations due to illness or scarred tissue in the application area, after taking pain relief medication, drinking alcohol or taking drugs.
- Do not use the device on acutely or chronically diseased (injured or irritated) skin (e.g. inflamed skin, whether painful or not, reddened skin, rashes, (e.g. allergies), burns, frostbite, bruises, swellings, both open and healing wounds, and post-operative scars where the healing process could be affected).
- Do not use the device if you are suffering from a fever.
- Do not use the device on sensitive areas of skin.
- Do not use the device if you have any sensory impairment that reduces the feeling of pain (e.g. metabolic disorders).
- Do not use the device if you are using lotions, creams and gels locally at the same time.
- Do not use the device if you suffer from persistently irritated skin due to long-term heat application on the same area of skin.



General warnings

- Any person using it on themselves must be over 12 years old. The product should only be used on children under 12 years old if supervised or assisted by an adult.
- Before using the device, consult your doctor if you have any skin conditions, serious illness (in particular if you have a propensity to thromboembolic conditions or recurrent malignant growths), unexplained chronic pain in any part of the body.
- Seek medical advice immediately if the symptoms persist despite using the insect bite healer and stop using it.
- Seek medical advice immediately if the symptoms worsen whilst or after using the insect bite healer and stop using it.
- Seek medical advice immediately if it is a tick bite. The bite may result in transmission of pathogens such as tick-borne encephalitis (TBE) or borreliosis.
- Seek medical advice immediately if the first signs of increased itching, skin redness, swelling, dizziness, nausea, shortness of breath, formation of wheals or a drop or increase in blood pressure occur.
- Do not use near to the eyes, on the eyelids, mouth or on mucous membranes.
- Do not allow children to play with the device.
- Store the device out of the reach of children and pets.
- Keep packaging material away from children (risk of suffocation).
- Please note the general hygiene measures when using the insect bite healer.

- The device is not a substitute for medical consultation and treatment. Always consult your doctor if you are experiencing any pain or are suffering from an illness.
- If the device does not work properly, or if you feel unwell or experience pain, stop using it immediately.



General precautions

- Do not touch the device with wet hands. Do not allow water to spray onto the device. Only operate the device if it is completely dry.
- Do not use any detergents or solvents to clean and maintain the device. If liquid penetrates the device this could cause damage to the electronics or other device parts and lead to a malfunction.
- The device should only be used by one person; use by multiple people is not recommended.
- Protect the device against direct sunlight and store in a dry place.
- Protect the device from impacts, moisture, dust, chemicals, marked temperature fluctuations and nearby sources of heat (ovens, heaters).
- Ensure that no water enters the device. If this should happen, remove the batteries and only use the device again when it is completely dry.
- If you store the device, no heavy objects should be placed on top of it.
- Before use, ensure that there is no visible damage to the device or accessories. In case of any doubt, do not use the device, and contact your retailer or the specified Customer Service address.
- Store the device in a location protected against climatic influences. The device must be stored in the environmental conditions specified.

- Do not leave the device unattended while in use. If the device malfunctions, switch it off and stop using it.

Measures for handling batteries



- If your skin or eyes come into contact with battery fluid, rinse the affected areas with water and seek medical assistance.
- Choking hazard! Small children may swallow and choke on batteries. Therefore, store batteries out of the reach of small children.
- Risk of explosion! Do not throw batteries into a fire.
- If a battery has leaked, put on protective gloves and clean the battery compartment with a dry cloth.
- Do not disassemble, open or crush the batteries.



- Observe the plus (+) and minus (-) polarity signs.
- Protect the batteries from excessive heat.
- Do not charge or short-circuit batteries.
- If the device is not to be used for a relatively long period, take the batteries out of the battery compartment.
- Use identical or equivalent battery types only.
- Always replace all batteries at the same time.
- Do not use rechargeable batteries!



Note on electromagnetic compatibility

- The device is suitable for use in all environments listed in these instructions for use, including domestic environments.

- The use of the device may be limited in the presence of electromagnetic disturbances. This could result in issues such as error messages or the failure of the device.
- Avoid using this device directly next to other devices or stacked on top of other devices, as this could lead to faulty operation. If, however, it is necessary to use the device in the manner stated above, this device as well as the other devices must be monitored to ensure they are working properly.
- The use of accessories other than those specified or provided by the manufacturer of this device can lead to an increase in electromagnetic emissions or a decrease in the device's electromagnetic immunity; this can result in faulty operation.
- Failure to comply with the above can impair the performance of the device.

5. Device description

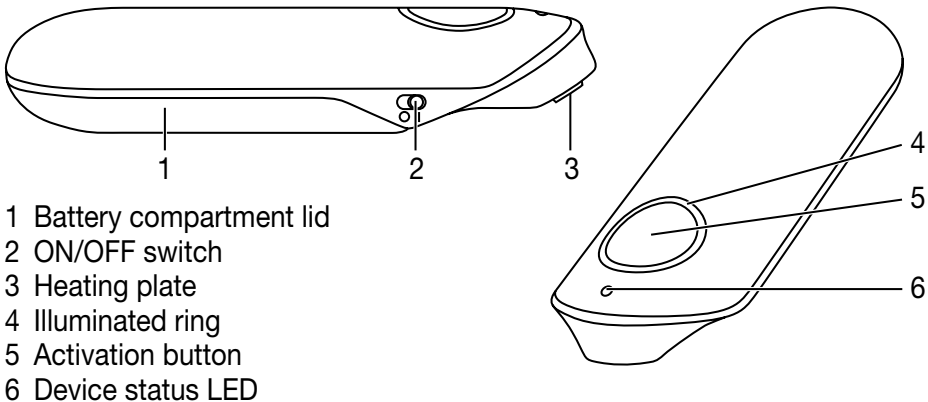

6. Initial use

Inserting the batteries

1. Push open the battery compartment lid (1).
2. Insert the batteries included in delivery into the battery compartment as shown inside the battery compartment. When inserting the batteries, ensure that the correct polarity (+/-) is observed.
3. Slide the battery compartment lid (1) closed until you feel and hear it click into place.

7. Usage



WARNING

Before use, make sure that there is no insect sting remaining in the area that was stung. Remove the sting carefully before use. Use immediately after the insect bite or sting achieves the best results. If you wait too long to treat the area that has been stung or bitten and itching and swelling have already started, the insect bite healer can only have a limited effect. Nevertheless, treat the area with the insect bite healer. Usually, itching can be relieved and healing can be sped up.

1. Slide the ON/OFF switch (2) towards the heating plate (3) with the symbol "I" for ON. The device status LED (6) lights up in blue and indicates to you that the device is ready to use.
2. You have the option to choose between 2 different application times, depending on how sensitive your skin is:
 - Place the heating plate (3) of the device on the area that has been stung or bitten.

- For a 3-second application, press the activation button (5) once. Half of the illuminated ring (4) lighting up blue indicates that the application is starting. This short application time is recommended for first use or use on sensitive skin.
 - For a 6-second application, press the activation button (5) twice in quick succession. The blue illuminated ring (4) is completely lit up here and indicates that the treatment is starting. This application time is recommended for regular use on normal skin.
3. After the end of the application, an acoustic signal sounds, heating of the heating plate (3) is automatically stopped and the blue illuminated ring (4) goes out. Remove the heating plate (3) from the area of skin once the signal sounds.



IMPORTANT

Depending on the sensitivity of the person using the device and of the area of skin, the treatment temperature may feel unpleasant and cause slight skin redness and, in rare cases, irritated skin. If the heat function feels too hot, stop treatment immediately.

- 4. If required, you can use the heat function of the insect bite healer on the sting/bite again after a break of 2 minutes or also use it immediately on another sting/bite in a different area. The maximum number of 5 applications per hour on the same treatment area must not be exceeded.
- 5. If the device is no longer required, set it to “OFF” again using the ON/OFF switch (2). This is indicated by the “O” symbol. The blue device status LED (6) turns off.

6. Before storing, make sure that the device is switched off and the heating plate (3) has cooled down.

Battery warning

Before the battery level becomes too low for other applications, the device status LED (6) starts to flash 3x and an acoustic signal sounds 3x. Replace both batteries soon, as described in section 6.

8. Cleaning and maintenance

Observe the following hygiene instructions to avoid health risks:

- The device is intended for multiple uses.
- It is recommended that the device is cleaned before first use and each additional use.
- The device must be switched off, allowed to cool down and the batteries removed each time before cleaning.
- Use only soft, dry cloths for cleaning.
- Never use any substances for cleaning that could potentially be toxic if they came into contact with the skin or mucous membranes, or if they were swallowed or inhaled. Do not use any abrasive cleaning products and never submerge the device in water.
- Do not clean the device or accessories in the dishwasher.
- Avoid mechanical cleaning with brushes or similar, as this could result in irreparable damage.

- When using the device on multiple areas that have been stung and bitten, it is recommended that you clean the heating plate each time. This reduces the possibility of germs and bacteria being transferred from one area of skin to the next. Use a commercially available alcohol disinfection wipe to disinfect the heating plate.

9. What if there are problems?

Problem	Possible cause	Solution
The device does not switch on.	The ON/OFF switch (2) is in the OFF position.	Slide the ON/OFF switch (2) into the ON position.
	The batteries are flat.	Replace both batteries as described in these instructions for use.
The device no longer gets hot enough.	The battery level is too low.	Replace both batteries as described in these instructions for use.
Device outputs 3 acoustic signals/ the device status LED (6) flashes – even after switching the device OFF and ON again.	Battery level is too low, meaning that the device may no longer be able to be operated.	Replace both batteries as described in these instructions for use.

Problem	Possible cause	Solution
Application cannot be started, even though the ON/OFF switch (2) is set to ON.	The device has switched off automatically, as the activation button (5) was accidentally pressed for longer than 2 seconds.	First switch the device to OFF using the ON/OFF switch (2) and then switch it on again as usual.
The device does not switch on, even though the batteries have been replaced and the ON/OFF switch (2) has been set to ON.	The device may be faulty.	Please contact Customer Services.
Device outputs 5 acoustic signals and the illuminated ring (4) flashes.	This indicates a potential malfunction.	Switch the device off and repeat the application again after 10 minutes. Please contact Customer Services if the fault occurs again.

10. Disposal



Repairing and disposing of the device

- Do not repair or adjust the device yourself. Proper operation can no longer be guaranteed in this case.
- Do not open the device. Failure to comply with this instruction will void the warranty.
- Repairs must only be carried out by Customer Services or authorised retailers. Before making a claim, please check the batteries first and replace them if necessary.
- For environmental reasons, do not dispose of the device in the household waste at the end of its useful life. Dispose of the device at a suitable local collection or recycling point in your country. Dispose of the device in accordance with EC Directive – WEEE (Waste Electrical and Electronic Equipment). If you have any questions, please contact the local authorities responsible for waste disposal.



Disposing of the batteries

- Batteries must not be disposed of in the household waste. They may contain poisonous heavy metals and are subject to special refuse treatment.
- The codes below are printed on batteries containing harmful substances:

Pb = Battery contains lead,
Cd = Battery contains cadmium,
Hg = Battery contains mercury.

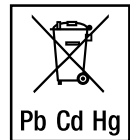

11. Technical specifications

Type	BR 60
Dimensions (L x W x H)	98.3 x 35.9 x 20 mm
Weight (with batteries)	47 g
Power supply	2 x 1.5 V AAA LR03 batteries
Max. temperature	50 °C ± 2 °C (122 °F ± 3.6 °F)
Functions	2 time settings (3s/6s)
Expected operating duration	Approx. 300 applications
Permissible storage and transport temperature and humidity	-10 °C to 50 °C, relative humidity 30% to 85%
Permissible operating temperature and humidity	10 °C to 40 °C, relative humidity 30% to 85%

The serial number is located on the device or in the battery compartment. Subject to technical changes.

The device complies with the EU Medical Devices Directive 93/42/EEC, the German Medical Devices Act (Medizinproduktegesetz) and the European standard EN 60601-1-2 (in accordance with CISPR 11, CISPR 14-1, CISPR-32, IEC 61000-3-2, IEC 61000-3-3, IEC 61000-4-2, IEC 61000-4-3, IEC 61000-4-4, IEC 61000-4-5, IEC 61000-4-6, IEC 61000-4-8, IEC 61000-4-11) and is subject to particular precautions with regard to electromagnetic compatibility.

12. Warranty/service

Beurer GmbH, Söflinger Straße 218, 89077 Ulm, Germany (hereinafter referred to as “Beurer”) provides a warranty for this product, subject to the requirements below and to the extent described as follows.

The warranty conditions below shall not affect the seller’s statutory warranty obligations which ensue from the sales agreement with the buyer.

The warranty shall apply without prejudice to any mandatory statutory provisions on liability.

Beurer guarantees the perfect functionality and completeness of this product.

The worldwide warranty period is 5 years, commencing from the purchase of the new, unused product from the seller.

The warranty only applies to products purchased by the buyer as a consumer and used exclusively for personal purposes in the context of domestic use.

German law shall apply.

During the warranty period, should this product prove to be incomplete or defective in functionality in accordance with the following provisions, Beurer shall carry out a repair or a replacement delivery free of charge, in accordance with these warranty conditions.

If the buyer wishes to make a warranty claim, they should approach their local retailer in the first instance: see the attached “International Service” list of service addresses.

The buyer will then receive further information about the processing of the warranty claim, e.g. where they can send the product and what documentation is required.

A warranty claim shall only be considered if the buyer can provide Beurer, or an authorised Beurer partner, with

- a copy of the invoice/purchase receipt, and
- the original product.

The following are explicitly excluded from this warranty:

- deterioration due to normal use or consumption of the product;
- accessories supplied with this product which are worn out or used up through proper use (e.g. batteries, rechargeable batteries, cuffs, seals, electrodes, light sources, attachments and nebuliser accessories);
- products that are used, cleaned, stored or maintained improperly and/or contrary to the provisions of the instructions for use, as well as products that have been opened, repaired or modified by the buyer or by a service centre not authorised by Beurer;
- damage that arises during transport between manufacturer and customer, or between service centre and customer;
- products purchased as seconds or as used goods;

- consequential damage arising from a fault in this product (however, in this case, claims may exist arising from product liability or other compulsory statutory liability provisions).

Repairs or an exchange in full do not extend the warranty period under any circumstances.

FRANÇAIS



Lisez attentivement ce mode d'emploi, conservez-le pour un usage ultérieur, mettez-le à disposition des autres utilisateurs et suivez les consignes qui y figurent.

Chère cliente, cher client,

Nous vous remercions d'avoir choisi l'un de nos produits. Notre société est réputée pour l'excellence de ses produits et les contrôles de qualité auxquels ils sont soumis. Nos produits couvrent les domaines de la chaleur, du poids, de la pression sanguine, de la température corporelle, de la thérapie douce, des massages, de la beauté, des soins pour bébé et de l'amélioration de l'air.

Sincères salutations,
Votre équipe Beurer

Table des matières

1. Contenu	42	6. Mise en service	50
2. Symboles utilisés	42	7. Utilisation	51
3. Utilisation conforme aux recommandations	44	8. Nettoyage et entretien	53
4. Consignes d'avertissement et de mise en garde	45	9. Que faire en cas de problèmes ?	54
5. Description de l'appareil.....	50	10. Élimination	55
		11. Caractéristiques techniques.....	57
		12. Garantie/maintenance	58

1. Contenu

Vérifiez si l'emballage carton extérieur du kit est intact et si tous les éléments sont inclus. Avant l'utilisation, assurez-vous que l'appareil et les accessoires ne présentent aucun dommage visible et que la totalité de l'emballage a bien été retirée. En cas de doute, ne l'utilisez pas et adressez-vous à votre revendeur ou au service client indiqué.



1x BR 60









2x piles de type AAA (LR03 1,5 V)



1x mode d'emploi

2. Symboles utilisés

Les symboles suivants sont utilisés sur le mode d'emploi, sur l'emballage et sur la plaque signalétique de l'appareil :

	AVERTISSEMENT Ce symbole vous avertit des risques de blessures ou des dangers pour votre santé
	ATTENTION Ce symbole vous avertit des éventuels dommages au niveau de l'appareil ou d'un accessoire
	Information sur le produit Indication d'informations importantes

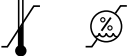
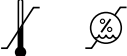
	<p>Suivre le mode d'emploi Lire le mode d'emploi avant de commencer le travail et/ou de faire fonctionner les appareils ou les machines</p>
	<p>Appareil de type BF</p>
	<p>Marche</p>
	<p>Arrêt</p>
	<p>Élimination conformément à la directive européenne WEEE (Waste Electrical and Electronic Equipment) relative aux déchets d'équipements électriques et électroniques</p>
	<p>Ne pas jeter les piles à substances nocives avec les déchets ménagers</p>
	<p>Fabricant</p>
	<p>Éliminer l'emballage dans le respect de l'environnement</p>
	<p>Numéro de série</p>
<p>IP 42</p>	<p>Classe IP Appareil protégé contre les corps étrangers solides \geq 1 mm et contre les chutes de gouttes d'eau en biais</p>

Storage/Transport 	Température et taux d'humidité de stockage et de transport admissibles
Operating 	Température et taux d'humidité d'utilisation admissibles
	Ce produit répond aux exigences des directives européennes et nationales en vigueur.

3. Utilisation conforme aux recommandations

Utilisation

L'appareil soulageant les piqûres d'insectes est conçu pour atténuer les démangeaisons et les gonflements dus aux piqûres ou aux morsures d'insectes, par production de chaleur (hyperthermie locale).

Groupe cible

N'utilisez l'appareil soulageant les piqûres d'insectes que pour traiter les piqûres ou les morsures d'insectes. L'appareil soulageant les piqûres d'insectes ne doit être utilisé que dans un environnement domestique/privé et en aucun cas dans un cadre professionnel.

Indication/utilité clinique

Très souvent, les piqûres et morsures d'insectes provoquent des douleurs et des gonflements. Ces piqûres/morsures provoquent souvent de fortes démangeaisons. La chaleur ciblée exercée sur la zone concernée permet d'atténuer les démangeaisons et les gonflements.

4. Consignes d'avertissement et de mise en garde



Contre-indications

- N'utilisez pas l'appareil si vous souffrez de diabète. Chez les diabétiques, la sensation de douleur peut être réduite et ils présentent donc plus de risques de se brûler.
- N'utilisez pas l'appareil sur des personnes dépendantes, des enfants de moins de 3 ans ou des personnes peu sensibles à la chaleur. Par exemple, les diabétiques les personnes sujettes à des lésions cutanées dues à une maladie ou ayant des cicatrices dans la zone d'application, après la prise d'analgésiques, d'alcool ou de drogues.
- N'utilisez pas l'appareil sur une peau atteinte d'une maladie chronique ou aiguë (blessée ou enflammée) (par ex. en cas d'inflammations douloureuses et indolores, rougeurs, éruptions cutanées (par ex. allergies), brûlures, gelures, contusions, gonflements ou blessures ouvertes ou en cours de guérison, des cicatrices d'opération impliquées dans la guérison).
- N'utilisez pas l'appareil en cas de fièvre.
- N'utilisez pas l'appareil sur des zones sensibles.
- N'utilisez pas l'appareil en cas de troubles de la sensibilité avec diminution de la sensation de douleur (par exemple, troubles du métabolisme).
- N'utilisez pas l'appareil sur une zone sur laquelle vous avez appliqué une pommade, une crème ou un gel.
- N'utilisez pas l'appareil en cas d'irritation cutanée persistante due à une exposition prolongée à la chaleur sur la zone de peau concernée.



Avertissements généraux

- Pour utiliser l'appareil seul, l'utilisateur doit avoir au moins 12 ans. L'utilisation chez les enfants de moins de 12 ans ne doit se faire que sous la surveillance ou l'assistance d'un adulte.
- Avant d'utiliser l'appareil, consultez votre médecin traitant en cas de : maladies cutanées, maladies aiguës (en particulier la prédisposition aux maladies thromboemboliques ainsi qu'en cas de néoplasmes malins), les douleurs chroniques non expliquées, indépendamment de la zone du corps.
- Consultez immédiatement un médecin si les symptômes persistent malgré l'utilisation de l'appareil soulageant les piqûres d'insectes et cessez son utilisation.
- Consultez immédiatement un médecin si les douleurs s'intensifient pendant ou après l'utilisation de l'appareil soulageant les piqûres d'insectes et cessez son utilisation.
- Consultez immédiatement un médecin s'il s'agit d'une morsure de tique. La morsure de tique peut entraîner la transmission d'agents pathogènes tels que la méningoencéphalite à tique (TBE) ou la maladie de Lyme.
- Consultez immédiatement un médecin en cas de premiers signes de démangeaison, de rougeur ou de gonflement, de vertiges, de nausées, de détresse respiratoire, de papules, de pression artérielle basse ou élevée apparaissent.
- N'utilisez pas l'appareil au niveau des yeux, des paupières, de la bouche ou des muqueuses.
- Ne laissez pas les enfants jouer avec l'appareil.

- Conservez l'appareil hors de portée des enfants et des animaux domestiques.
- Conservez l'emballage hors de portée des enfants (risque d'étouffement).
- Lors de l'utilisation de l'appareil soulageant les piqûres d'insectes, veuillez respecter les mesures d'hygiène générales.
- L'utilisation de l'appareil ne remplace pas une consultation et un traitement médicaux. Par conséquent, consultez votre médecin pour toute douleur ou signe de maladie.
- Si l'appareil ne fonctionne pas correctement ou si des indispositions ou des douleurs apparaissent, interrompez immédiatement l'utilisation.



Précautions générales

- Ne manipulez pas l'appareil avec les mains humides. L'appareil ne doit en aucun cas recevoir des éclaboussures d'eau. L'appareil ne doit être utilisé que lorsqu'il est complètement sec.
- N'utilisez pas de détergent ni de solvant pour nettoyer et entretenir l'appareil. En pénétrant à l'intérieur de l'appareil, les liquides peuvent endommager l'électronique et les autres pièces de l'appareil et, par conséquent, entraîner son dysfonctionnement.
- L'appareil ne doit être utilisé que par une seule personne, son utilisation par plusieurs personnes est déconseillée.
- Protégez l'appareil de la lumière directe du soleil et stockez-le dans un endroit sec.
- Protégez l'appareil contre les coups, l'humidité, la poussière, les produits chimiques, les fortes variations de température et les sources de chaleur trop proches (four, radiateur).

- Assurez-vous que l'eau ne s'infiltré pas à l'intérieur. Si cela devait se produire, retirez les piles et utilisez de nouveau l'appareil uniquement lorsqu'il est complètement sec.
- Lors de son stockage, ne posez pas d'objets lourds sur l'appareil.
- Avant l'utilisation, assurez-vous que l'appareil et les accessoires ne présentent aucun dommage visible. En cas de doute, ne l'utilisez pas et adressez-vous à votre revendeur ou au service client indiqué.
- Stocker l'appareil dans un endroit à l'abri des intempéries. L'appareil doit être stocké dans un endroit correspondant aux conditions ambiantes spécifiées.
- Ne laissez pas l'appareil sans surveillance pendant son utilisation. En cas de dysfonctionnement de l'appareil, arrêtez-le et cessez l'utilisation.

Mesures relatives aux piles



- Si du liquide de la cellule de pile entre en contact avec la peau ou les yeux, rincer la zone touchée avec de l'eau et consulter un médecin.
- Risque d'ingestion ! Les enfants en bas âge pourraient avaler des piles et s'étouffer. Conserver les piles hors de portée des enfants en bas âge !
- Risque d'explosion ! Ne pas jeter les piles dans le feu.
- Si une pile a coulé, enfilez des gants de protection et nettoyez le compartiment à piles avec un chiffon sec.
- Ne pas démonter, ouvrir ni casser les piles.



- Respecter les signes de polarité plus (+) et moins (-).
- Protéger les piles d'une chaleur excessive.
- Les piles ne doivent pas être rechargées ni court-circuitées.

- En cas de non-utilisation prolongée de l'appareil, retirer les piles du compartiment à piles.
- Utiliser uniquement des piles identiques ou équivalentes.
- Remplacer toujours toutes les piles en même temps.
- Ne pas utiliser de batterie !



Informations sur la compatibilité électromagnétique

- L'appareil est prévu pour fonctionner dans tous les environnements indiqués dans ce mode d'emploi, y compris dans un environnement domestique.
- En présence d'interférences électromagnétiques, vous risquez de ne pas pouvoir utiliser toutes les fonctions de l'appareil. Vous pouvez alors rencontrer, par exemple, des messages d'erreur ou une panne de l'appareil.
- Évitez d'utiliser cet appareil à proximité immédiate d'autres appareils ou en l'empilant sur d'autres appareils, car cela peut provoquer des dysfonctionnements. S'il n'est pas possible d'éviter le genre de situation précédemment indiqué, il convient alors de surveiller cet appareil et les autres appareils afin d'être certain que ceux-ci fonctionnent correctement.
- L'utilisation d'accessoires autres que ceux spécifiés ou fournis par le fabricant de cet appareil peut provoquer des perturbations électromagnétiques accrues ou une baisse de l'immunité électromagnétique de l'appareil et donc causer des dysfonctionnements.
- Le non-respect de cette consigne peut entraîner une baisse des performances de l'appareil.

5. Description de l'appareil

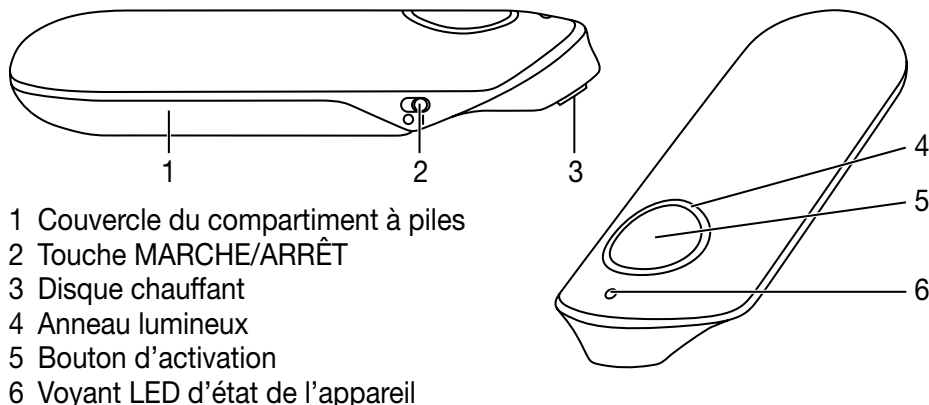

- 1 Couvercle du compartiment à piles
- 2 Touche MARCHÉ/ARRÊT
- 3 Disque chauffant
- 4 Anneau lumineux
- 5 Bouton d'activation
- 6 Voyant LED d'état de l'appareil

6. Mise en service

Insérer les piles

1. Ouvrez le couvercle du compartiment à piles (1).
2. Insérez la pile fournie dans le compartiment à piles, comme indiqué sur celui-ci. Assurez-vous de bien respecter la polarité (+/-) des piles.
3. Refermez le couvercle du compartiment à piles (1) en le faisant glisser jusqu'à entendre et sentir qu'il s'enclenche.

7. Utilisation



AVERTISSEMENT

Avant chaque utilisation, assurez-vous que le dard a bien été enlevé. Retirez soigneusement le dard avant d'utiliser l'appareil. L'utilisation de l'appareil immédiatement après la piqûre ou la morsure de l'insecte offre de meilleurs résultats. Si vous attendez trop longtemps avant de traiter la piqûre ou la morsure et que des démangeaisons et un gonflement se sont déjà produits, l'appareil soulageant les piqûres d'insectes n'aura plus qu'une efficacité limitée. Traitez néanmoins la zone avec l'appareil soulageant les piqûres d'insectes. Dans la plupart des cas, il permet de soulager les démangeaisons et d'accélérer le processus de guérison.

1. Déplacez l'interrupteur MARCHE/ARRÊT (2) en direction du disque chauffant (3), sur le symbole « I » correspondant à MARCHE. Le voyant LED d'état de l'appareil (6) s'allume en bleu pour indiquer que l'appareil est prêt.
2. Vous pouvez choisir parmi 2 durées d'utilisation différentes, en fonction de la sensibilité de la peau :
 - Placez le disque chauffant (3) de l'appareil sur la zone de la piqûre ou de la morsure.
 - Pour une durée d'utilisation de 3 secondes, appuyez une fois sur le bouton d'activation (5). L'anneau lumineux (4) s'allume à moitié en bleu, ce qui indique que le traitement commence. La durée d'utilisation la plus courte est recommandée pour une première utilisation ou pour une utilisation sur une peau sensible.

- Pour un temps d'utilisation de 6 secondes, appuyez deux fois de suite brièvement sur le bouton d'activation (5). L'anneau lumineux bleu (4) s'allume en entier, ce qui indique que le traitement commence. Cette durée d'application est recommandée pour une utilisation régulière sur une peau normale.
- 3. Une fois l'utilisation terminée, un signal sonore retentit, le disque chauffant (3) cesse automatiquement de chauffer et l'anneau lumineux bleu (4) s'éteint. Éloignez le disque chauffant (3) de la peau dès que le signal retentit.



ATTENTION !

En fonction de la sensibilité de l'utilisateur et de la zone de peau, la température de traitement peut être perçue comme désagréable et provoquer de légères rougeurs sur la peau, ou même dans de rares cas une irritation de la peau. La chaleur semble trop intense, arrêtez immédiatement l'utilisation !

- 4. Si nécessaire, vous pouvez à nouveau appliquer le disque chauffant de l'appareil sur la piqûre après une pause de 2 minutes ou immédiatement en cas de piqûre à un autre endroit. Il est déconseillé de dépasser 5 applications par heure sur la même zone de traitement.
- 5. Lorsque vous avez terminé l'utilisation, éteignez l'appareil en plaçant l'interrupteur MARCHE/ARRÊT (2) sur le symbole « O ». Le voyant LED bleu d'état de l'appareil (6) s'éteint.
- 6. Assurez-vous que l'appareil est éteint et laissez refroidir le disque chauffant (3) avant de le ranger.

1. Lieferumfang

Überprüfen Sie den Lieferumfang auf äußere Unversehrtheit der Kartonverpackung und auf die Vollständigkeit des Inhalts. Vor dem Gebrauch ist sicherzustellen, dass das Gerät und Zubehör keine sichtbaren Schäden aufweisen und jegliches Verpackungsmaterial entfernt wird. Benutzen Sie es im Zweifelsfall nicht und wenden Sie sich an Ihren Händler oder an die angegebene Kundendienstadresse.



1 x BR 60

2 x Batterien Typ AAA (LR03 1,5V)

1 x Gebrauchsanweisung

2. Zeichenerklärung

Auf dem Gerät, in der Gebrauchsanweisung, auf der Verpackung und auf dem Typschild des Geräts werden folgende Symbole verwendet:

	WARNUNG Warnhinweis auf Verletzungsgefahren oder Gefahren für Ihre Gesundheit
	ACHTUNG Sicherheitshinweis auf mögliche Schäden an Gerät/Zubehör
	Produktinformation Hinweis auf wichtige Informationen

9. Que faire en cas de problèmes ?

Problème	Cause possible	Solution
L'appareil ne s'allume pas.	Placer le bouton MARCHE/ARRÊT (2) en position ARRÊT.	Placez le bouton MARCHE/ARRÊT (2) en position MARCHE.
	Les piles sont vides.	Remplacez les deux piles comme décrit dans ce mode d'emploi.
L'appareil n'est pas assez chaud.	Les piles sont trop faibles.	Remplacez les deux piles comme décrit dans ce mode d'emploi.
L'appareil émet 3 signaux sonores/le voyant LED d'état de l'appareil (6) clignote, même après avoir été éteint et rallumé.	Les piles sont trop faibles et l'appareil risque donc de ne plus pouvoir fonctionner.	Remplacez les deux piles comme décrit dans ce mode d'emploi.
Impossible de lancer l'utilisation alors que l'interrupteur MARCHE/ARRÊT (2) est en position MARCHE.	L'appareil s'est éteint automatiquement suite à une pression involontaire sur le bouton d'activation (5) supérieure à 2 secondes.	Placez d'abord l'interrupteur MARCHE/ARRÊT (2) sur ARRÊT, puis remettez l'appareil en marche normalement.

Problème	Cause possible	Solution
L'appareil ne s'allume pas alors que les piles ont été remplacées et l'interrupteur MARCHÉ/ARRÊT (2) est en position MARCHÉ.	L'appareil est défectueux.	Adressez-vous au service client.
L'appareil émet 5 signaux sonores et l'anneau lumineux (4) clignote.	Un dysfonctionnement est possible.	Éteignez l'appareil et recommencez l'utilisation 10 minutes plus tard. Si l'erreur se reproduit, adressez-vous au service client.

10. Élimination



Réparation et élimination de l'appareil

- Vous ne devez pas réparer ou ajuster l'appareil vous-même. Le bon fonctionnement de l'appareil n'est plus garanti si tel était le cas.
- N'ouvrez pas l'appareil. Le non-respect de cette consigne annulera la garantie.
- Seuls le service client ou les opérateurs autorisés peuvent procéder à une réparation. Cependant, avant toute réclamation, veuillez contrôler au préalable l'état des piles et les remplacer le cas échéant.

- Dans l'intérêt de la protection de l'environnement, l'appareil ne doit pas être jeté avec les ordures ménagères à la fin de sa durée de service. L'élimination doit se faire par le biais des points de collecte compétents dans votre pays. Éliminez l'appareil conformément à la directive européenne – WEEE (Waste Electrical and Electronic Equipment) relative aux appareils électriques et électroniques usagés. Pour toute question, adressez-vous aux collectivités locales responsables de l'élimination et du recyclage de ces produits.



Élimination des piles

- Les piles ne doivent pas être jetées avec les ordures ménagères. Elles peuvent contenir des métaux lourds toxiques et font l'objet d'un traitement spécial.
- Ces pictogrammes se trouvent sur les piles à substances nocives :
Pb = pile contenant du plomb,
Cd = pile contenant du cadmium,
Hg = pile contenant du mercure.

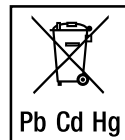

11. Caractéristiques techniques

Type	BR 60
Dimensions (L/l/H)	98,3 x 35,9 x 20 mm
Poids (avec piles)	47 g
Alimentation électrique	2 piles 1,5 V AAA LR03
Température max.	50 °C ±2 °C (122 °F ±3,6 °F)
Fonctions	2 durées d'utilisation (3 s/6 s)
Durée de fonctionnement prévue	env. 300 utilisations
Température et taux d'humidité de stockage et de transport admissibles	de -10 °C à 50 °C, humidité de l'air relative 30 % à 85 %
Température et taux d'humidité d'utilisation admissibles	de 10 °C à 40 °C, humidité de l'air relative 30 % à 85 %

Le numéro de série se trouve sur l'appareil ou dans le compartiment à piles. Sous réserve de modifications techniques.

Cet appareil est conforme à la directive européenne 93/42/EEC sur les produits médicaux, à la loi sur les produits médicaux ainsi qu'à la norme européenne 60601-1-2 (en conformité avec CISPR 11, CISPR 14-1, CISPR-32, IEC 61000-3-2, IEC 61000-3-3, IEC 61000-4-2, IEC 61000-4-3, IEC 61000-4-4, IEC 61000-4-5, IEC 61000-4-6, IEC 61000-4-8, IEC 61000-4-11) et répond aux exigences de sécurité spéciales relatives à la compatibilité électromagnétique.

12. Garantie/maintenance

La société Beurer GmbH, sise Söflinger Straße 218, 89077 Ulm, Allemagne, (ci-après désignée « Beurer ») propose une garantie pour ce produit dans les conditions suivantes et dans la mesure prévue ci-après.

Les conditions de garantie suivantes n'affectent en rien les obligations de garantie du vendeur découlant du contrat de vente conclu avec l'acheteur.

La garantie s'applique également sans préjudice de la responsabilité légale obligatoire.

Beurer garantit le bon fonctionnement et l'intégrité de ce produit.

La période de garantie mondiale est de 5 ans à compter de la date d'achat par l'acheteur du produit neuf et non utilisé.

Cette garantie ne s'applique qu'aux produits achetés par l'acheteur en tant que consommateur et utilisés uniquement à des fins personnelles dans le cadre d'une utilisation domestique.

Le droit allemand s'applique.

Si, au cours de la période de garantie, ce produit s'avère incomplet ou défectueux conformément aux dispositions suivantes, Beurer s'engage à proposer gratuitement un remplacement ou une réparation conformément aux présentes Conditions de garantie.

Si l'acheteur souhaite faire valoir la garantie, il doit d'abord s'adresser au revendeur local : cf. liste « Service client à l'international » ci-jointe pour connaître les adresses du service après-vente.

L'acheteur recevra ensuite des informations complémentaires concernant le déroulement de la demande de garantie, par exemple, l'adresse à laquelle envoyer le produit et les documents requis.

Une demande de garantie ne peut être prise en compte que si l'acheteur présente

- une copie de la facture/du reçu et
 - le produit d'origine
- à Beurer ou à un partenaire autorisé de Beurer.

La présente Garantie exclut expressément

- toute usure découlant de l'utilisation ou de la consommation normale du produit ;
- les accessoires fournis avec le produit qui s'usent ou qui sont consommés dans le cadre d'une utilisation normale du produit (par exemple, piles, piles rechargeables, manchettes, joints, électrodes, ampoules, embouts et accessoires pour inhalateur) ;
- les produits utilisés, nettoyés, stockés ou entretenus de manière inappropriée et/ou contraire aux conditions d'utilisation, ainsi que les produits ouverts, réparés ou modifiés par l'acheteur ou par un service client non agréé par Beurer ;
- les dommages survenus lors du transport entre le fabricant et le client ou entre le service client et le client ;

- les produits achetés en tant qu'article de second choix ou d'occasion ;
- les dommages consécutifs qui résultent d'une défaillance du produit (dans ce cas, toutefois, des réclamations peuvent être soulevées relatives à la responsabilité du fait des produits ou à d'autres dispositions légales obligatoires relatives à la responsabilité).

Les réparations ou le remplacement complet ne prolongent en aucun cas la période de garantie.

ESPAÑOL



Lea atentamente estas instrucciones de uso, consérvelas para su futura utilización, póngalas a disposición de otros usuarios y respete las indicaciones.

Estimada clienta, estimado cliente:

Nos complace que haya elegido un producto de nuestra colección. Nuestro nombre es sinónimo de productos de alta y comprobada calidad en el ámbito de aplicación de calor, peso, presión arterial, temperatura corporal, pulso, tratamiento suave, masaje, belleza, aire y bebés.

Atentamente,
El equipo de Beurer

Índice

1. Artículos suministrados	62	7. Utilización	71
2. Explicación de los símbolos	62	8. Limpieza y cuidado	73
3. Uso correcto	64	9. Resolución de problemas	74
4. Indicaciones de advertencia y de seguridad	65	10. Eliminación	76
5. Descripción del aparato	70	11. Datos técnicos	77
6. Puesta en funcionamiento	70	12. Garantía/asistencia	78

1. Artículos suministrados

Compruebe que el embalaje de los artículos suministrados esté intacto y que su contenido esté completo. Antes de utilizar el aparato deberá asegurarse de que ni este ni los accesorios presentan daños visibles y de que se retira el material de embalaje correspondiente. En caso de duda, no lo use y póngase en contacto con su distribuidor o con la dirección del servicio de atención al cliente indicada.



1x BR 60









2x pilas de tipo AAA (LR03 1,5 V)



1x instrucciones de uso

2. Explicación de los símbolos

En el aparato, en las instrucciones de uso, en el embalaje y en la placa de características del aparato se utilizan los siguientes símbolos:

	ADVERTENCIA Indicación de advertencia sobre peligro de lesiones u otros peligros para la salud
	ATENCIÓN Indicación de seguridad sobre posibles daños del aparato o de los accesorios
	Información sobre el producto Indicación de información importante

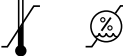
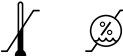
	<p>Seguir las instrucciones Leer las instrucciones antes de empezar a trabajar o a manejar aparatos o máquinas</p>
	<p>Pieza de aplicación tipo BF</p>
	<p>Encendido</p>
	<p>Apagado</p>
	<p>Eliminación según la Directiva europea sobre residuos de aparatos eléctricos y electrónicos (WEEE)</p>
	<p>No desechar con la basura doméstica pilas que contengan sustancias tóxicas</p>
	<p>Fabricante</p>
	<p>Eliminar el embalaje respetando el medio ambiente</p>
	<p>Número de serie</p>
<p>IP 42</p>	<p>Clase IP Aparato protegido contra cuerpos extraños sólidos ≥ 1 mm y contra goteo oblicuo de agua</p>

Storage/Transport 	Temperatura y humedad de almacenamiento y transporte admisibles
Operating 	Temperatura y humedad de funcionamiento admisibles
	Este producto cumple los requisitos de las directivas europeas y nacionales vigentes.

3. Uso correcto

Finalidad

El aparato contra picaduras de insectos se ha diseñado para aliviar el picor y la hinchazón causados por mordeduras o picaduras de insectos mediante el desarrollo de calor (hipertermia local).

Grupo objetivo

Utilice el aparato contra picaduras de insectos exclusivamente para el tratamiento de picaduras o mordeduras de insectos. El aparato contra picaduras de insectos se ha diseñado únicamente para su uso privado o en el hogar y no para uso industrial.

Indicación/beneficio clínico

El resultado de muchas mordeduras y picaduras de insectos son zonas dolorosas e hinchadas. Estas mordeduras o picaduras suelen provocar un picor intenso. La aplicación específica de calor en el punto afectado puede aliviar el picor y la hinchazón.

4. Indicaciones de advertencia y de seguridad



Contraindicaciones

- No utilice el aparato si sufre diabetes. En determinadas circunstancias, la sensación de dolor podría reducirse y las personas diabéticas podrían quemarse.
- No utilice el aparato en personas que carezcan de autonomía, niños menores de 3 años ni personas con sensibilidad limitada al calor. Entre ellas se cuentan personas con lesiones cutáneas producidas por alguna enfermedad o partes de la piel con cicatrices en la zona de aplicación, tras la ingestión de analgésicos, alcohol o drogas.
- No utilice el aparato sobre piel con enfermedades agudas o crónicas (lesionada o inflamada) (p. ej., con inflamaciones dolorosas o indoloras, enrojecimiento, erupciones cutáneas (como alergias), quemaduras, congelación, contusiones, hinchazones, heridas abiertas o en proceso de curación, o en cicatrices postoperatorias en fase de curación).
- No utilice el aparato si tiene fiebre.
- No utilice el aparato en zonas de la piel sensibles.
- No utilice el aparato si sufre cualquier trastorno de la sensibilidad con reducción de la sensación de dolor (como p. ej. trastornos metabólicos).
- No utilice el aparato si aplica al mismo tiempo localmente pomada, crema o gel.
- No utilice el aparato en caso de producirse una irritación permanente de la piel debido a un efecto prolongado del calor en la misma zona.



Indicaciones de advertencia generales

- Para el uso propio la persona debe ser mayor de 12 años. El uso en niños menores de 12 años de edad debe realizarse únicamente bajo la supervisión o con la ayuda de un adulto.
- Consulte a su médico antes de utilizar el aparato en caso de sufrir cualquier enfermedad de la piel, una enfermedad aguda (especialmente si tiene tendencia a sufrir enfermedades tromboembólicas y neoformaciones malignas) o sufre dolores crónicos de origen desconocido, independientemente de la zona corporal.
- Consulte inmediatamente a un médico si las molestias persisten a pesar de usar el aparato contra picaduras de insectos y detenga la aplicación.
- Consulte inmediatamente a un médico si las molestias empeoran durante o después del uso del aparato contra picaduras de insectos y detenga la aplicación.
- Consulte inmediatamente a un médico si le pica una garrapata. La picadura puede producir la transmisión de gérmenes patógenos como la meningoencefalitis de principios de verano (MEVE) o la borreliosis.
- Consulte inmediatamente a un médico si aparecen los primeros signos de picor, enrojecimiento o hinchazón intensos, mareos, náuseas, dificultad para respirar, ronchas, aumento o descenso de la presión arterial.
- No utilice el aparato cerca de los ojos, en los párpados, la boca ni las mucosas.
- Asegúrese de que los niños no jueguen con el aparato.
- Guarde el aparato fuera del alcance de niños y animales domésticos.
- Mantenga a los niños alejados del material de embalaje (peligro de asfixia).

- Respete las medidas de higiene generales al utilizar el aparato contra picaduras de insectos.
- La utilización del aparato no exime de acudir al médico ni de seguir el tratamiento prescrito por él. Por lo tanto, cualquier dolor o enfermedad debe consultarse siempre con un médico.
- Si el aparato no funcionase correctamente o produjese malestar o dolor, interrumpa inmediatamente su utilización.



Medidas de precaución generales

- No toque el aparato con las manos húmedas. No rocíe el aparato con agua. El aparato solo se debe utilizar cuando esté completamente seco.
- No utilice detergentes ni disolventes para la limpieza y el mantenimiento del aparato. Si penetra líquido en él, puede dañar la electrónica y otras piezas y afectar a su funcionamiento.
- El aparato solo debe ser utilizado por una persona; se desaconseja su uso por varias personas.
- Proteja el aparato de los rayos del sol directos y guárdelo en un lugar seco.
- Proteja el aparato de golpes, humedad, polvo, sustancias químicas, fuertes oscilaciones térmicas y la cercanía de fuentes de calor (hornos o radiadores).
- Evite que penetre agua en el aparato. Si ocurre esto, retire las pilas y no vuelva a utilizar el aparato hasta que esté completamente seco.
- Cuando el aparato esté guardado, no se deben colocar objetos pesados sobre él.

- Antes de utilizar el aparato, deberá asegurarse de que ni este ni los accesorios presenten daños visibles. En caso de duda, no lo use y póngase en contacto con su distribuidor o con la dirección del servicio de atención al cliente indicada.
- Guarde el aparato en un lugar protegido de las inclemencias meteorológicas. El aparato debe guardarse en las condiciones atmosféricas previstas.
- Vigile siempre el aparato durante su uso. Si funciona mal, apáguelo y detenga la aplicación.

Medidas para la manipulación de pilas



- En caso de que el líquido de una pila entre en contacto con la piel o los ojos, lave la zona afectada con agua y busque asistencia médica.
- ¡Peligro de asfixia! Los niños pequeños podrían tragarse las pilas y asfixiarse. ¡Guarde las pilas fuera del alcance de los niños pequeños!
- ¡Peligro de explosión! No arroje pilas al fuego.
- Si se derrama el líquido de una pila, póngase guantes protectores y limpie el compartimento de las pilas con un paño seco.
- No despiece, abra ni triture las pilas.



- Respete los símbolos más (+) y menos (-) que indican la polaridad.
- Proteja las pilas de un calor excesivo.
- Las pilas no se pueden cargar ni cortocircuitar.
- Si no va a utilizar el aparato durante un periodo de tiempo prolongado, retire las pilas de su compartimento.
- Utilice únicamente el mismo tipo de pila o un tipo equivalente.
- Cambie siempre todas las pilas a la vez.
- ¡No utilice pilas recargables!



Indicación relativa a la compatibilidad electromagnética

- El aparato está diseñado para usarse en todos los entornos que se especifican en estas instrucciones de uso, incluido el ámbito doméstico.
- En presencia de perturbaciones electromagnéticas, el aparato solo se puede usar de forma restringida y en determinadas circunstancias. Como consecuencia, podrían mostrarse mensajes de error o podría apagarse el aparato.
- Se debe evitar el uso de este aparato junto a otros aparatos o apilado con otros aparatos, ya que esto podría provocar un funcionamiento incorrecto. Pero si resulta inevitable hacerlo, deberá vigilar este y los demás aparatos para asegurarse de que funcionan correctamente.
- El uso de accesorios que no sean los indicados o facilitados por el fabricante de este aparato puede tener como consecuencia mayores interferencias electromagnéticas o una menor resistencia contra interferencias electromagnéticas del aparato y provocar un funcionamiento incorrecto.
- Si no se tienen en cuenta estas indicaciones, podrían verse afectadas las características de funcionamiento del aparato.

5. Descripción del aparato



- 1 Tapa del compartimento de las pilas
- 2 Interruptor de encendido y apagado
- 3 Plaquita calentadora
- 4 Anillo luminoso
- 5 Botón de activación
- 6 LED de estado

6. Puesta en funcionamiento

Colocar las pilas

1. Desplace la tapa del compartimento de las pilas (1) para abrirla.
2. Coloque las pilas suministradas tal como se indica en el compartimento de las mismas. Colóquelas con la polaridad correcta (+/-).
3. Vuelva a desplazar la tapa del compartimento de las pilas (1) para cerrarla hasta que oiga y note que encaja.

7. Utilización



ADVERTENCIA

Antes de cada aplicación, asegúrese de que no quede ningún resto del aguijón del insecto en el lugar donde se ha producido la picadura. Retire con cuidado el aguijón antes de la aplicación. Una aplicación inmediatamente después de la mordedura o picadura del insecto da los mejores resultados. Si espera demasiado tiempo para tratar la zona de la mordedura o picadura y ya se ha producido el picor y la hinchazón, el aparato contra picaduras de insectos solo podrá tener un efecto limitado. A pesar de todo, trate la zona con él. En la mayoría de los casos se puede aliviar el picor y acelerar el proceso de curación.

1. Desplace el interruptor de encendido y apagado (2) en dirección a la plaquita calentadora (3) hasta el símbolo “I” para ON. El LED de estado (6) se ilumina en azul y le indica que el aparato está preparado.
2. Puede elegir entre 2 tiempos distintos de aplicación, dependiendo de lo sensible que sea su piel:
 - Coloque el aparato con la plaquita calentadora (3) sobre el lugar donde se ha producido la mordedura o picadura.
 - Pulse una vez el botón de activación (5) para una aplicación de 3 segundos. La mitad del anillo luminoso azul (4) indica el comienzo de la aplicación. Este breve tiempo de aplicación se recomienda para la primera aplicación o para la aplicación en pieles sensibles.

- Pulse dos veces seguidas brevemente el botón de activación (5) para una aplicación de 6 segundos. El anillo luminoso azul (4) se ilumina completamente e indica el comienzo del tratamiento. Este tiempo de aplicación se recomienda para el uso regular sobre pieles normales.
- 3. Una vez finalizada la aplicación se escucha una señal acústica, la plaquita calentadora (3) deja de calentarse automáticamente y el anillo luminoso azul (4) se apaga. Retire la plaquita calentadora (3) de la piel en cuanto suene la señal acústica.



¡ATENCIÓN!

Según la sensibilidad del usuario y la zona de la piel, la temperatura de tratamiento puede percibirse como desagradable y puede causar un ligero enrojecimiento de la piel, y en casos infrecuentes también una irritación de la misma. ¡Si siente que el calor es demasiado intenso, interrumpa inmediatamente el tratamiento!

- 4. Si es necesario, puede volver a aplicar la función de calor del aparato contra picaduras de insectos sobre la picadura o mordedura tras una pausa de 2 minutos, o también inmediatamente sobre otra picadura o mordedura en otro lugar. No debe superarse la cantidad máxima de 5 aplicaciones por hora en el mismo lugar.
- 5. Cuando ya no necesite el aparato, vuelva a situarlo en la posición “OFF” mediante el interruptor de encendido y apagado (2). El apagado se marca con el símbolo “O”. El LED de estado (6) se apaga.
- 6. Antes de guardar el aparato, asegúrese de que esté apagado y de que la plaquita calentadora (3) se haya enfriado.

Advertencia relativa a las pilas

Antes de que la carga de las pilas sea demasiado baja para realizar más aplicaciones, el LED de estado (6) comienza a parpadear 3 veces y suena 3 veces una señal acústica. Cambie rápidamente las dos pilas tal como se describe en el capítulo 6.

8. Limpieza y cuidado

Siga las medidas de higiene que se detallan a continuación para evitar riesgos para la salud:

- El aparato se ha diseñado para un uso repetido.
- Se recomienda limpiar el aparato antes de usarlo por primera vez y antes de cada uso posterior.
- Antes de cada limpieza, el aparato debe estar apagado y frío y deben haberse retirado las pilas.
- Utilice exclusivamente paños suaves y secos para la limpieza.
- No utilice en ningún caso para la limpieza sustancias que pudieran ser venenosas al contacto con la piel o las mucosas, o al ser ingeridas o inhaladas. No utilice productos de limpieza corrosivos y no sumerja nunca el aparato en agua.
- ¡No lave el aparato ni los accesorios en el lavavajillas!
- Debe evitarse la limpieza mecánica con cepillos o similares, ya que se pueden causar daños irreparables.
- Si el aparato se utiliza sobre varias picaduras o mordeduras, se recomienda limpiar la plaquita calentadora cada vez. Así se reduce la posibilidad de que los gérmenes y las bacterias se transfieran de una zona de la piel a otra. Use una toallita desinfectante con alcohol de venta en establecimientos comerciales para desinfectar la plaquita calentadora.

9. Resolución de problemas

Problema	Posible causa	Solución
El aparato no se enciende.	El interruptor de encendido y apagado (2) está en la posición OFF.	Desplace el interruptor de encendido y apagado (2) a la posición ON.
	Las pilas están gastadas.	Cambie las dos pilas tal como se describe en estas instrucciones de uso.
El aparato ya no se calienta lo suficiente.	La carga de las pilas es demasiado baja.	Cambie las dos pilas tal como se describe en estas instrucciones de uso.
El aparato emite 3 señales acústicas/el LED de estado (6) parpadea – incluso después de volver a apagar y encender el aparato.	La carga de las pilas es demasiado baja, por lo que el aparato ya no se puede utilizar.	Cambie las dos pilas tal como se describe en estas instrucciones de uso.

Problema	Posible causa	Solución
<p>La aplicación no se puede iniciar aunque el interruptor de encendido y apagado (2) está situado en ON.</p>	<p>El aparato se ha apagado automáticamente porque el botón de activación (5) se ha pulsado involuntariamente durante más de 2 segundos.</p>	<p>Sítue primero el aparato con el interruptor de encendido y apagado (2) en la posición OFF y vuelva a encenderlo de la forma habitual.</p>
<p>El aparato no se enciende aunque se han cambiado las pilas y el interruptor de encendido y apagado (2) se ha situado en la posición ON.</p>	<p>Es posible que el aparato esté averiado.</p>	<p>Diríjase al servicio de atención al cliente.</p>
<p>El aparato emite 5 señales acústicas y el anillo luminoso (4) parpadea.</p>	<p>Es posible que exista una avería.</p>	<p>Apague el aparato y vuelva a repetir la aplicación tras 10 minutos. Diríjase al servicio de atención al cliente si el error vuelve a producirse.</p>

10. Eliminación



Reparación y eliminación del aparato

- No repare ni ajuste el aparato usted mismo. Si lo hace, no se garantizará un funcionamiento correcto del mismo.
- No abra el aparato. El incumplimiento de esta indicación anula la garantía.
- Las reparaciones solo deben ser realizadas por el servicio de atención al cliente o distribuidores autorizados. Antes de realizar cualquier reclamación, compruebe el estado de las pilas y sustitúyalas si es necesario.
- Para proteger el medio ambiente, el aparato no se debe desechar al final de su vida útil junto con la basura doméstica. Se puede desechar en los puntos de recogida adecuados disponibles en su zona. Deseche el aparato según la Directiva europea sobre residuos de aparatos eléctricos y electrónicos (WEEE). Para más información, póngase en contacto con la autoridad municipal competente en materia de eliminación de residuos.



Eliminación de las pilas

- No está permitido eliminar las pilas junto con la basura doméstica. Pueden contener metales pesados tóxicos y deben tratarse como residuos tóxicos.
- Estos símbolos se encuentran en pilas que contienen sustancias tóxicas:
Pb = la pila contiene plomo,
Cd = la pila contiene cadmio,
Hg = la pila contiene mercurio.

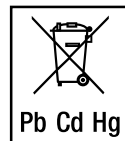

11. Datos técnicos

Tipo	BR 60
Dimensiones (L x An x Al)	98,3 x 35,9 x 20 mm
Peso (con pilas)	47 g
Alimentación	2 pilas de 1,5 V AAA LR03
Temperatura máx.	50°C ± 2°C (122°F ± 3,6°F)
Funciones	2 niveles de tiempo (3 s/6 s)
Tiempo de funcionamiento previsto	aprox. 300 aplicaciones
Temperatura y humedad de almacenamiento y transporte admisibles	de -10°C a 50°C, humedad relativa del aire del 30 al 85 %
Temperatura y humedad de funcionamiento admisibles	de 10°C a 40°C, humedad relativa del aire del 30 al 85 %

El número de serie se encuentra en el aparato o en el compartimento de las pilas.

Salvo modificaciones técnicas.

Este aparato cumple la Directiva europea relativa a productos sanitarios 93/42/EEC, la ley alemana sobre productos sanitarios y la norma europea EN 60601-1-2 (en conformidad con CISPR 11, CISPR 14-1, CISPR-32, IEC 61000-3-2, IEC 61000-3-3, IEC 61000-4-2, IEC 61000-4-3, IEC 61000-4-4, IEC 61000-4-5, IEC 61000-4-6, IEC 61000-4-8, IEC 61000-4-11)

y está sujeto a medidas especiales de precaución relativas a la compatibilidad electromagnética.

12. Garantía/asistencia

Beurer GmbH, Söflinger Straße 218, D-89077 Ulm (en lo sucesivo, “Beurer”) concede una garantía para este producto. La garantía está sujeta a las siguientes condiciones y el alcance de la misma se describe a continuación.

Las siguientes condiciones de garantía no afectan a las obligaciones de garantía que la ley prescribe para el vendedor y que emanan del contrato de compra celebrado con el comprador.

La garantía se aplicará además sin perjuicio de las normas legales preceptivas.

Beurer garantiza el perfecto funcionamiento y la integridad de este producto.

La garantía mundial tiene una validez de 5 años a partir de la fecha de compra del producto nuevo y sin utilizar por parte del comprador.

Esta garantía se ofrece solo para productos que el comprador haya adquirido en tanto que consumidor con fines exclusivamente personales en el marco de una utilización privada en el hogar.

Se aplica la legislación alemana.

En el caso de que, durante el periodo de garantía, este producto resultara estar incompleto o no funcionara correctamente conforme a lo dispuesto en

las siguientes disposiciones, Beurer se compromete a sustituir el producto o a repararlo según las presentes condiciones de garantía.

Cuando el comprador desee recurrir a la garantía lo hará dirigiéndose en primera instancia al distribuidor local: véase la lista adjunta “Servicio internacional” que contiene las distintas direcciones de servicio técnico.

A continuación, el comprador recibirá información pormenorizada sobre la tramitación de la garantía, como el lugar al que debe enviar el producto y qué documentos deberá adjuntar.

El comprador solo podrá invocar la garantía cuando pueda presentar:

- una copia de la factura o del recibo de compra y
 - el producto original
- a Beurer o a un socio autorizado por Beurer.

Quedan excluidos explícitamente de la presente garantía

- el desgaste que se produce por el uso o el consumo normal del producto;
- los accesorios suministrados con el producto que se desgastan o consumen durante un uso normal (p. ej., pilas, baterías, brazaletes, juntas, electrodos, luminarias, cabezales y accesorios de inhalación);
- productos cuyo uso, limpieza, almacenamiento o mantenimiento sea indebido o vaya contra lo dispuesto en las instrucciones de uso, así como productos que hayan sido abiertos, reparados o modificados por el comprador o por un centro de servicio técnico no autorizado por Beurer;

- daños que se hayan producido durante el transporte entre las instalaciones del fabricante y las del cliente o bien entre el centro de servicio técnico y el cliente;
- productos que se hayan adquirido como productos de calidad inferior o de segunda mano;
- daños derivados que resulten de una falta del producto. En este caso, podrían invocarse eventualmente derechos derivados de la normativa de responsabilidad de productos o de otras disposiciones de responsabilidad legal preceptiva.

Las reparaciones o la sustitución del producto no prolongarán en ningún caso el periodo de garantía.

ITALIANO



Leggere attentamente le presenti istruzioni per l'uso, conservarle per impieghi futuri, renderle accessibili ad altri utenti e attenersi alle indicazioni.

Gentile cliente,

grazie per aver scelto un prodotto del nostro assortimento. Il nostro marchio è garanzia di prodotti di elevata qualità, controllati nei dettagli, relativi ai settori calore, peso, pressione, temperatura corporea, pulsazioni, terapia dolce, massaggio, Beauty, aria e Baby.

Cordiali saluti
Il team Beurer

Indice

1. Fornitura	82	7. Utilizzo	91
2. Spiegazione dei simboli	82	8. Pulizia e cura	93
3. Uso conforme.....	84	9. Che cosa fare in caso di problemi?	94
4. Avvertenze e indicazioni di sicurezza	85	10. Smaltimento	96
5. Descrizione dell'apparecchio	90	11. Dati tecnici	97
6. Messa in funzione	90	12. Garanzia / Assistenza	98

1. Fornitura

Controllare l'integrità esterna della confezione e la completezza del contenuto. Prima dell'uso assicurarsi che l'apparecchio e gli accessori non presentino nessun danno palese e che il materiale di imballaggio sia stato rimosso. In caso di dubbio, non utilizzare l'apparecchio e consultare il proprio rivenditore o contattare l'Assistenza clienti indicata.





1x BR 60







2x batterie di tipo AAA (LR03 da 1,5 V)



Le presenti istruzioni per l'uso

2. Spiegazione dei simboli

I seguenti simboli sono utilizzati nelle istruzioni per l'uso, sull'imballo e sulla targhetta dell'apparecchio:

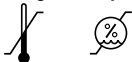
	AVVERTENZA Avvertimento di pericolo di lesioni o di pericoli per la salute
	ATTENZIONE Indicazione di sicurezza per possibili danni all'apparecchio/agli accessori
	Informazioni sul prodotto Indicazione di informazioni importanti
	Seguire le istruzioni Prima dell'inizio dei lavori e/o dell'utilizzo di apparecchi o macchine, leggere le istruzioni

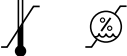
	Parte applicata di tipo BF
	On
○	Off
	Smaltimento secondo la direttiva europea sui rifiuti di apparecchiature elettriche ed elettroniche (RAEE)
	Non smaltire le batterie contenenti sostanze tossiche insieme ai rifiuti domestici
	Produttore
	Smaltire la confezione nel rispetto dell'ambiente
	Numero di serie
IP42	Classificazione IP Apparecchio protetto contro la penetrazione di corpi solidi ≥ 1 mm e contro la caduta inclinata di gocce d'acqua
Storage/Transport 	Temperatura e umidità di trasporto e stoccaggio consentite

<p>Operating</p> 	<p>Temperatura e umidità di esercizio consentite</p>
	<p>Il presente prodotto soddisfa i requisiti delle direttive europee e nazionali vigenti.</p>

3. Uso conforme

Ambito di applicazione

Il dopopuntura è studiato per alleviare il prurito e gonfiori provocati da punture o morsi di insetti mediante lo sviluppo di calore (ipertermia locale).

Gruppo target

Utilizzare il dopopuntura esclusivamente per il trattamento di punture o morsi di insetti. Il dopopuntura è destinato solo a uso domestico/privato e non commerciale.

Indicazioni/utilità a livello clinico

Se le punture e i morsi di insetti sono molto numerose, le zone colpite risultano dolenti e gonfie. Spesso questi morsi/punture causano un forte prurito. L'applicazione mirata del calore nel punto interessato permette di alleviare prurito, e gonfiore.

4. Avvertenze e indicazioni di sicurezza



Controindicazioni

- Non utilizzare l'apparecchio se si soffre di diabete. I soggetti diabetici, infatti, potrebbero procurarsi ustioni poiché in alcuni casi la loro percezione del dolore può essere ridotta.
- Non utilizzare l'apparecchio su persone non autosufficienti, bambini di età inferiore a 3 anni o persone con ridotta sensibilità al calore, ad esempio soggetti con alterazioni cutanee patologiche o aree di pelle cicatrizzata nella zona di applicazione, in seguito all'assunzione di medicinali antidolorifici, alcol o droghe.
- Non utilizzare l'apparecchio sulla pelle affetta da patologie acute o croniche (lesioni o infiammazioni), ad esempio, in caso di infiammazioni dolorose e indolori, arrossamenti, eruzioni cutanee (ad es. allergie), ustioni, zone congelate, contusioni, gonfiori e ferite aperte o in via di guarigione, su cicatrici in via di guarigione.
- Non utilizzare l'apparecchio in presenza di febbre.
- Non utilizzare l'apparecchio su zone della pelle sensibili.
- Non utilizzare l'apparecchio in caso di disturbi della sensibilità che implicano una ridotta sensazione di dolore (come ad es. i disturbi del metabolismo).
- Non utilizzare l'apparecchio in caso di applicazione contemporanea locale di pomate, creme o gel.
- Visto l'effetto prolungato del calore sulla stessa zona della pelle, non utilizzare l'apparecchio in caso irritazione persistente della pelle.



Avvertenze generali

- Per utilizzare l'apparecchio da soli occorre avere più di 12 anni. L'utilizzo su bambini di età inferiore ai 12 anni dovrebbe avvenire solo sotto la sorveglianza o con l'aiuto di un adulto.
- Prima di utilizzare l'apparecchio, consultare il proprio medico curante in presenza di affezioni della pelle, malattie acute (in particolare in caso di tendenza a malattie tromboemboliche nonché in presenza di neoplasie maligne), stati dolorosi cronici non definiti, indipendentemente dalla zona del corpo.
- Se nonostante l'applicazione del dopopuntura i disturbi persistono, richiedere immediatamente la consulenza di un medico e interrompere l'utilizzo.
- Se durante o dopo l'utilizzo del dopopuntura i disturbi peggiorano, richiedere immediatamente la consulenza di un medico e interrompere l'utilizzo.
- Se si viene morsi da una zecca, richiedere immediatamente la consulenza di un medico. La puntura può portare alla trasmissione di agenti patogeni come ad es. la meningoencefalite primaverile-estiva o la borreliosi.
- Richiedere immediatamente la consulenza di un medico ai primi segni di: aumento di prurito, arrossamento o gonfiore della pelle, capogiro, nausea, insufficienza respiratoria, formazione di pomfi, abbassamento o aumento della pressione sanguigna.
- Non utilizzare nelle zone vicino a occhi, palpebre, bocca e sulle mucose.
- Verificare che i bambini non utilizzino l'apparecchio come giocattolo.
- Conservare l'apparecchio fuori dalla portata di bambini e animali domestici.
- Tenere lontani i bambini dal materiale d'imballaggio (pericolo di soffocamento).
- Durante l'utilizzo del dopopuntura, adottare le normali misure igieniche.

- L'utilizzo dell'apparecchio non sostituisce il controllo e il trattamento medico. Pertanto, in presenza di qualsiasi tipo di dolore o malattia, rivolgersi al proprio medico.
- Se l'apparecchio non funziona correttamente o dovessero sopraggiungere uno stato di malessere o dolori, interrompere immediatamente l'utilizzo.



Misure precauzionali generali

- Non toccare l'apparecchio con le mani umide. Non versare acqua sull'apparecchio. Utilizzare l'apparecchio solo quando è completamente asciutto.
- Non utilizzare detergenti o solventi per la pulizia e la cura dell'apparecchio. Eventuali liquidi all'interno dell'apparecchio possono danneggiare i componenti elettronici o altri componenti dell'apparecchio e pregiudicarne il funzionamento.
- L'apparecchio può essere utilizzato da un'unica persona, l'uso da parte di più persone non è consigliato.
- Proteggere l'apparecchio dall'irraggiamento solare diretto e conservarlo in un luogo asciutto.
- Non esporre l'apparecchio a urti, umidità, polvere, prodotti chimici, forti sbalzi di temperatura e fonti di calore troppo vicine (forni, caloriferi).
- Accertarsi che non penetri acqua nell'apparecchio. Se l'apparecchio si dovesse bagnare, rimuovere immediatamente le batterie e utilizzarlo di nuovo solo quando sarà perfettamente asciutto.
- Non posizionare oggetti pesanti sull'apparecchio.

- Prima dell'uso assicurarsi che l'apparecchio e gli accessori non presentino nessun danno palese. In caso di dubbio, non utilizzare l'apparecchio e consultare il proprio rivenditore o contattare l'Assistenza clienti indicata.
- Conservare l'apparecchio in un luogo al riparo dagli agenti atmosferici. L'apparecchio deve essere conservato alle condizioni ambientali previste.
- Non lasciare incustodito l'apparecchio mentre è in funzione. In caso di malfunzionamento, spegnere l'apparecchio e interromperne l'utilizzo.

Misure per l'uso delle batterie



- Se il liquido della batteria viene a contatto con la pelle e con gli occhi, sciacquare le parti interessate con acqua e consultare il medico.
- Pericolo di ingestione! I bambini potrebbero ingerire le batterie e soffocare. Tenerle quindi lontano dalla portata dei bambini.
- Pericolo di esplosione! Non gettare le batterie nel fuoco.
- In caso di fuoriuscita di liquido dalla batteria, indossare guanti protettivi e pulire il vano batterie con un panno asciutto.
- Non smontare, aprire o frantumare le batterie.



- Prestare attenzione alla polarità positiva (+) e negativa (-).
- Proteggere le batterie dal caldo eccessivo.
- Le batterie non devono essere ricaricate o mandate in cortocircuito.
- Qualora l'apparecchio non dovesse essere utilizzato per un periodo prolungato, rimuovere le batterie dal vano batterie.
- Utilizzare solo tipologie di batterie uguali o equivalenti.
- Sostituire sempre tutte le batterie contemporaneamente.
- Non utilizzare batterie ricaricabili!



Indicazioni sulla compatibilità elettromagnetica

- L'apparecchio è idoneo per l'utilizzo in qualsiasi ambiente riportato nelle presenti istruzioni per l'uso, incluso l'ambiente domestico.
- In determinate circostanze, in presenza di disturbi elettromagnetici, l'apparecchio può essere utilizzato solo limitatamente. Ne possono conseguire ad es. messaggi di errore o un guasto dell'apparecchio.
- Evitare di utilizzare il presente apparecchio nelle immediate vicinanze di altri apparecchi o con apparecchi in posizione impilata, poiché ciò potrebbe determinare un funzionamento non corretto. Laddove si renda tuttavia necessario un utilizzo di questo tipo, è opportuno tenere sotto controllo questo apparecchio e gli altri apparecchi in modo da assicurarsi che funzionino correttamente.
- L'utilizzo di accessori diversi da quelli stabiliti dal produttore dell'apparecchio o in dotazione con l'apparecchio può comportare la comparsa di significative emissioni elettromagnetiche di disturbo o ridurre la resistenza dell'apparecchio alle interferenze elettromagnetiche e determinare un funzionamento non corretto dello stesso.
- La mancata osservanza può ridurre le prestazioni dell'apparecchio.

5. Descrizione dell'apparecchio

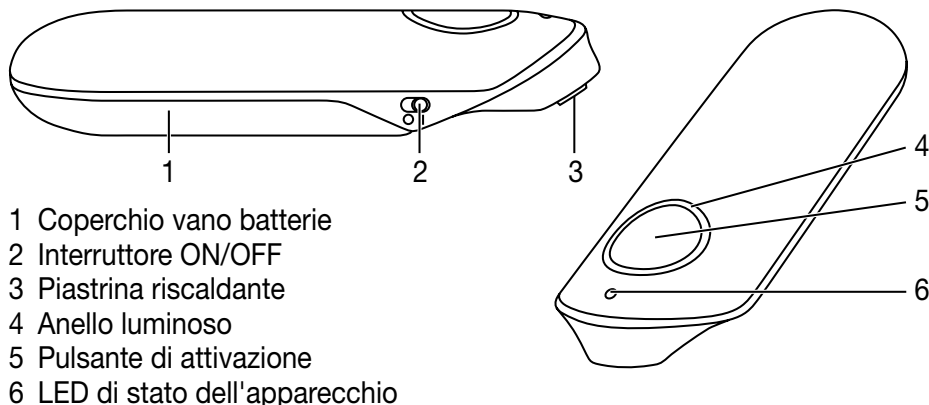

6. Messa in funzione

Inserimento delle batterie

1. Far scorrere il coperchio vano batterie (1).
2. Inserire le batterie in dotazione nell'apposito vano, come stampato nel vano batterie. Prestare attenzione a rispettare la polarità corretta (+/-).
3. Richiudere il coperchio vano batterie (1) facendolo scorrere finché non scatta in posizione.

7. Utilizzo



AVVERTENZA

Prima dell'utilizzo verificare che non vi sia un pungiglione nella zona della puntura. Prima di procedere all'utilizzo, rimuovere il pungiglione con cautela. I risultati migliori si ottengono utilizzando l'apparecchio subito dopo la puntura o il morso di insetto. Se si aspetta troppo tempo prima di trattare la zona in cui si è stati punti o morsi e si inizia ad avere prurito e gonfiore, il dopopuntura ha un effetto limitato. Tuttavia, è possibile trattare la zona con il dopopuntura. La maggior parte delle volte è possibile alleviare il prurito e accelerare la guarigione.

1. Spingere l'interruttore ON/OFF (2) in direzione della piastrina riscaldante (3) con il simbolo "I" per ON. Il LED di stato dell'apparecchio (6) si illumina in blu e segnala che l'apparecchio è pronto.
2. L'utente ha la possibilità di scegliere tra 2 diversi tempi di applicazione, a seconda della sensibilità della pelle:
 - Collocare l'apparecchio con la piastrina riscaldante (3) sulla zona della puntura o del morso.
 - Per un'applicazione di 3 secondi premere il pulsante di attivazione (5) una volta. Illuminandosi per metà, l'anello luminoso blu (4) segnala l'inizio dell'applicazione. Questo tempo di applicazione breve è consigliato per la prima applicazione o per l'applicazione su pelle sensibile.
 - Per un'applicazione di 6 secondi premere brevemente il pulsante di attivazione (5) per due volte consecutive. A questo punto l'anello luminoso blu (4) è interamente illuminato e segnala l'inizio del trattamento. Questo

tempo di applicazione è raccomandato per l'utilizzo regolare su pelle normale.

3. Al termine dell'applicazione viene emesso un segnale acustico, il riscaldamento della piastrina riscaldante (3) viene arrestato automaticamente e l'anello luminoso blu (4) si spegne. Allontanare la piastrina riscaldante (3) dalla pelle appena viene emesso il segnale.



ATTENZIONE!

A seconda della sensibilità di chi utilizza il prodotto e della zona della pelle trattata, la temperatura di trattamento può essere percepita come sgradevole e provocare leggeri arrossamenti, e in rari casi anche irritazioni. Se si dovesse sentire troppo calore, interrompere immediatamente il trattamento!

4. In caso di necessità la funzione di riscaldamento del dopopuntura può essere di nuovo utilizzata sulla puntura/morso dopo una pausa di 2 minuti o riutilizzata subito su una puntura/un morso in una zona diversa. Non deve essere superato il numero massimo di 5 applicazioni all'ora sulla stessa zona.
5. Se l'apparecchio non serve più, spegnerlo con l'interruttore ON/OFF (2) impostandolo su "OFF". Questo è indicato dal simbolo "O". Il LED di stato dell'apparecchio blu (6) si spegne.
6. Prima di riporre l'apparecchio, verificare che sia spento e che la piastrina riscaldante (3) si sia raffreddata.

Batteria scarica

Prima che la tensione della batteria sia troppo bassa per poter eseguire altre applicazioni, il LED di stato dell'apparecchio (6) inizia a lampeggiare 3 volte

ed emette 3 volte un segnale acustico. Sostituire le due batterie non appena possibile, come descritto nel capitolo 6.

8. Pulizia e cura

Rispettare le seguenti norme igieniche per non mettere a rischio la salute:

- L'apparecchio può essere utilizzato più volte.
- Si consiglia di pulire l'apparecchio prima del primo utilizzo e di ogni utilizzo successivo.
- Prima della pulizia spegnere l'apparecchio, lasciarlo raffreddare e rimuovere le batterie.
- Per la pulizia, utilizzare esclusivamente panni morbidi e asciutti.
- Non utilizzare mai sostanze che, in caso di contatto con la pelle o con le mucose, di ingestione o di inalazione, potrebbero risultare potenzialmente tossiche. Non utilizzare detergenti aggressivi e non immergere mai l'apparecchio in acqua.
- Non lavare l'apparecchio e gli accessori in lavastoviglie!
- Evitare la pulizia meccanica con spazzole o simili dal momento che può causare danni irreparabili.
- In caso di applicazione dell'apparecchio su più zone con morsi o punture, si raccomanda di pulire la piastrina riscaldante ogni volta. In tal modo si riduce la possibilità che germi e batteri vengano trasferiti da una zona della pelle all'altra. Per la disinfezione della piastrina riscaldante utilizzare una salvietta disinfettante contenente alcool comunemente disponibile in commercio.

9. Che cosa fare in caso di problemi?

Problema	Possibile causa	Soluzione
L'apparecchio non si accende.	L'interruttore ON/OFF (2) è in posizione OFF.	Spingere l'interruttore ON/OFF (2) in posizione ON.
	Le batterie sono scariche.	Sostituire le due batterie come descritto nelle presenti istruzioni per l'uso.
L'apparecchio non si scalda più abbastanza.	La tensione della batteria è troppo bassa.	Sostituire le due batterie come descritto nelle presenti istruzioni per l'uso.
L'apparecchio emette 3 segnali acustici / il LED di stato dell'apparecchio (6) lampeggia – anche dopo aver spento e riacceso l'apparecchio.	Tensione della batteria troppo bassa: non è più possibile accendere l'apparecchio.	Sostituire le due batterie come descritto nelle presenti istruzioni per l'uso.

Problema	Possibile causa	Soluzione
Non è possibile avviare l'applicazione, sebbene l'interruttore ON/OFF (2) sia in posizione ON.	L'apparecchio si è spento automaticamente, perché il pulsante di attivazione (5) è stato premuto inavvertitamente per più di 2 secondi.	Per prima cosa posizionare l'interruttore ON/OFF (2) dell'apparecchio su OFF, quindi riaccenderlo normalmente.
L'apparecchio non si accende, sebbene le batterie siano state sostituite e l'interruttore ON/OFF (2) sia posizionato su ON.	L'apparecchio probabilmente è difettoso.	Rivolgersi al Servizio clienti.
L'apparecchio emette 5 segnali acustici e l'anello luminoso (4) lampeggia.	Potrebbe esserci un malfunzionamento.	Spegnere l'apparecchio e ripetere l'applicazione dopo 10 min. Rivolgersi all'Assistenza Clienti nel caso in cui l'errore si ripresenti.

10. Smaltimento



Riparazione e smaltimento dell'apparecchio

- L'apparecchio non deve essere riparato o tarato personalmente. In tal caso non si garantisce più il corretto funzionamento.
- Non aprire l'apparecchio. In caso contrario la garanzia decade.
- Le riparazioni possono essere effettuate solo dal Servizio clienti o da rivenditori autorizzati. Prima di inoltrare eventuali reclami, testare le batterie e, se necessario, sostituirle.
- A tutela dell'ambiente, al termine del suo ciclo di vita l'apparecchio non deve essere smaltito nei rifiuti domestici, ma conferito negli appositi centri di raccolta. Smaltire l'apparecchio secondo la direttiva europea sui rifiuti di apparecchiature elettriche ed elettroniche (RAEE). In caso di dubbi, rivolgersi alle autorità comunali competenti per lo smaltimento.



Smaltimento delle batterie

- Le batterie non devono essere smaltite nei rifiuti domestici. Possono contenere metalli pesanti nocivi e devono essere trattate come rifiuti speciali.
- I simboli riportati di seguito indicano che le batterie contengono sostanze tossiche:
Pb = batteria contenente piombo,
Cd = batteria contenente cadmio,
Hg = batteria contenente mercurio.

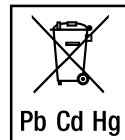

11. Dati tecnici

Tipo	BR 60
Dimensioni (lungh. x largh. x alt.)	98,3 x 35,9 x 20 mm
Peso (con batterie)	47 g
Alimentazione	2 batterie AAA LR03 da 1,5 V
Max. temperatura	50 °C ± 2 °C (122 °F ± 3,6 °F)
Funzioni	2 tempi di applicazione (3s/6s)
Durata di funzionamento prevista	circa 300 applicazioni
Temperatura e umidità di trasporto e stoccaggio consentite	Da -10 °C a 50 °C, umidità relativa dell'aria dal 30 % all'85 %
Temperatura e umidità di esercizio consentite	Da 10 °C a 40 °C, umidità relativa dell'aria dal 30 % all'85 %

Il numero di serie si trova sull'apparecchio o nel vano batterie.
Salvo modifiche tecniche.

L'apparecchio è conforme ai requisiti della direttiva europea per i dispositivi medici 93/42/EEC, alla legge sui dispositivi medici e alla norma europea EN 60601-1-2 (in accordo con CISPR 11, CISPR 14-1, CISPR-32, IEC 61000-3-2, IEC 61000-3-3, IEC 61000-4-2, IEC 61000-4-3, IEC 61000-4-4, IEC 61000-4-5, IEC 61000-4-6, IEC 61000-4-8, IEC 61000-4-11) e necessita di precauzioni d'impiego particolari per quanto riguarda la compatibilità elettromagnetica.

12. Garanzia / Assistenza

Beurer GmbH, Söflinger Strasse 218, D-89077 Ulm (di seguito denominata “Beurer”) offre una garanzia per questo prodotto, nel rispetto delle seguenti condizioni e nella misura descritta di seguito.

Le seguenti condizioni di garanzia lasciano invariati gli obblighi di garanzia di legge del venditore stabiliti nel contratto di acquisto con l’acquirente.

La garanzia si applica inoltre fatte salve le prescrizioni di legge obbligatorie in materia di responsabilità.

Beurer garantisce la perfetta funzionalità e la completezza di questo prodotto.

La garanzia mondiale è di 5 anni a partire dall’acquisto del prodotto nuovo, non usato, da parte dell’acquirente.

Questa garanzia copre solo i prodotti che l’acquirente ha acquistato come consumatore e che utilizza esclusivamente a scopo personale, in ambito domestico.

Vale il diritto tedesco.

Nel caso in cui il prodotto, durante il periodo di garanzia, si dimostrasse incompleto o presentasse difetti di funzionamento in linea con le seguenti disposizioni, Beurer provvederà a sostituire o riparare gratuitamente il prodotto in base alle presenti condizioni di garanzia.

Per segnalare un caso di garanzia, l'acquirente deve rivolgersi innanzitutto al proprio rivenditore locale: vedere l'elenco "Service International" in cui sono riportati gli indirizzi dei centri di assistenza.

L'acquirente riceverà quindi informazioni più dettagliate sulla gestione del caso di garanzia, ad esempio dove deve inviare il prodotto e quali documenti sono necessari.

L'attivazione della garanzia viene presa in considerazione solo se l'acquirente può presentare

- una copia della fattura/prova d'acquisto e
 - il prodotto originale
- a Beurer o a un partner Beurer autorizzato.

Sono espressamente esclusi dalla presente garanzia

- l'usura dovuta al normale utilizzo o al consumo del prodotto;
- gli accessori forniti assieme a questo prodotto che, in caso di utilizzo conforme, si consumano o si esauriscono (ad es. batterie, batterie ricaricabili, manicotti, guarnizioni, elettrodi, lampadine, accessori e accessori per inalatore);
- i prodotti che sono stati utilizzati, puliti, conservati o sottoposti a manutenzione in modo improprio e/o senza rispettare le disposizioni riportate nelle istruzioni per l'uso, nonché i prodotti che sono stati aperti, riparati o smontati e rimontati dall'acquirente o da un centro di assistenza non autorizzato da Beurer;
- i danni occorsi nel trasporto dal produttore al cliente o tra il centro di assistenza e il cliente;

- i prodotti acquistati come articoli di seconda scelta o usati;
- i danni conseguenti che dipendono da un difetto del prodotto (in questo caso possono tuttavia esistere diritti derivanti dalla responsabilità per i prodotti o da altre disposizioni di legge obbligatorie in materia di responsabilità).

Le riparazioni o la sostituzione completa non prolungano in alcun caso il periodo di garanzia.



==== www.sport-tec.de ====

Sport-Tec GmbH
Physio & Fitness
Lemberger Str. 255
D-66955 Pirmasens

Tel.: +49 (0)6331 1480-0
Fax: +49 (0)6331 1480-220
E-Mail: info@sport-tec.de
Web: www.sport-tec.de

CE 0483